

RPE REVEIL PROJECTEUR



MODE D'EMPLOI

LISEZ COMPLÈTEMENT CE MANUEL D'UTILISATION AVANT D'UTILISER CET APPAREIL ET CONSERVEZ CE LIVRET POUR VOUS Y RÉFÉRER ULTÉRIEUREMENT.

Table des matières

Démarrage	1	Régler l'horloge	
Avertissements et précautions de sécurité		Régler le réveil	
Sécurité		Utilisation de la fonction de	
Entretien du produit	2	rappel d'alarme (snooze)	
Respect de l'environnement		Minuteur du mode sieste / sommeil	6
Contenu de l'emballage	3	Enregistrer un son	
Alimentation par piles		MARCHE/ARRÊT du	
Installation		projecteur et écran LCD rétroéclairé	
Fonctions		Spécificités	7
Activer/désactiver les sons	5	Remarques	
Volume			

Démarrage

- Enlevez l'appareil du carton d'emballage.
- Enlevez tous les matériaux d'emballage du produit.
- Placez les matériaux d'emballage dans le carton puis rangez-le ou jetez-le dans un endroit approprié.

Avertissements et précautions de sécurité

Lisez et comprenez toutes les instructions avant d'utiliser le produit. Si le produit est endommagé suite au non respect de ces instructions, la garantie ne fonctionnera pas.

Ce produit est à manipuler sous la surveillance d'un adulte.

Une utilisation raisonnée est conseillée.

Sécurité

Avertissement



- N'ouvrez pas le corps de l'appareil.
- Ne lubrifiez jamais aucun composant de cet appareil.
- Ne placez jamais cet appareil sur un autre équipement électrique.
- Veillez à ce que l'appareil ne soit pas exposé à la lumière directe du soleil, à une flamme nue ou toute autre source de chaleur.
- Ne regardez jamais directement le faisceau laser à l'intérieur de cet appareil.

1. Lisez ces instructions.
2. Conservez ces instructions.
3. Prenez en compte tous les avertissements.
4. Respectez toutes les instructions.
5. N'utilisez pas cet appareil à proximité d'un point d'eau.
6. Nettoyez l'appareil exclusivement avec un chiffon sec.
7. N'obstruez aucun des orifices de ventilation du produit. Installez l'appareil en respectant les instructions du fabricant.
8. Ne placez pas l'appareil près d'une source de chaleur, par exemple un radiateur, une grille de distribution d'air chaud, un réchaud/cuisinière et tout autre appareil (y compris les amplificateurs) produisant de la chaleur.
9. Utilisez uniquement les pièces de rechange/accessoires spécifiés par le fabricant.
10. Toute réparation doit être confiée à un réparateur qualifié. Faites systématiquement réviser le produit s'il a été endommagé de quelque manière que ce soit, par exemple si son câble d'alimentation ou sa fiche est endommagée, si un liquide s'est déversé sur l'appareil, si des objets sont tombés dessus, si l'appareil a été



exposé à la pluie ou à l'humidité, s'il ne fonctionne plus correctement ou s'il est tombé.

11. L'appareil ne doit pas être exposé à des égouttements ou des éclaboussures.
12. Ne placez aucune source de danger sur l'appareil (par exemple, un objet rempli de liquide ou une bougie allumée).
13. Assurez-vous qu'il y a assez d'espace libre autour de l'appareil pour la ventilation.
14. Les piles (ou bloc de piles ou batterie) ne doivent pas être exposées à une chaleur excessive, comme la lumière du soleil, le feu, etc.

Entretien du produit

1. Retirez toujours les piles de l'appareil quand vous ne l'utilisez pas et avant de le nettoyer.
2. N'écoutez pas la musique à un niveau sonore excessif, car cela pourrait provoquer une perte d'acuité auditive ou endommager l'appareil.
3. N'utilisez pas cet appareil dans un environnement humide ou mouillé.
4. Débranchez toujours l'appareil de la prise secteur avant de le nettoyer. Nettoyez le produit avec un chiffon doux, humide et sans ouate. N'utilisez pas de produit nettoyant agressif ou abrasif.

Respect de l'environnement



Votre produit est conçu et fabriqué avec des matériaux et composants de haute qualité qui peuvent être recyclés et réutilisés.



Votre produit contient des piles relevant de la Directive Européenne 2006/66/CE qui ne peuvent être jetées avec les ordures ménagères. Veuillez vous informer sur les réglementations locales concernant la collecte séparée des piles car une mise au rebut correcte permet d'empêcher les conséquences négatives sur l'environnement et sur la santé humaine.



Lorsque ce symbole d'une poubelle barrée sur roues se trouve sur un produit, cela signifie que le produit est couvert par la Directive Européenne 2002/96/CE. Veuillez vous informer du système local de collecte séparée pour les produits électriques et électroniques. Veuillez agir selon les règles locales et ne jetez pas vos anciens produits avec les ordures ménagères. En assurant l'élimination de ce produit, vous aidez également à prévenir les conséquences potentiellement négatives pour l'environnement et la santé humaine.



Contenu de l'emballage

Vérifiez et identifiez le contenu de l'emballage :

- Unité principale
- Manuel d'utilisation
- 3 plaques de projection.

Alimentation par piles

Assurez-vous que les piles sont correctement insérées pour éviter tout dommage à l'appareil. Enlevez toujours les piles de l'appareil si celui-ci ne sera pas utilisé durant une longue période, car cela pourrait causer une fuite des piles et par conséquent, des dommages à l'appareil.

Les piles utilisées doivent impérativement être de même type. N'utilisez jamais différents types de piles ensemble.

Ne jetez pas les piles dans un feu, et ne les exposez pas au soleil ou à une source de chaleur.

Si le liquide contenu dans les piles entre en contact avec les yeux ou la peau, lavez la zone immédiatement et soigneusement à l'eau fraîche et consultez un médecin.

Installation

Insérer ou remplacer les piles du réveil

- Assurez-vous que l'appareil est éteint.
- Insérez 3 piles alcalines LR06 AA uniquement (non fournies). Vérifiez la polarité (+ et - aux extrémités de chaque pile) et suivez les consignes figurant sur le schéma situé à côté du compartiment des piles. Refermez le couvercle du compartiment à piles. L'affichage clignotera et affichera **12:00**.

REMARQUE : Veuillez vous assurer de mettre correctement les piles au rebut (voir les réglementations locales).

Fonctions

1. Réveil avec projecteur et écran LCD rétroéclairé
2. Lampe multicolore
3. Activation/désactivation de sons (2 chansons prédéfinies + 1 son à enregistrer)
4. Double alarme
5. Horloge
6. Mode sieste /sommeil
7. Rappel d'alarme
8. Affichage 24 Format de l'horloge
9. Son à enregistrer (1 seul enregistrement)

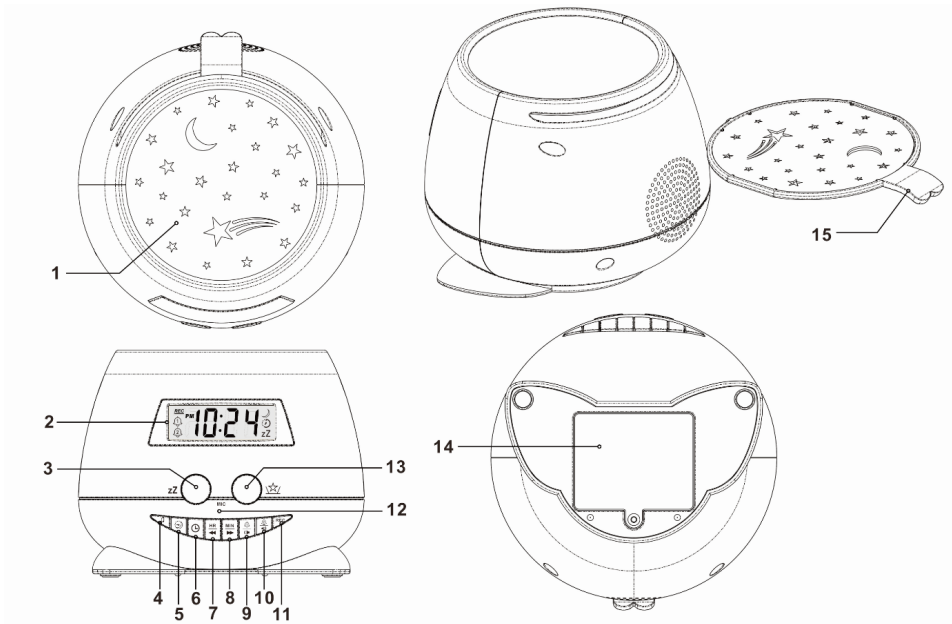

1. Projection
2. Affichage LCD
3. **ZZ** Rappel d'alarme
4. **🎵** Activer/désactiver les sons (2 chansons prédéfinies + 1 son à enregistrer)
5. **🕒** Minuteur du mode sieste / sommeil
6. **🕒** Horloge
7. Réglage de l'heure et des minutes (-) / HR ◀◀
8. Réglage de l'heure et des minutes (+) / MIN ▶▶
9. **🔊** Réglage de l'alarme 1 / 🔊 Volume -
10. **🔊** Réglage de l'alarme 2 / 🔊 Volume +
11. Enregistrer (REC) (1 seul enregistrement)
12. Micro (MIC)
13. **🔆** MARCHE/ARRÊT du projecteur et écran LCD rétroéclairé
14. Couvercle du compartiment à piles
15. Plaque de projection amovible

1. 🎵 Activer/désactiver les sons (2 chansons prédéfinies + 1 son à enregistrer)

- Appuyez sur le bouton (4) 🎵 des sons.
- Appuyez sur ◀ ou ▶ (7, 8) pour sélectionner le son : Berceuse (SD1), Zen (SD2), son enregistré (REC)
- Appuyez une nouvelle fois sur le bouton (4) des sons pour désactiver la fonction.

2. Volume - (▶ / + ◀) (9, 10)

Appuyez sur Volume - / + pour augmenter ou baisser le volume du son entendu.

3. 🕒 Régler l'horloge

- Appuyez sur le bouton de réglage de l'horloge (6). L'affichage clignotera et affichera **12:00**.
- Appuyez sur HR (7) et les boutons – ou +, puis appuyez sur Réglage de l'horloge (6) pour confirmer l'heure.
- Appuyez sur ◀ (7) et ▶ (8), puis appuyez sur Réglage de l'horloge (6) pour confirmer l'heure.
- Appuyez sur ◀ (7) et ▶ (8), puis appuyez sur Réglage de l'horloge (6) pour confirmer les minutes.

4. 🕒 Régler le réveil

- Restez appuyé sur le bouton (9) de l'alarme 1 pendant 3 secondes. L'icône 🕒 s'affichera sur l'écran LCD.
- L'appareil passe en mode **sortie de son** :
Sélectionnez parmi les sons suivants : son BB (Buzzer), Berceuse (SD1), Zen (SD2), un son enregistré (REC) et « arrêt ».
- Appuyez sur Alarme 1 (9) pour confirmer.
- L'appareil passe en mode Heure :
Appuyez sur Alarme 1 (9), puis sur ◀ ou ▶ pour confirmer l'heure.
Appuyez sur Alarme 1 (9), puis sur ◀ ou ▶ pour confirmer les minutes.
Appuyez à nouveau sur Alarme 1 (9) pour confirmer.
- L'appareil passe en mode **Volume** :
Appuyez sur ◀ ou ▶ (7, 8) pour sélectionner le volume, puis Alarme 1 (9) pour confirmer.
La musique sera émise et le projecteur fonctionnera à l'heure programmée.
- Cet appareil permet de régler deux alarmes. Répétez les étapes ci-dessus pour régler l'alarme 2 🕒.

Arrêt de l'alarme

- Pour éteindre l'alarme, appuyez sur le bouton 🎵 d'arrêt du son (4).
- Le réveil réactivera l'alarme à la même heure le jour suivant.

Annuler / désactiver l'alarme :

- Pour annuler l'alarme, restez appuyé sur le bouton Alarme 1 ou 2 (9, 10) pendant 3 secondes. L'appareil passe en mode **sortie de son** comme à l'étape 4. Vous pouvez alors sélectionner **ARRÊT** (OFF).
- Appuyez à nouveau sur Alarme 1 ou 2 pour confirmer.
- L'icône de l'alarme 🕒 ou 🕒 disparaît.

Si aucun bouton n'est enfoncé pendant 10 secondes, le système repassera en mode normal. L'alarme s'éteindra automatiquement au bout de 15 minutes.

5. Utilisation de la fonction de rappel d'alarme (snooze)

Lorsque l'alarme sonne, appuyez sur le bouton (3) « SNOOZE ». L'icône de l'alarme 🕒 clignote et le son s'arrête, l'appareil émettra à nouveau un son et une lumière projetée toutes les 9 minutes. Pour éteindre l'alarme, appuyez sur le bouton 🎵 d'arrêt du son (4) et « SNOOZE » disparaîtra de l'écran. La fonction de rappel d'alarme s'éteindra automatiquement après que l'alarme ait retenti 3 fois.

6. **Minuteur du mode sieste / sommeil**

Minuteur du mode sieste

- Lorsqu'aucun son n'est émis par l'appareil, appuyez sur le bouton (5) pour activer la minuterie du mode sieste. Le son retentira après la durée sélectionnée.
- Appuyez sur ◀ ou ▶ (7, 8) pour sélectionner le son :Berceuse (SD1), Zen (SD2), son enregistré (REC)
Appuyez à nouveau sur le bouton du Minuteur du mode sieste (5) pour confirmer et sélectionner le minuteur.
- Un décompte commencera pour une durée par défaut de 90 minutes. Plusieurs options sont disponibles pour l'utilisateur : 90, 80, 70, 60, 50, 40, 30, 20, 10 et ARRÊT.
- Lorsque l'appareil émet un son et une lumière projetée, appuyez sur le bouton  d'arrêt du son (4).
- Si l'utilisateur souhaite annuler la fonction, appuyez à nouveau sur le bouton de la minuterie du mode sieste (5) et sélectionnez « ARRÊT ».

Minuteur du mode sommeil

- Lorsque la musique/son retentit, appuyez sur le bouton (5) pour activer la minuterie du mode sommeil. Le son cessera après la durée sélectionnée.
- Un décompte commencera pour une durée par défaut de 90 minutes. Plusieurs options sont disponibles pour l'utilisateur : 90, 80, 70, 60, 50, 40, 30, 20, 10 et ARRÊT.
- Si l'utilisateur souhaite annuler la fonction, appuyez à nouveau sur le bouton (5) de la minuterie du mode sommeil et sélectionnez « ARRÊT ».

7. **Enregistrer un son**

L'utilisateur peut également enregistrer un son de son choix d'une durée maximale de 30 secondes.

Appuyez sur le bouton REC (11) pour démarrer l'enregistrement. L'écran LCD affiche « REC ».

L'utilisateur doit se positionner face au micro (MIC) (13) situé à l'avant de l'appareil et parler fort pour que le son souhaité soit enregistré. Appuyez à nouveau sur le bouton REC (11) pour sauvegarder l'enregistrement.

L'appareil ne peut sauvegarder qu'un enregistrement à la fois. Lorsque l'utilisateur enregistre un nouveau son, celui-ci effacera l'ancien.

8. **MARCHE/ARRÊT du projecteur et écran LCD rétroéclairé**

Appuyez sur le bouton de marche/arrêt du projecteur et écran LCD rétroéclairé (13). Le projecteur et l'écran LCD rétroéclairé s'allumeront. Le projecteur affichera des images pleines de couleur au mur et au plafond.

Appuyez à nouveau sur le bouton (13) du projecteur et écran LCD rétroéclairé pour éteindre la lampe. La lumière projetée changera de couleur toutes les 12 secondes.

L'utilisateur dispose de deux autres plaques de projection (15) à poser au-dessus de l'appareil pour projeter les images souhaitées.

- Le rétro-éclairage de l'écran LCD s'éteindra au bout de 30 secondes, même si la lumière projetée est toujours allumée.

Lorsque le projecteur est allumé avec de la musique, appuyez sur le bouton (5)  de la minuterie en mode sommeil.

- Un décompte commencera pour une durée par défaut de 90 minutes. Plusieurs options sont disponibles pour l'utilisateur : 90, 80, 70, 60, 50, 40, 30, 20, 10 et ARRÊT.
- **La projection cessera après la durée sélectionnée.**
- Si l'utilisateur souhaite annuler la fonction, appuyez à nouveau sur le bouton de la minuterie du mode sommeil (5) et sélectionnez « ARRÊT ».

9. Spécificités:

Courant continu (CC) uniquement

Piles : 3 piles alcalines LR06 AA uniquement (non fournies)

ATTENTION :

Les piles doivent être insérées par un adulte.

Remplacez les piles lorsque les sons semblent lents ou déformés, ou lorsque l'appareil fonctionne anormalement.

Remarques:



Ne pas éliminer les appareils électriques et électroniques dans les déchets ménagers.

- Les apporter à un point de collecte.
- Certaines pièces contenues dans ces appareils peuvent être dangereuses pour la santé et pour l'environnement.

Fabriqué par BIGBEN INTERACTIVE SA

396, Rue de la Voyette

CRT2 - FRETIN

CS 90414

59814 LESQUIN Cedex - France

www.bigben.eu

Fabriqué en Chine



bigben

Fabricant : Bigben Interactive FRANCE

396, Rue de la Voyette, C.R.T. 2 Fretin,
CS 90414 - 59814 LESQUIN Cedex, France

Bigben Interactive DEUTSCHLAND GmbH

Walter Gropius Str. 28, 50126 Bergheim, Deutschland

Bigben Interactive BELGIUM, s.a./n.v.

Waterloo Office Park, Bât. H, Drève Richelle 161 bte 15

1410 Waterloo, Belgium

Bigben Interactive NEDERLAND b.v.

Franciscusweg 249-3B, 1216 SG Hilversum, Nederland

Bigben Interactive SPAIN S.L.

C/ Musgo 5, 2ª planta, 28023 Madrid, Spain

Bigben Interactive ITALIA s.r.l

Corso Sempione 221, 20025 Legnano - MI, Italia

FABRIQUÉ EN CHINE / MADE IN CHINA

HOTLINE

FRANCE, du lundi au vendredi (sauf jours fériés) :
9h00-19h00 ou sav.audio@bigben.fr

N°Cristal 09 69 39 79 59

APPEL NON SURTAXE

DEUTSCHLAND, Montag bis Sonntag von 8:00 bis 24:00 Uhr
09001-84 30 44* (0,49€/Min. aus dem deutschen Festnetz, Anrufe aus allen
Mobilfunknetzen nicht möglich) oder support@bigben-interactive.de
*Minderjährige müssen vorher einen Erziehungsberechtigten um Erlaubnis fragen.

BELGIQUE / NEDERLAND, customerservice@bigben-interactive.be
klantenservice@bigben-interactive.nl

ESPAÑA, sat@bigbeninteractive.es

ITALIA, support@bigbeninteractive.it

www.bigben.eu

Model no. RPE

PROJECTOR DUAL ALARM CLOCK



OPERATING INSTRUCTIONS

PLEASE READ THIS USER MANUAL CAREFULLY BEFORE
OPERATING THIS UNIT AND RETAIN FOR
FUTURE REFERENCE.

Contents

Setting Started	1	Sound On/Off	5
Safety and Notice		Volume	
Safety		Set the clock	
Care for your product	2	Set alarm	
Care of the environment		Using the snooze function	
What's in the box	3	NAP / Sleep timer	6
Battery power		Recording a sound	
Setup		Projector & LCD backlight ON / OFF	
General Functions		Basic specifications	
Key functions	4	Remarks	7

Setting Started

- Remove the appliance from the box.
- Remove any packaging from the product.
- Place the packaging inside the box and either or dispose of safely.

Safety and Notice

Read and understand all instructions before you use this product. If damage is caused by failure to follow the instructions, the warranty does not apply.

Safety

Warning



- Never remove the casing of this apparatus.
- Never lubricate any part of this apparatus.
- Never place this apparatus on other electrical equipment.
- Keep this apparatus away from direct sunlight, naked flames or heat.
- Never look into the laser beam inside this apparatus.

1. Read these instructions.
2. Keep these instructions.
3. Heed all warnings.
4. Follow all instructions.
5. Do not use this apparatus near water.
6. Clean only with dry cloth.
7. Do not block any ventilation openings. Install in accordance with the manufacturer's instructions.
8. Do not install near any heat sources such as radiators, heat registers, stoves, or other apparatus (including amplifiers) that produce heat.
9. Only use attachments/accessories specified by the manufacturer.
10. Refer all servicing to qualified service personnel. Servicing is required when the apparatus has been damaged in anyway, such as power-supply cord or plug is damaged, liquid has been spilled or objects have fallen into the apparatus, apparatus has been exposed to rain or moisture, does not operate normally, or has been dropped.
11. Apparatus shall not be exposed to dripping or splashing.
12. Do not place any sources of danger on the apparatus (e.g. liquid filled objects, lighted candles).
13. Make sure there is enough free space around the product for ventilation.
14. Batteries (battery pack or batteries installed) shall not be exposed to excessive heat such as sunshine, fire or the like.



Care for your product

1. Always remove the batteries when not in use and before cleaning.
2. Do not play music at excessive volume levels as damage to hearing and or the equipment may occur.
3. Do not use this unit in wet or damp conditions.
4. Always disconnect the unit from the mains power supply before cleaning. Clean the appliance with a soft, damp, lint free cloth. Do not use abrasives or harsh cleaners.

Care of the environment



Your product is designed and manufactured with high quality materials and components, which can be recycled and reused.



Your product contains batteries covered by the European Directive 2006/66/EC, which cannot be disposed with normal household waste. Please inform yourself about the local rules on separate collection of batteries because correct disposal helps to prevent negative consequences for the environmental and human health.



When this crossed-out wheeled bin symbol is attached to a product it means that the product is covered by the European Directive 2002/96/EC. Please inform yourself about the local separate collection system for electrical and electronic products. Please act according to your local rules and do not dispose of your old products with your normal household waste. Correct disposal of your old product helps to prevent potential negative consequences for the environment and human health



What's in the box

Check and identify the contents of your package:

- Main unit
- User manual
- 3 projection plates.

Battery power

Be sure that the batteries are inserted correctly to avoid damage to the appliance. Always remove the batteries when appliance will not be used for a long period of time, as this will cause leakage to the batteries and subsequently damage to your set.

Use batteries of the same type. Never use different types of batteries together.

Do not throw the battery into the fire, or exposed to sunshine or the like.

If the liquid contained in the batteries comes in contact with eyes or skin, wash the area immediately and carefully with clear water and consult a doctor.

Setup

Insert or Replace clock batteries

- Make sure the unit is turned OFF
- Insert 3x LR06 AA Alkaline batteries only (not included). Check the polarity (+ and – at ends of the battery) and follow the instructions on the diagram near the battery compartment. Close the battery cover. The display will flash and show **12:00**.

NOTE: Please make sure you properly dispose of batteries (see your local regulations).

General Functions

1. Digital projector alarm clock & LCD backlight screen
2. Light with built-in color change
3. Sound ON/OFF (2 preset songs + 1 record sound)
4. Dual Alarm set
5. Clock Set
6. Nap / Sleep
7. Snooze
8. 24-hour clock display
9. Recording sound (1 recording only)

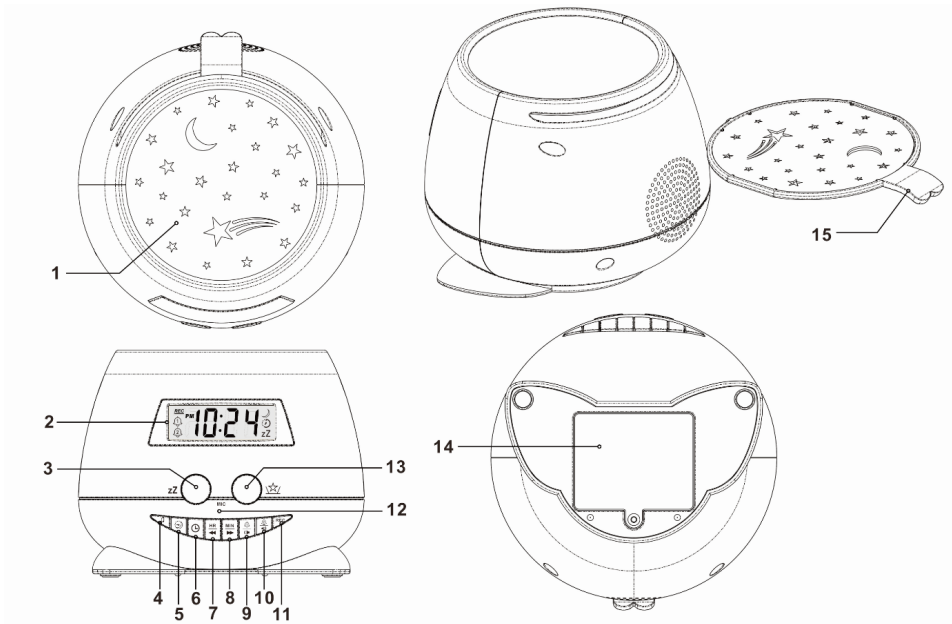

Key functions

1. Projection
2. LCD Display
3. **zZ** Snooze
4. **♪** Sound On/Off (2 presets sounds + 1 record sound)
5. **⌚** Nap / Sleep Timer
6. **⌚** Clock Set
7. Hour and minute SET (-) / HR ◀◀
8. Hour and minute SET (+) / MIN ▶▶
9. **🕒** Alarm 1 Set / **🔊** Volume -
10. **🕒** Alarm 2 Set / **🔊** Volume +
11. REC Record (1 record only)
12. MIC
13. **🌟** Projector & LCD backlight ON / OFF
14. Battery cover
15. Removable Projection Plate

1. 🎵 Sound On/Off (2 preset songs + 1 record sound)

- Press the 🎵 Sound (4).
- Press Skip ◀◀ or ▶▶ (7,8) to select sound:
SD1 Lullaby, SD2 Zen, Rec (1 recorded sound)
- Press Sound (4) again to turn off the function

2. Volume - (▶ / + ◀) (9, 10)

Press Volume - / + to turn the volume down or up on the sound that is playing.

3. 🕒 Set the clock

- Press Clock Set (6). The display will flash and show **12:00**.
- Press ◀◀ or ▶▶ to set the clock, then press Clock set (6) to confirm the hour.
- Press ◀◀ or ▶▶ to set the clock, then press Clock set (6) to confirm the minutes.
- Press and hold to change the 24-hour/12-hour clock format

4. 🔔 Set alarm

- Press & hold Alarm1 (9) for 3 seconds. The 🔔 icon will show on the LCD display.
- Unit switches to **sound output mode**:
BB sound, SD1 Lullaby, SD2 Zen, Rec (1 recording), and “off” for user to select.
- Press alarm 1 (9) to confirm
- Unit switches to Time mode
Press on Alarm 1 (9) and press on ◀◀ or ▶▶ to confirm the hour.
Press on Alarm 1 (9) and press on ◀◀ or ▶▶ to confirm the minutes
Press again on Alarm 1 (9) to confirm.
- Unit switches to **volume mode**.
Press ◀◀ or ▶▶ (7, 8) to select the volume and Press Alarm 1 (9) to confirm.
The sound with the projection light will ring at the selected time.
- There is a dual alarm. Repeat the above steps to set Alarm 2 🔔.

Turn off the alarm

- To turn off the sound, press 🎵 Sound OFF (4).
- The Alarm clock will resume the function at the same time the next day.

Cancel / Disable alarm function:

- To cancel the alarm function, press and hold Alarm 1 or 2 (9, 10) for 3 seconds. Unit switches to **sound output mode** as per the steps in point 4 and select **OFF**.
- Press Alarm 1 or 2 again to confirm
- The alarm icon 🔔 or 🔔 will disappear.

If no key is pressed for 10 seconds, the system will go back to normal mode.

Alarm will switch off automatically after rings 15 minutes.

5. Using the snooze function

When the alarm rings, press (3) “SNOOZE”. The alarm icon 🔔 will flash & the sound will stop, but rings and the projection light comes on again every 9 minutes. Press 🎵 Sound OFF (4) to turn off the alarm and the Snooze sign will disappear. Snooze function will switch off automatically after the alarm rings 3 times.

6. **NAP / Sleep timer**

NAP Timer

- When there is no music, press [5] to activate the NAP timer. The sound will ring after the selected time.
- Press ◀◀ or ▶▶ (7,8) to select **sound**:
SD1 Lullaby, SD2 Zen, Rec (1 recording),
Press NAP Timer (5) again to confirm & select the timer
- It will start to count down from the default 90 minutes. There are options for user: 90, 80, 70, 60, 50, 40, 30, 20, 10 & OFF.
- When the sound with the projection light rings, press  Sound OFF (4) to turn off the sound.
- If the user wants to cancel the function, press NAP timer (5) again and select "OFF".

Sleep Timer

- When the music/ sound is playing, press [5] to activate the Sleep timer. The sound will stop after the selected time.
- It will start to count down from the default 90 minutes. There are options for user: 90, 80, 70, 60, 50, 40, 30, 20, 10 & OFF.
- If user wants to cancel the function, press the Sleep timer (5) again and select "OFF".

7. **Recording a sound**

The user can also record a favourite sound for a maximum of 30 seconds.

Press REC (11) to start the recording. LCD display shows "REC".

The user has to face MIC (13) on the front panel and speak loudly for the desired sound to record. Press REC (11) again to save the recording.

The unit can store 1 recording only. When the user records a new sound, it will overwrite the old file.

8. **Projector & LCD backlight ON / OFF**

Press (13) Projector & LCD backlight On/Off. Both the LCD backlight and projector will switch on. The projector will project colorful diagrams onto the wall and ceiling.

Press Projector & LCD backlight (13) again to turn off the light.

The projection light will be change color every 12 seconds.

There are 2 additional removable projection plates (15) for the user to replace on the unit top to display the desired projections.

- The backlight of the LCD display will turn off after 30 seconds, even though the projection light is still on.

When the projector is ON with music, press  [5] Sleep timer

- It will count down from the default 90 minutes. There are options for user: 90, 80, 70, 60, 50, 40, 30, 20, 10 & OFF.
- **Projection will stop after the selected time.**
- If the user wants to cancel the function, press Sleep timer (5) again and select "OFF".

9. **Basic specifications:**

DC only

Battery: 3x LR06 AA Alkaline battery only (not included)

CAUTION:

Batteries must be installed by an adult.

Replace batteries when sounds play slowly or are distorted, or when the unit works erratically.

Remarks:



Don't discard the electrical and electronic appliances in the regular waste disposal.

- Take them to a collection point.
- Some components in these appliances may be hazardous to health and the environment.

Manufactured by BIGBEN INTERACTIVE SA
396, Rue de la Voyette
CRT2 - FRETIN
CS 90414
59814 LESQUIN Cedex - France
www.bigben.eu
Made in China



Fabricant : Bigben Interactive FRANCE

396, Rue de la Voyette, C.R.T. 2 Fretin,
CS 90414 - 59814 LESQUIN Cedex, France

Bigben Interactive DEUTSCHLAND GmbH

Walter Gropius Str. 28, 50126 Bergheim, Deutschland

Bigben Interactive BELGIUM, s.a./n.v.

Waterloo Office Park, Bât. H, Drève Richelle 161 bte 15
1410 Waterloo, Belgium

Bigben Interactive NEDERLAND b.v.

Franciscusweg 249-3B, 1216 SG Hilversum, Nederland

Bigben Interactive SPAIN S.L.

C/ Musgo 5, 2ª planta, 28023 Madrid, Spain

Bigben Interactive ITALIA s.r.l

Corso Sempione 221, 20025 Legnano - MI, Italia

FABRIQUÉ EN CHINE / MADE IN CHINA

HOTLINE

FRANCE, du lundi au vendredi (sauf jours fériés) :
9h00-19h00 ou sav.audio@bigben.fr

 **N°Cristal** 09 69 39 79 59

APPEL NON SURTAXE

DEUTSCHLAND, Montag bis Sonntag von 8:00 bis 24:00 Uhr

09001-84 30 44* (0,49€/Min. aus dem deutschen Festnetz, Anrufe aus allen
Mobilfunknetzen nicht möglich) oder support@bigben-interactive.de

*Minderjährige müssen vorher einen Erziehungsberechtigten um Erlaubnis fragen.

BELGIQUE / NEDERLAND, customerservice@bigben-interactive.be
klantenservice@bigben-interactive.nl

ESPAÑA, sat@bigbeninteractive.es

ITALIA, support@bigbeninteractive.it

www.bigben.eu

N.º de modelo RPE

DESPERTADOR DOBLE CON PROYECTOR



INSTRUCCIONES DE FUNCIONAMIENTO

LE ROGAMOS QUE LEA ÍNTEGRAMENTE EL PRESENTE MANUAL DEL USUARIO ANTES DE UTILIZAR EL EQUIPO Y QUE CONSERVE ESTE FOLLETO PARA PODER CONSULTARLO EN EL FUTURO.

Contenido

Inicio	1	Volumen	
Medidas de seguridad y advertencias		Ajustar el reloj	
Seguridad		Ajustar la alarma	
Cuidado del producto	2	Utilizar la función para posponer la alarma	
Cuidado del medioambiente		Temporizador de siesta/dormir	6
Contenido del embalaje	3	Grabar un sonido	
Alimentación por pilas:		Encender/apagar el	
Configuración		proyector y la retroiluminación de la pantalla	
Funciones generales		Especificaciones básicas	7
Funciones de los botones	4	Nota	
Encender/apagar el sonido	5		

Inicio

- Saque el aparato del embalaje.
- Retire todo el material de embalaje del producto.
- Coloque el material de embalaje dentro de la caja y deséchelo todo de forma segura.

Medidas de seguridad y advertencias

Lea y entienda las instrucciones antes de usar este producto. Si el producto resultara dañado por incumplimiento de las instrucciones, la garantía quedaría anulada.

Seguridad

¡Advertencia!



- No abra nunca la carcasa de este aparato.
- No lubrique nunca ninguna de las piezas de este aparato.
- No coloque nunca este aparato sobre otros equipos eléctricos.
- Mantenga este aparato alejado de la luz directa del sol, de llamas desnudas o de fuentes de calor.
- No mire nunca directamente al rayo láser ubicado dentro del aparato.

1. Lea estas instrucciones.
2. Conserve estas instrucciones.
3. Preste atención a todas las advertencias.
4. Siga todas las instrucciones.
5. No use este aparato cerca del agua.
6. Limpie el aparato solo con un paño seco.
7. No bloquee las ranuras de ventilación. Instale el aparato de acuerdo a las instrucciones del fabricante.
8. No instale el aparato cerca de fuentes de calor, tales como radiadores, calentadores, cocinas o cualquier otro aparato (incluso amplificadores) que produzca calor.
9. Use solo complementos/accesorios recomendados por el fabricante.
10. El aparato debe ser reparado siempre por personal autorizado. Lleve el aparato a reparar si se ha dañado en modo alguno: cuando el cable de alimentación o el enchufe están deteriorados, si le ha caído líquido o algún objeto se ha introducido en su interior, si ha quedado expuesto a la lluvia o a la humedad, si no funciona con normalidad o se ha caído al suelo.
11. No exponga el aparato a goteos o salpicaduras de líquidos.
12. No coloque ningún tipo de objeto que pueda presentar un peligro sobre el aparato (por ejemplo: recipientes con líquidos o velas encendidas).
13. Compruebe que haya siempre suficiente espacio libre alrededor del aparato para



su ventilación.

14. Las pilas (pack de pilas o pilas instaladas) no deben estar expuestas al calor excesivo, a la luz del sol, al fuego o similares.

Cuidado del producto

1. Desenchufe siempre el aparato cuando no lo utilice y antes de limpiarlo.
2. No reproduzca música a un nivel de volumen excesivo ya que puede dañarse el oído o el aparato.
3. No use este aparato en lugares mojados o húmedos.
4. Desenchufe siempre el aparato de la toma de corriente antes de limpiarlo. Limpie el aparato con un paño suave, húmedo y sin fibras. No use productos de limpieza abrasivos o ásperos.

Cuidado del medioambiente



Este producto está diseñado y fabricado con materiales y componentes de alta calidad que pueden reciclarse o reutilizarse.



Este producto contiene pilas que cumplen con la Directiva europea 2006/66/CE y que no se pueden desechar junto con la basura doméstica. Infórmese sobre la normativa local relacionada con la recolección separada de pilas usadas ya que al eliminarse de forma correcta se evitan consecuencias negativas sobre el medioambiente y la salud humana.



Cuando el producto posee el símbolo de un contenedor con ruedas tachado significa que se encuentra conforme con la Directiva europea 2002/96/CE. Infórmese sobre el sistema local de recolección separado de productos eléctricos y electrónicos. Siga la normativa local y no deseche los productos usados junto con los residuos domésticos. Una eliminación correcta de este producto ayuda a evitar las consecuencias negativas para el medioambiente y la salud humana.



Contenido del embalaje

Compruebe e identifique el contenido del embalaje:

- Aparato principal
- Manual del usuario
- 3 placas de proyección.

Alimentación por pilas:

Asegúrese de instalar las pilas observando la polaridad correcta para así evitar que se produzcan daños en el aparato. Retire siempre las pilas del aparato si no va a utilizarlo durante periodos prolongados, ya que, de lo contrario, podrían producirse fugas de ácido que acabarían dañándolo.

Utilice siempre pilas de un mismo tipo. Nunca mezcle entre sí pilas de diferentes tipos.

No deseche las pilas arrojándolas al fuego ni las deje expuestas a la luz solar directa o fuentes de calor por el estilo.

Si el ácido que contienen las pilas llegara a entrar en contacto con los ojos o la piel, enjuague minuciosamente e inmediatamente la zona afectada con agua limpia y consulte a un médico.

Configuración

Instalar o cambiar las pilas del reloj

- Asegúrese de que el aparato esté apagado.
- Coloque solo 3 pilas alcalinas LR06 AA (no incluidas). Observe la polaridad correcta (símbolos + y – en los extremos de las pilas) y siga las instrucciones indicadas en la ilustración presente junto al compartimento de las pilas. Cierre la tapa de las pilas. La pantalla parpadeará y mostrará la indicación **12:00**.

NOTA: Asegúrese de eliminar las pilas agotadas de la manera correcta (consulte las normativas locales al respecto).

Funciones generales

1. Despertador digital con proyector y pantalla LCD retroiluminada
2. Luz con cambio de color incorporado
3. Encender/apagar el sonido (2 sonidos preestablecidos + 1 sonido grabado)
4. Ajuste de alarma doble
5. Ajuste del reloj
6. Siesta/dormir
7. Posponer alarma
8. Reloj con indicación en formato de 24 horas
9. Grabación de sonido (solo una grabación)

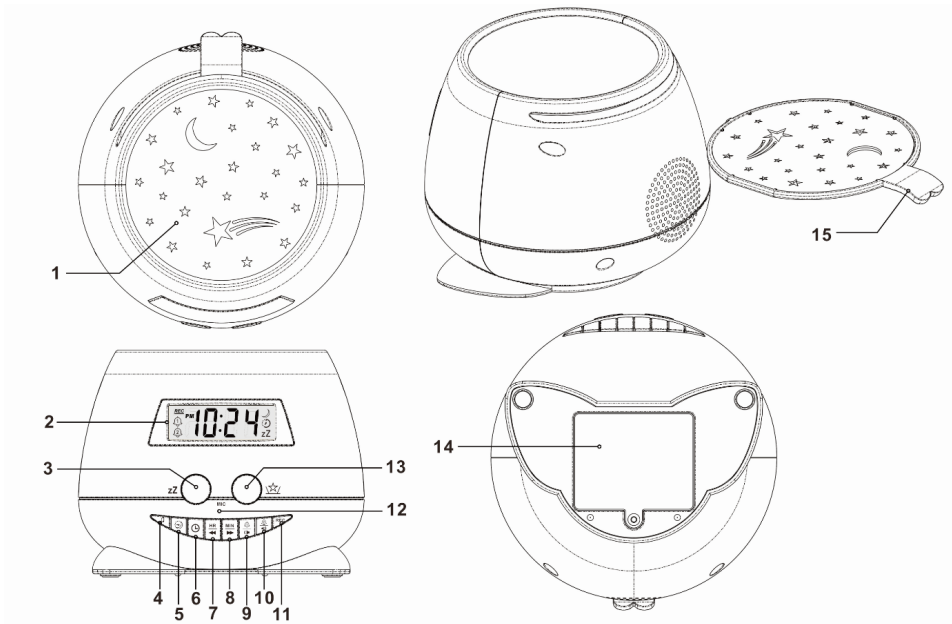

Funciones de los botones

1. Proyección
2. Pantalla LCD
3. **zz** Posponer alarma
4. **🎵** Encender/apagar el sonido (2 sonidos preestablecidos + 1 sonido grabado)
5. **🌙** Temporizador de siesta/dormir
6. **🕒** Ajuste del reloj
7. **HR** Ajuste de las horas / **◀** Retroceder
8. **MIN** Ajuste de los minutos / **▶** Avanzar
9. **🕒** Ajuste de la alarma 1 / **▶** Volumen -
10. **🕒** Ajuste de la alarma 2 / **◀** Volumen +
11. **REC** Grabar (solo una grabación)
12. **MIC**
13. **🌟** Encender/apagar el proyector y la retroiluminación de la pantalla
14. Tapa del compartimento de las pilas
15. Placas de proyección extraíble

1. 🎵 Encender/apagar el sonido (2 sonidos preestablecidos + 1 sonido grabado)

- Pulse el botón 🎵 Sonido (4).
- Pulse Avanzar o Retroceder (7, 8) para seleccionar el sonido: SD1 canción de cuna, SD2 caja de música, SD3 Zen aqua, Rec (1 sonido grabado),
- Pulse de nuevo el botón Sonido para desactivar la función.

2. Volumen - (▶ / + ◀) (9, 10)

Pulse el botón Volumen - / + para bajar o subir el volumen del sonido que se está reproduciendo.

3. 🕒 Ajustar el reloj

- Pulse el botón de ajuste del reloj (6). La pantalla parpadeará y mostrará la indicación **12:00**.
- Pulse el botón de ajuste de las horas (7) y Retroceder o Avanzar, y a continuación pulse el botón de ajuste del reloj (6) para confirmar las horas.
- Pulse el botón de ajuste de los minutos (8) y Retroceder o Avanzar, y a continuación pulse el botón de ajuste del reloj (6) para confirmar los minutos.
- Mantenga pulsado el botón para cambiar entre el formato del reloj de 24 horas y el de 12 horas

4. 🕒 Ajustar la alarma

- Mantenga pulsado el botón Alarma 1 (9) durante 3 segundos. El símbolo "🕒" aparecerá en la pantalla LCD.
- El aparato cambia al **modo de salida de sonido**: sonido BB, SD1 canción de cuna, SD2 caja de música, SD3 Zen aqua, Rec (1 grabación) y "off" para que el usuario lo seleccione.
- Pulse Retroceder o Avanzar para seleccionar y alarma 1 (9) para confirmar.
- El aparato cambia al modo de temporizador
Pulse Alarma 1 (9) y ◀◀ o ▶▶ para confirmar la horas.
Pulse Alarma 1 (9) y ◀◀ o ▶▶ para confirmar los minutos.
Pulse de nuevo Alarma 1 (9) para confirmar.
- El aparato cambia al **modo de volumen**.
Pulse Retroceder o Avanzar (7, 8) para seleccionar el volumen y pulse Alarma 1 (9) para confirmar.
La alarma con la proyección luminosa sonará a la hora seleccionada.
- El aparato tiene dos alarmas. Repita los pasos anteriores para ajustar la Alarma 2 🕒.

Apagar la alarma

- Para apagar el sonido, pulse el botón 🎵 Apagar sonido (4).
- La alarma volverá sonar el día siguiente a la misma hora.

Cancelar/desactivar la función de alarma:

- Para cancelar la función de la alarma, mantenga pulsado el botón Alarma 1 o 2 (9, 10) durante 3 segundos. El aparato cambia al modo de **salida de sonido**. Siga los pasos del punto 4 y seleccione **OFF**.
- Vuelva a pulsar el botón de Alarma 1 o 2 para confirmar.
- Desaparecerá el símbolo de la alarma 🕒 o 🕒.

Si no se pulsa ningún botón durante 10 segundos, el sistema regresará al modo normal.

La alarma se apagará automáticamente después de sonar 15 minutos.

5. Utilizar la función para posponer la alarma

Cuando esté sonando la alarma, pulse el botón Posponer alarma (3). El símbolo 🕒 parpadeará y el sonido se parará, pero volverá a sonar con la proyección luminosa cada 9 minutos. Pulse el botón 🎵 Apagar sonido (4) para parar la alarma, y el símbolo Posponer alarma desaparecerá. La función

"Posponer alarma" se apagará automáticamente después de que la alarma haya sonado 3 veces.

6. **Temporizador de siesta/dormir**

Temporizador del modo siesta

- Cuando no esté sonando música, pulse [5] para activar el temporizador de siesta. La alarma sonará una vez transcurrido el intervalo seleccionado.
- Pulse Avanzar o Retroceder (7, 8) para seleccionar el sonido:
SD1 canción de cuna, SD2 caja de música, SD3 Zen aqua, Rec (1 grabación),
Pulse de nuevo el botón del temporizador de siesta [5] para confirmar y seleccionar el temporizador.
- Por defecto, el temporizador inicia una cuenta atrás de 90 minutos. No obstante, el usuario podrá seleccionar entre diferentes intervalos: 90, 80, 70, 60, 50, 40, 30, 20, 10 y "OFF" (desactivado).
- Cuando suene la alarma con la proyección luminosa, pulse  Apagar sonido (4) para parar el sonido.
- Si desea cancelar la función, pulse de nuevo el botón del temporizador de siesta (5) y seleccione "OFF".

Temporizador del modo dormir

- Cuando esté reproduciéndose música o sonido, pulse el botón [5] para activar el temporizador del modo dormir. El sonido se apagará una vez transcurrido el intervalo seleccionado.
- Por defecto, el temporizador inicia una cuenta atrás de 90 minutos. No obstante, el usuario podrá seleccionar entre diferentes intervalos: 90, 80, 70, 60, 50, 40, 30, 20, 10 y "OFF" (desactivado).
- Si desea cancelar la función, pulse de nuevo el botón del temporizador del modo dormir (5) y seleccione "OFF".

7. **Grabar un sonido**

El usuario también puede grabar su sonido favorito durante un máximo de 30 segundos.

Pulse el botón REC (11) para iniciar la grabación. En la pantalla LCD se indicará "REC".

El usuario debe mirar hacia el micrófono "MIC" (13) situado en el panel frontal, y hablar fuerte para que se grabe el sonido que desee. Pulse de nuevo el botón REC (11) para guardar la grabación.

En el aparato solo se puede guardar una grabación. Si el usuario graba un nuevo sonido, se sobrescribirá el anterior.

8. **Encender/apagar el proyector y la retroiluminación de la pantalla**

Pulse el botón (13) para encender/apagar el proyector y la retroiluminación de la pantalla. Se encenderán la retroiluminación de la LCD y el proyector. El proyector proyectará diagramas de colores en la pared y el techo.

Pulse de nuevo el botón (13) para apagar la retroiluminación de la LCD y el proyector.

La proyección luminosa cambiará de color cada 12 segundos.

Hay 2 placas de proyección extraíbles adicionales (15) que el usuario puede instalar en la parte superior del aparato para visualizar las proyecciones que desee.

- La retroiluminación de la pantalla LCD se apagará al cabo de 30 segundos, incluso si la proyección luminosa sigue encendida.

Cuando el proyector esté encendido con música, pulse el botón  [5] del temporizador del modo dormir.

- Por defecto, el temporizador realiza una cuenta atrás de 90 minutos. No obstante, el usuario podrá seleccionar entre diferentes intervalos: 90, 80, 70, 60, 50, 40, 30, 20, 10 y "OFF" (desactivado).
- **La proyección se apagará una vez transcurrido el intervalo seleccionado.**
- Si desea cancelar la función, pulse de nuevo el botón del temporizador del modo dormir (5) y seleccione "OFF".

9. Especificaciones básicas:

Solo CC

Pila: solo 3 pilas alcalinas LR06 AA (no incluidas).

PRECAUCIÓN:

Las pilas solo debe instalarlas un adulto.

Cambie las pilas cuando el sonido se reproduzca despacio o distorsionado, o cuando el aparato funcione con errores.

Nota:



No tire los aparatos eléctricos o electrónicos a la basura normal.

Llévelos a un punto de recogida para este material, ya que algunas piezas de estos aparatos pueden ser dañinos para la salud o el medio ambiente.

Fabricado por BIGBEN INTERACTIVE SA

396, Rue de la Voyette

CRT2 - FRETIN

CS 90414

59814 LESQUIN Cedex - France

www.bigben.eu

Fabricado en China



Fabricant : Bigben Interactive FRANCE

396, Rue de la Voyette, C.R.T. 2 Fretin,
CS 90414 - 59814 LESQUIN Cedex, France

Bigben Interactive DEUTSCHLAND GmbH

Walter Gropius Str. 28, 50126 Bergheim, Deutschland
Bigben Interactive BELGIUM, s.a./n.v.

Waterloo Office Park, Bât. H, Drève Richelle 161 bte 15
1410 Waterloo, Belgium

Bigben Interactive NEDERLAND b.v.

Franciscusweg 249-3B, 1216 SG Hilversum, Nederland
Bigben Interactive SPAIN S.L.

C/ Musgo 5, 2ª planta, 28023 Madrid, Spain

Bigben Interactive ITALIA s.r.l

Corso Sempione 221, 20025 Legnano - MI, Italia

FABRIQUÉ EN CHINE / MADE IN CHINA

HOTLINE

FRANCE, du lundi au vendredi (sauf jours fériés) :
9h00-19h00 ou sav.audio@bigben.fr

N°Cristal 09 69 39 79 59

APPEL NON SURTAXE

DEUTSCHLAND, Montag bis Sonntag von 8:00 bis 24:00 Uhr
09001-84 30 44* (0,49€/Min. aus dem deutschen Festnetz, Anrufe aus allen
Mobilfunknetzen nicht möglich) oder support@bigben-interactive.de
*Minderjährige müssen vorher einen Erziehungsberechtigten um Erlaubnis fragen.

BELGIQUE / NEDERLAND, customerservice@bigben-interactive.be
klantenservice@bigben-interactive.nl

ESPAÑA, sat@bigbeninteractive.es

ITALIA, support@bigbeninteractive.it

www.bigben.eu

Modello n. RPE

DOPPIA RADIOSVEGLIA CON PROIETTORE



ISTRUZIONI D'USO

PRIMA DI UTILIZZARE L'APPARECCHIO, LEGGERE PER INTERO IL PRESENTE MANUALE E CONSERVARLO PER CONSULTAZIONI FUTURE.

Indice

Per iniziare	1	Suono ON/OFF	5
Avvertenze di sicurezza ed altre informazioni		Volume	
Sicurezza		Impostazione dell'orologio	
Manutenzione del prodotto	2	Impostazione della sveglia	
Protezione dell'ambiente		Posticipo della sveglia	
Contenuto della confezione	3	Timer Riposo / Sonno	6
Autonomia batterie		Registrazione di suoni	
Installazione		Proiettore & display LCD retroilluminato ON / OFF	
Funzioni generali		Specifiche tecniche	
Funzioni tasti	4	Nota	7

Per iniziare

- Estrarre l'apparecchiatura dalla confezione.
- Rimuovere tutti i materiali di imballaggio dal prodotto.
- Rimettere i materiali di imballaggio nella confezione o smaltirli in modo adeguato.

Avvertenze di sicurezza ed altre informazioni

Leggere con attenzione tutte le istruzioni prima di utilizzare questo prodotto. La garanzia decade in caso di danni causati dalla mancata osservanza delle istruzioni.

Sicurezza

Avvertenza



- Non rimuovere l'alloggiamento dell'apparecchiatura.
- Non lubrificare nessun componente dell'apparecchiatura.
- Non posizionare l'apparecchiatura sopra altri dispositivi elettrici.
- Tenere l'apparecchiatura lontana dalla luce solare diretta, da fiamme libere e da sorgenti di calore.
- Non guardare direttamente il raggio laser all'interno di questo apparecchio.

1. Leggere queste istruzioni.
2. Conservare queste istruzioni.
3. Rispettare tutte le avvertenze.
4. Seguire tutte le istruzioni.
5. Non utilizzare l'apparecchiatura vicino all'acqua.
6. Pulire solo con un panno asciutto.
7. Non ostruire le aperture di ventilazione. Installare in conformità con le istruzioni del produttore.
8. Non installare vicino a fonti di calore come radiatori, termosifoni, stufe o altri apparecchi (inclusi gli amplificatori) che producono calore.
9. Utilizzare solo accessori specificati dal produttore.
10. Per qualsiasi intervento di assistenza, rivolgersi a tecnici qualificati. L'assistenza è necessaria quando l'apparecchio ha subito in qualche modo dei danni, per esempio se il cavo di alimentazione o la spina sono danneggiati, se è stato versato del liquido o sono caduti degli oggetti dell'apparato, se l'apparecchio è stato esposto a pioggia o umidità, se non funziona normalmente o è caduto.
11. L'apparecchio non deve essere esposto a spruzzi o gocce d'acqua.
12. Non collocare sull'apparecchio eventuali fonti di pericolo (per esempio contenitori con liquidi, candele accese).
13. Assicurarsi che vi sia sufficiente spazio libero attorno al prodotto per la ventilazione.
14. Le batterie (batterie singole o pacco batterie) non devono essere esposte a calore eccessivo come luce solare diretta, fuoco o simili.



Manutenzione del prodotto

1. Rimuovere sempre le batterie quando non in uso e prima di qualsiasi operazione di pulizia.
2. Non riprodurre musica a volume troppo elevato per evitare il rischio di danni all'udito e/o all'apparecchio stesso.
3. Non utilizzare l'apparecchio in condizioni di eccessiva umidità.
4. Scollegare sempre l'apparecchio dalla rete di alimentazione prima della pulizia. Pulire l'apparecchio con un panno morbido, umido e privo di lanugine. Non utilizzare detergenti abrasivi o caustici.

Protezione dell'ambiente



Il prodotto è stato progettato e fabbricato con materiali e componenti di alta qualità che possono essere riciclati e riutilizzati.



Il prodotto contiene batterie che in base alla direttiva europea 2006/66/CE non possono essere smaltite assieme ai normali rifiuti domestici. Informarsi sulle normative locali relative alla raccolta differenziata delle batterie in quanto il loro corretto smaltimento permette di evitare conseguenze negative per l'ambiente e la salute.



Il simbolo del bidone della spazzatura barrato da una croce indica che il prodotto è soggetto alla direttiva europea 2002/96/CE. Si prega di informarsi sul sistema di raccolta differenziata per i rifiuti RAEE (prodotti elettrici ed elettronici). Attenersi alle normative locali e non smaltire i vecchi prodotti con i normali rifiuti domestici. Lo smaltimento corretto del prodotto aiuta a prevenire potenziali conseguenze negative per l'ambiente e la salute.



Contenuto della confezione

Controllare e identificare il contenuto della confezione:

- Unità principale
- Manuale d'uso
- 3 dischi di proiezione.

Autonomia batterie

Assicurarsi che le batterie siano inserite correttamente per evitare di danneggiare l'apparecchio. Rimuovere le batterie quando l'apparecchio non sarà utilizzato per un lungo periodo, poiché ciò causerà la perdita di liquido dalle batterie e, dunque, danni all'apparecchio.

Utilizzare batterie dello stesso tipo. Non usare tipi diversi di batterie contemporaneamente.

Non gettare le batterie nel fuoco e non esporle al sole o a simili fonti di calore.

Se il liquido contenuto nelle batterie entra in contatto con gli occhi o la pelle, lavare immediatamente e accuratamente l'area con acqua pulita e consultare un medico.

Installazione

Inserimento o sostituzione delle batterie

- Assicurarsi che l'unità sia SPENTA (OFF).
- Inserire 3 batterie alcaline LR06 AA (non incluse). Rispettare i simboli di polarità sulle estremità delle batterie (+ e -) e seguire le istruzioni riportate sul vano batterie. Chiudere il coperchio del vano batterie. Sul display lampeggeranno le cifre **12:00**.

NOTA: smaltire le batterie in modo corretto (conformemente alle normative locali).

Funzioni generali

1. Radiosveglia digitale con proiettore e display LCD retroilluminato
2. Luce con sistema di cambiamento colore
3. Suono ON/OFF (2 melodie pre-registrate + 1 registrazione suoni)
4. Doppia sveglia
5. Orologio
6. Riposo / sonno
7. Posticipo sveglia
8. Orologio in formato 24 ore
9. Registrazione audio (1 sola registrazione)

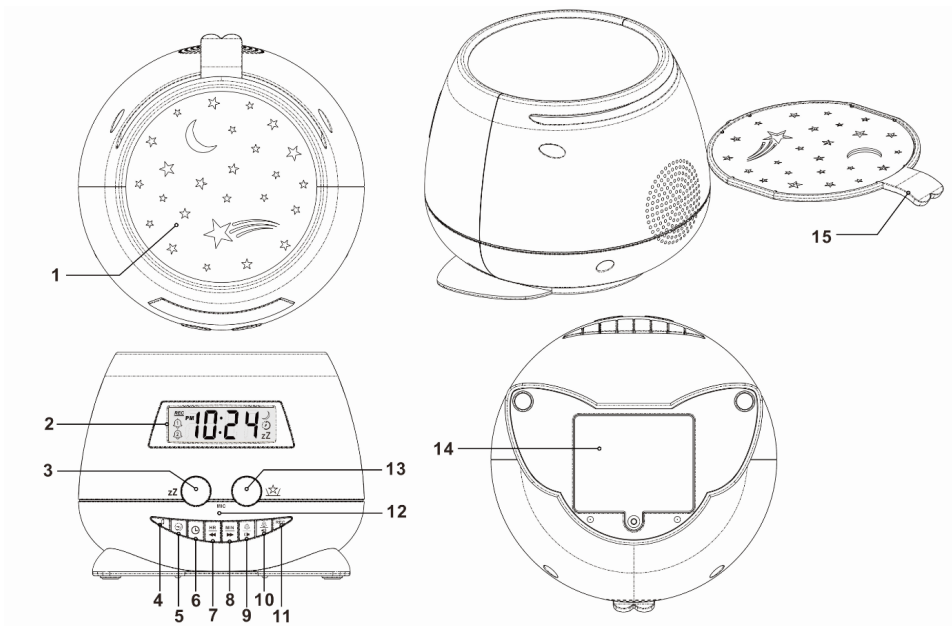

Funzioni tasti

1. Proiezione
2. Display LCD
3. **zz** Posticipo sveglia
4. **🎵** Suono ON/OFF (2 melodie pre-registrate + 1 registrazione suoni)
5. **🌙** Riposo / sonno
6. **🕒** Orologio
7. **HR** Imposta ora / **⏪** Salta -
8. **MIN** Imposta minuti / **⏩** Salta +
9. **🕒** Imposta sveglia 1 / **🔊** Volume -
10. **🕒** Imposta sveglia 2 / **🔊** Volume +
11. **REC** Registra (1 sola registrazione)
12. **MIC**
13. **🌙** Proiettore & display LCD retroilluminato ON / OFF
14. Coperchio del vano batteria
15. Disco di proiezione removibile

1. 🎵 Suono ON/OFF (2 melodie pre-registrate + 1 registrazione suoni)

- Premere il tasto Suono 🎵 (4).
- Premere Skip +/- (7,8) per selezionare il suono:
SD1 Ninna nanna, SD2 Carillon, SD3 Acqua zen, Rec (1 suono registrato),
- Premere di nuovo il tasto Suono (4) per disattivare la funzione

2. Volume - (▶ / + ◀) (9, 10)

Premere Volume - / + per abbassare o alzare il volume durante la riproduzione dei suoni.

3. 🕒 Impostazione dell'orologio

- Premere Imposta ora (6). Sul display lampeggeranno le cifre **12:00**.
- Premere Ora (7) & Salta - o +, poi premere Imposta ora (6) per confermare l'ora
- Premere Imposta minuti (8) & Salta - o +, poi premere Imposta ora (6) per confermare i minuti
- Tenere premuto per modificare il formato dell'ora (12/24 ore)

4. 🕒 Impostazione della sveglia

- Tenere premuto Sveglia1 (9) per 3 secondi. L'icona 🕒 apparirà sul display LCD.
- L'unità entrerà in **modalità audio**:
L'utente può scegliere fra Suono BB, SD1 Ninna-nanna, SD2 Carillon, SD3 Zen Aqua, Rec (1 registrazione), e "off"
- Premere Salta - o + per selezionare e Sveglia1 (9) per confermare
- L'unità entrerà in modalità Ora:
Premere Sveglia1 (9) e premere ◀◀ o ▶▶ per confermare l'ora
Premere Sveglia1 (9) e premere ◀◀ o ▶▶ per confermare i minuti
Premere di nuovo Sveglia1 (9) per confermare.
- L'unità entrerà in **modalità volume**.
Premere Salta - o + (7, 8) per selezionare il volume e premere Sveglia1 (9) per confermare.
Il suono e la proiezione si attiveranno all'ora impostata.
- È possibile impostare due sveglie. Ripetere i passaggi sopraindicati per impostare Sveglia 2 🕒.

Disattivare la sveglia

- Per disattivare la sveglia, premere 🎵 Suono OFF (4).
- La sveglia suonerà nuovamente il giorno successivo alla stessa ora.

Annullare/disabilitare la sveglia:

- Per annullare la funzione sveglia, tenere premuto Sveglia1 o 2 (9, 10) per 3 secondi. L'unità passerà in modalità **uscita audio** come da passaggi illustrati al punto 4, selezionare **OFF**.
- Premere Sveglia1 o 2 per confermare
- L'icona della sveglia 🕒 o 🕒 sparirà dal display.

Se non viene premuto alcun tasto per 10 secondi, il sistema tornerà in modalità normale.

La sveglia si spegnerà automaticamente dopo 15 minuti dall'avvio.

5. Posticipo della sveglia

Quando la sveglia suona, premere (3) "POSTICIPO". L'icona della sveglia 🕒 lampeggerà e il suono si arresterà, ma il suono e la proiezione si riattiveranno ogni 9 minuti. Premere il tasto 🎵 Suono OFF (4) per disattivare la sveglia, l'icona POSTICIPO sparirà dal display.

La funzione di posticipo si disattiverà automaticamente dopo che la sveglia ha suonato 3 volte.

6. **Timer Riposo / Sonno**

Timer Riposo

- Quando l'unità non sta riproducendo suoni o musica, premere [5] per attivare il timer Riposo. Il suono verrà riprodotto a partire dall'ora selezionata.
- Premere Skip +/- (7,8) per selezionare il suono:
SD1 Ninna nanna, SD2 Carillon, SD3 Acqua zen, Rec (1 suono registrato,
Premere nuovamente NAP Timer (5) per confermare e selezionare il timer
- Il conto alla rovescia è preimpostato su 90 minuti. Sono disponibili diverse opzioni: 90, 80, 70, 60, 50, 40, 30, 20, 10 & OFF.
- Quando l'unità riproduce il suono e la proiezione, premere  Suono OFF (4) per disattivare l'audio.
- Per annullare questa funzione, premere il tasto Timer Riposo (5) e selezionare "OFF".

Timer Sonno

- Quando l'unità non sta riproducendo suoni o musica, premere [5] per attivare il timer Sonno. Il suono si interromperà all'ora selezionata.
- Il conto alla rovescia è preimpostato su 90 minuti, Sono disponibili diverse opzioni: 90, 80, 70, 60, 50, 40, 30, 20, 10 & OFF.
- Per annullare questa funzione, premere il tasto Timer Sonno (5) e selezionare "OFF".

7. **Registrazione di suoni**

È possibile registrare suoni o melodie con una durata massima di 30 secondi.

Premere REC (11) per avviare la registrazione. Sul display LCD comparirà "REC".

Avvicinarsi al microfono MIC (13) sul pannello anteriore e parlare o cantare a voce alta per registrare.

Premere REC (11) per interrompere la registrazione.

L'unità è in grado di memorizzare 1 registrazione. Qualsiasi nuova registrazione sovrascriverà quella esistente.

8. **Proiettore & display LCD retroilluminato ON / OFF**

Premere il tasto Proiettore (13) & LCD retroilluminato ON/OFF. Sia il proiettore che la retroilluminazione LCD si attiveranno. Il proiettore proietterà motivi colorati su pareti e soffitti.

Premere di nuovo il tasto Proiettore (13) & LCD retroilluminato (13) per disattivare la funzione.

La proiezione cambierà colore ogni 12 secondi.

Sono inclusi 2 dischi di proiezione removibili (15) da inserire nell'unità per cambiare i motivi proiettati.

- La retroilluminazione del display LCD si spegnerà dopo 30 secondi, anche se la proiezione è ancora attiva.

Quando il proiettore è ACCESO con musica, premere il Timer Sonno [5] .

- Il conto alla rovescia è preimpostato su 90 minuti. Sono disponibili diverse opzioni: 90, 80, 70, 60, 50, 40, 30, 20, 10 & OFF.
- **Il proiettore si spegnerà all'ora selezionata.**
- Per annullare questa funzione, premere il tasto Timer Sonno (5) e selezionare "OFF".

9. **Specifiche tecniche**

Solo CD

Batteria: 3 batterie alcaline LR06 AA (non incluse).

ATTENZIONE!

Le batterie devono essere inserite da un adulto.

Sostituire le batterie quando i suoni vengono riprodotti lentamente o in modo distorto, o quando l'unità funziona in modo anomalo.

Nota:



Non gettare gli apparecchi elettrici ed elettronici tra i rifiuti indifferenziati.

- Depositare gli apparecchi presso un apposito punto di raccolta.
- Alcuni componenti contenuti in questi apparecchi possono essere pericolosi per la salute e per l'ambiente.

Prodotto da BIGBEN INTERACTIVE SA
396, Rue de la Voyette
CRT2 - FRETIN
CS 90414
59814 LESQUIN Cedex - France
www.bigben.eu
Prodotto in Cina



Fabricant : Bigben Interactive FRANCE

396, Rue de la Voyette, C.R.T. 2 Fretin,
CS 90414 - 59814 LESQUIN Cedex, France

Bigben Interactive DEUTSCHLAND GmbH

Walter Gropius Str. 28, 50126 Bergheim, Deutschland
Bigben Interactive BELGIUM, s.a./n.v.

Waterloo Office Park, Bât. H, Drève Richelle 161 bte 15
1410 Waterloo, Belgium

Bigben Interactive NEDERLAND b.v.

Franciscusweg 249-3B, 1216 SG Hilversum, Nederland

Bigben Interactive SPAIN S.L.

C/ Musgo 5, 2ª planta, 28023 Madrid, Spain

Bigben Interactive ITALIA s.r.l.

Corso Sempione 221, 20025 Legnano - MI, Italia

FABRIQUÉ EN CHINE / MADE IN CHINA

HOTLINE

FRANCE, du lundi au vendredi (sauf jours fériés) :
9h00-19h00 ou sav.audio@bigben.fr

▶ N°Cristal 09 69 39 79 59

APPEL NON SURTAXE

DEUTSCHLAND, Montag bis Sonntag von 8:00 bis 24:00 Uhr

09001-84 30 44* (0,49€/Min. aus dem deutschen Festnetz, Anrufe aus allen
Mobilfunknetzen nicht möglich) oder support@bigben-interactive.de
*Minderjährige müssen vorher einen Erziehungsberechtigten um Erlaubnis fragen.

BELGIQUE / NEDERLAND, customerservice@bigben-interactive.be
klantenservice@bigben-interactive.nl

ESPAÑA, sat@bigbeninteractive.es

ITALIA, support@bigbeninteractive.it

www.bigben.eu

Modelo nº RPE

RELÓGIO COM DUPLO DESPERTADOR E PROJETOR



INSTRUÇÕES DE FUNCIONAMENTO

LEIA TODO O MANUAL DE UTILIZADOR ANTES DE TRABALHAR COM ESTA UNIDADE E GUARDE O FOLHETO PARA REFERÊNCIA FUTURA.

Índice

Começar	1	Ligar/desligar o som	5
Instruções de segurança		Volume	
Segurança		Acertar o relógio	
Cuidados com o produto	2	Acertar o despertador	
Cuidados com o ambiente		Usar a função Snooze	
O que se encontra na caixa	3	Temporizador da sesta / adormecer	6
Alimentação a pilhas		Gravar um som	
Montagem		Projetor e luz de fundo LCD ligada/desligada	
Funções gerais		Especificações básicas	7
Funções dos botões	4	Nota	

Começar

- Retire o aparelho da caixa.
- Retire quaisquer materiais de empacotamento do produto.
- Coloque o material de empacotamento dentro da caixa e guarde-o ou elimine-o com segurança.

Instruções de segurança

Leia e compreenda todas as instruções antes de usar este produto. Se ocorrerem danos causados pelo não seguimento das instruções, a garantia perde a sua validade.

Segurança

Aviso



- Nunca retire a estrutura deste aparelho.
- Nunca lubrifique nenhuma peça deste aparelho.
- Nunca coloque este aparelho dentro de outro equipamento elétrico.
- Mantenha este aparelho afastado da luz direta do sol, chamas sem proteção ou calor.
- Nunca olhe para o raio laser dentro deste aparelho.

1. Leia estas instruções.
2. Guarde estas instruções.
3. Tenha atenção a todos os avisos.
4. Siga todas as instruções.
5. Não use este aparelho perto de água.
6. Limpe apenas com um pano seco.
7. Não bloqueie quaisquer aberturas de ventilação. Instale de acordo com as instruções do fabricante.
8. Não instale próximo de fontes de calor, tais como radiadores, registadores de calor, fornos ou outros aparelhos (incluindo amplificadores) que produzam calor.
9. Use apenas acessórios especificados pelo fabricante.
10. Todas as reparações devem ser feitas por pessoal qualificado. São necessárias reparações quando o aparelho tiver sido danificado de alguma forma, tal como o fio da alimentação ou a ficha estiverem estragados, se derramarem líquidos ou caírem objetos no aparelho, o aparelho ter sido exposto à chuva ou humidade, não funcionar normalmente ou tiver caído.
11. O aparelho não deve ser exposto a pingos ou salpicos.
12. Não coloque quaisquer fontes perigosas em cima do aparelho (por ex., objetos cheios de líquido, velas acesas).
13. Certifique-se de que tem espaço livre suficiente em redor do produto para a ventilação.
14. As pilhas (conjunto de pilhas ou pilhas instaladas) não devem ser expostas a calor em excesso, como luz solar direta, fogo ou algo semelhante.



Cuidados com o produto

1. Retire sempre a ficha da tomada quando não usar o aparelho e antes de proceder à limpeza.
2. Não reproduza música com um nível de volume excessivo, pois podem ocorrer lesões auditivas ou danos no aparelho.
3. Não use esta unidade em condições de humidade.
4. Retire sempre a ficha da tomada antes de proceder à limpeza. Limpe o aparelho com um pano suave ligeiramente embebido em água e sem linho. Não use produtos abrasivos nem detergentes fortes.

Cuidados com o ambiente



O seu produto foi criado e fabricado com materiais e componentes de alta qualidade, que podem ser reciclados e reutilizados.



O seu produto contém pilhas abrangidas pela Diretiva Europeia 2006/66/CE que não podem ser eliminadas juntamente com o lixo doméstico comum. Informe-se acerca das normas locais relativas à recolha em separado de pilhas, pois uma eliminação correta ajuda a prevenir consequências negativas para o ambiente e para a saúde humana.



Quando este símbolo de um caixote do lixo com uma cruz vier no produto, significa que o produto é abrangido pela Diretiva Europeia 2002/96/CE. Por favor, informe-se acerca do sistema de recolha em separado para produtos elétricos e eletrónicos. Aja de acordo com as regras locais e não elimine o seu produto antigo juntamente com o lixo doméstico comum. A eliminação correta do seu velho produto ajuda a prevenir potenciais consequências negativas para o ambiente e para a saúde humana.



O que se encontra na caixa

Verifique e identifique o conteúdo da caixa:

- Unidade principal
- Manual do utilizador
- 3 placas de projeção.

Alimentação a pilhas

Certifique-se de que as pilhas são inseridas corretamente, para evitar danos no aparelho. Retire sempre as pilhas quando o aparelho não for utilizado durante um longo período de tempo, pois isso causa derrames nas pilhas e acaba por danificar o aparelho.

Use pilhas do mesmo tipo. Nunca misture diferentes tipos de pilhas.

Não atire as pilhas para o fogo, nem as exponha à luz direta do sol ou algo parecido.

Se o líquido no interior das pilhas entrar em contacto com os seus olhos ou pele, então lave de imediato a área cuidadosamente com água limpa e consulte um médico.

Montagem

Inserir ou substituir as pilhas do relógio

- Certifique-se de que a unidade está desligada.
- Insira 3 pilhas alcalinas AA LR06 (não incluídas). Verifique a polaridade (+ e – nas extremidades das pilhas) e siga as instruções na imagem perto do compartimento das pilhas. Feche a tampa do compartimento das pilhas. O ecrã pisca e apresenta **12:00**.

NOTA: Certifique-se de que elimina as pilhas corretamente (consulte as normas locais).

Funções gerais

1. Relógio digital com despertador e projetor e ecrã LCD com luz de fundo
2. Luz com alteração de cor incorporada
3. Ligar/desligar o som (2 sons predefinidos + 1 som gravado)
4. Dois despertadores
5. Acerto do relógio
6. Sesta / Adormecer
7. Snooze
8. Apresentação das horas no formato de 24 horas
9. Gravar som (apenas 1 gravação)

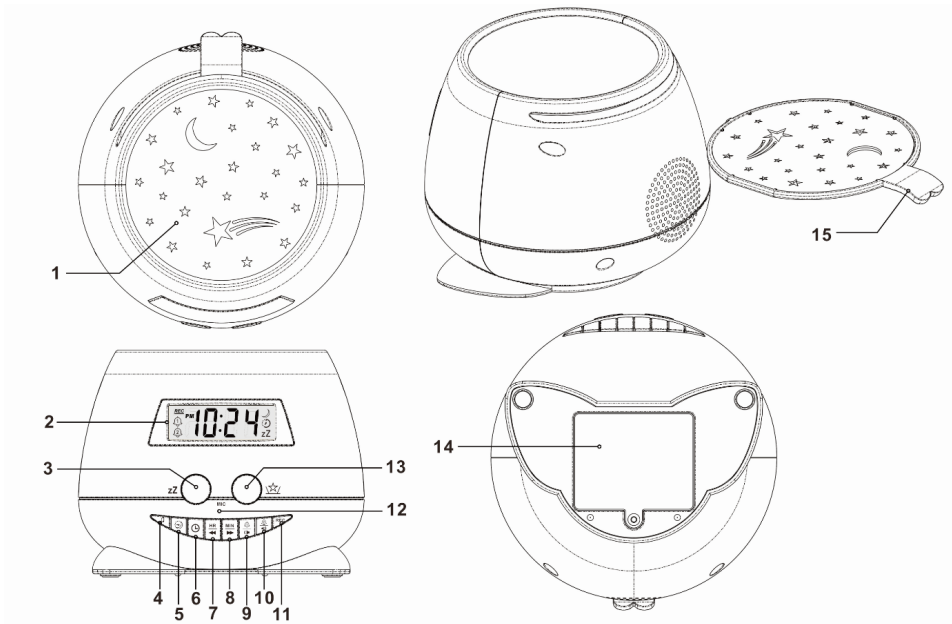

Funções dos botões

1. Projeção
2. Ecrã LCD
3. **zz** Snooze
4. **🎵** Ligar/desligar o som (2 sons predefinidos + 1 som gravado)
5. **⌚** Temporizador de sesta / adormecer
6. **🕒** Acerto do relógio
7. Acerto das horas / **⏪** Saltar -
8. Acerto dos minutos / **⏩** Saltar +
9. **🔊** Acerto do despertador 1 / **⏮** Volume -
10. **🔊** Acerto do despertador 2 / **⏭** Volume +
11. Gravar (apenas 1 gravação)
12. Microfone
13. **🔆** Projetor e luz de fundo LCD ligada/desligada
14. Tampa do compartimento das pilhas
15. Placa de projecção amovível

1. 🎵 **Ligar/desligar o som (2 sons predefinidos + 1 som gravado)**

- Prima o som 🎵 (4).
- Prima Skip +/- (7,8) para selecionar o **som**:
SD1 Melodia, SD2 Caixa musical, SD3 Aqua zen, Rec (1 som gravado)
- Prima de novo o Som (4) para desligar a função.

2. **Volume - (▶ / + ◀) (9, 10)**

Prima Volume +/- para aumentar ou diminuir o som que está a ser reproduzido.

3. 🕒 **Acertar o relógio**

- Prima o botão de acertar o relógio (6). O ecrã pisca e apresenta **12:00**.
- Prima Acerto das Horas (7) e Saltar – ou +, depois prima Acerto do Relógio (6) para confirmar as horas.
- Prima Acerto dos Minutos (8) e Saltar – ou +, depois prima Acerto do Relógio (6) para confirmar os minutos.
- Prima e mantenha premido para alterar o formato do relógio entre 12 e 24 horas.

4. 🕒 **Acertar o despertador**

- Prima e mantenha premido Despertador 1 (9) durante 3 segundos. O ícone 🕒 aparece no ecrã LCD.
- A unidade passa para **Modo de saída do som**:
Som BB, SD1 Melodia, SD2 Caixa de música, SD3 Água zen, Gravação (1 gravação) e "desligado" à escolha.
- Prima Saltar – ou + para selecionar, e o despertador 1 (9) para confirmar.
- A unidade passa para o modo de apresentação das horas.
Prima o botão do Despertador 1 (9) e prima ◀ ou ▶ para confirmar as horas.
Prima o botão do Despertador 1 (9) e prima ◀ ou ▶ para confirmar os minutos.
Prima de novo o botão do Despertador 1 (9) para confirmar.
- A unidade passa para o **Modo do volume**.
Prima Saltar – ou + (7, 8) para selecionar o volume, e o despertador 1 (9) para confirmar.
O som com a luz de projeção toca na hora selecionada.
- Existem dois despertadores. Repita os passos anteriores para definir o Despertador 2 🕒.

Desligar o despertador

- Para desligar o som, prima 🎵 Som desligado (4).
- O despertador volta a funcionar à mesma hora no dia seguinte.

Cancelar / Desativar a função do despertador:

- Para cancelar a função do despertador, prima e mantenha premido o botão do Despertador 1 ou 2 (9, 10) durante 3 segundos. A unidade passa para o modo de **saída do som** conforme os passos no ponto 4. Seleccione **Desligado**.
- Prima de novo o botão do Despertador 1 ou 2 para confirmar.
- O ícone do despertador 🕒 ou 🕒 desaparece.

Se não premir qualquer botão no espaço de 10 segundos, o sistema volta ao modo normal.

O despertador desliga-se automaticamente após tocar durante 15 minutos.

5. **Usar a função Snooze**

Quando o despertador tocar, prima o botão SNOOZE (3). O ícone do despertador 🕒 pisca e o som pára, mas o toque e a luz de projeção são reativados a cada 9 minutos. Prima o botão 🎵 de desligar o som (4) para desligar o despertador e o sinal do Snooze desaparece.

A função "snooze" desliga-se automaticamente após o despertador tocar 3 vezes.

6. **Temporizador da sesta / adormecer**

Temporizador da Sesta

- Quando não houver música, prima [5] para ativar o temporizador da sesta. O som toca passado o tempo selecionado.
- Prima Skip +/- (7,8) para selecionar o som:
SD1 Melodia, SD2 Caixa musical, SD3 Aqua zen, Rec (1 som gravado).
Prima de novo o temporizador da SESTA (5) para confirmar e selecionar o temporizador.
- Ele começa a contagem decrescente dos 90 minutos predefinidos. Existem diferentes opções para o utilizador: 90, 80, 70, 60, 50, 40, 30, 20, 10 e desligado.
- Quando o som com a luz de projeção tocar, prima  Desligar o som (4) para desligar o som.
- Se o utilizador desejar cancelar a função, prima de novo o temporizador da sesta (5) para selecionar "Desligado".

Temporizador de adormecer

- Quando a música/som estiver a ser reproduzido, prima [5] para ativar o temporizador de adormecer. O som pára passado o tempo selecionado.
- Ele começa a contagem decrescente dos 90 minutos predefinidos. Existem diferentes opções para o utilizador: 90, 80, 70, 60, 50, 40, 30, 20, 10 e desligado.
- Se o utilizador desejar cancelar a função, prima de novo o temporizador de adormecer (5) para selecionar "Desligado".

7. **Gravar um som**

O utilizador também pode gravar um som preferido durante um máximo de 30 segundos.

Prima Gravar (11) para iniciar a gravação. O ecrã LCD apresenta "REC".

O utilizador tem de ficar de frente para o microfone (13) no painel dianteiro e falar alto para gravar o som desejado. Prima de novo Gravar (11) para iniciar a gravação.

A unidade só pode guardar 1 gravação. Quando o utilizador gravar um novo som, irá sobrescrever o ficheiro antigo.

8. **Projetor e luz de fundo LCD ligada/desligada**

Prima o botão de ligar/desligar o projetor e luz de fundo LCD (13). Tanto a luz de fundo LCD como o projetor acendem. O projetor projeta diagramas coloridos na parede e teto.

Prima de novo o botão de ligar/desligar o projetor e luz de fundo LCD (13) para desligar a luz.

A luz de projeção muda de cor a cada 12 segundos.

Existem 2 placas de projeção adicionais amovíveis (15) para o utilizador substituir na parte superior da unidade para visualizar as projeções desejadas.

- A luz de fundo do ecrã LCD desliga-se passados 30 segundos, mesmo que a luz de projeção ainda esteja ligada.
- Quando o projetor estiver ligado e com música, prima o temporizador de adormecer  [5].
- Ele começa a contagem decrescente dos 90 minutos predefinidos. Existem diferentes opções para o utilizador: 90, 80, 70, 60, 50, 40, 30, 20, 10 e desligado.
- **A projeção pára passado o tempo selecionado.**
- Se o utilizador desejar cancelar a função, prima de novo o temporizador de adormecer (5) para selecionar "Desligado".

9. Especificações básicas:

Apenas DC

Pilhas: 3 pilhas alcalinas AA LR06 (não incluídas).

CUIDADO:

As pilhas só deverão ser colocadas por um adulto.

Substitua as pilhas quando o som for reproduzido lentamente ou distorcido, ou quando a unidade funcionar erraticamente.

Nota:



Não deite fora os aparelhos elétricos e eletrônicos no caixote de lixo normal.

- Entregue-os no ponto de recolha.
- Algumas partes deste aparelho podem ser perigosas para a saúde e para o ambiente.

Fabricado por BIGBEN INTERACTIVE SA

396, Rue de la Voyette

CRT2 - FRETIN

CS 90414

59814 LESQUIN Cedex - France

www.bigben.eu

Fabricado na China



Fabricant : Bigben Interactive FRANCE

396, Rue de la Voyette, C.R.T. 2 Fretin,
CS 90414 - 59814 LESQUIN Cedex, France

Bigben Interactive DEUTSCHLAND GmbH

Walter Gropius Str. 28, 50126 Bergheim, Deutschland
Bigben Interactive BELGIUM, s.a./n.v.

Waterloo Office Park, Bât. H, Drève Richelle 161 bte 15
1410 Waterloo, Belgium

Bigben Interactive NEDERLAND b.v.

Franciscusweg 249-3B, 1216 SG Hilversum, Nederland
Bigben Interactive SPAIN S.L.

C/ Musgo 5, 2ª planta, 28023 Madrid, Spain

Bigben Interactive ITALIA s.r.l.

Corso Sempione 221, 20025 Legnano - MI, Italia

FABRIQUÉ EN CHINE / MADE IN CHINA

HOTLINE

FRANCE, du lundi au vendredi (sauf jours fériés) :
9h00-19h00 ou sav.audio@bigben.fr

 **N°Cristal 09 69 39 79 59**

APPEL NON SURTAXE

DEUTSCHLAND, Montag bis Sonntag von 8:00 bis 24:00 Uhr

09001-84 30 44* (0,49€/Min. aus dem deutschen Festnetz, Anrufe aus allen
Mobilfunknetzen nicht möglich) Oder support@bigben-interactive.de

*Minderjährige müssen vorher einen Erziehungsberechtigten um Erlaubnis fragen.

BELGIQUE / NEDERLAND, customerservice@bigben-interactive.be
klantenservice@bigben-interactive.nl

ESPAÑA, sat@bigbeninteractive.es

ITALIA, support@bigbeninteractive.it

www.bigben.eu

DUAL-WECKER MIT PROJEKTOR



BEDIENUNGSANLEITUNG

BITTE LESEN SIE DIESE BETRIEBSANLEITUNG VOR GEBRAUCH
DES PRODUKTES SORGFÄLTIG DURCH UND BEWAHREN SIE
SIE ANSCHLIESSEND ZU NACHSCHLAGEZWECKEN AUF.

Inhalt

Erste Schritte	1	Lautstärke	
Sicherheit und Hinweise		Einstellen der Uhrzeit	
Sicherheit		Einstellen der Weckzeit	
Produktpflege	2	Benutzung der Snooze-Funktion	
Umweltschutz		SCHLÄFCHEN-/Schlaf-Timer	6
Packungsinhalt	3	Ton aufnehmen	
Batteriestrom		Projektor und	
Aufstellen		LCD-Hintergrundbeleuchtung EIN/AUS	
Grundfunktionen		Grundlegende technische Daten	7
Tastenfunktionen	4	Anmerkung	
Ton Ein/Aus	5		

Erste Schritte

- Nehmen Sie das Gerät aus der Verpackung.
- Sämtliches Verpackungsmaterial vom Produkt entfernen.
- Verpackungsmaterial im Karton aufbewahren oder sicher entsorgen.

Sicherheit und Hinweise

Alle Anweisungen vor Benutzung des Produkts lesen und nachvollziehen. Treten Schäden aufgrund von Nichtbeachtung der Anweisungen auf, wird die Garantie gegenstandslos.

Sicherheit

Warnhinweise



- Niemals das Gehäuse des Geräts entfernen.
- Niemals Teile des Geräts mit Schmiermittel behandeln.
- Niemals das Gerät auf anderen elektrischen Vorrichtungen aufstellen.
- Gerät vor direkter Sonneneinstrahlung, offenen Flammen und Hitze schützen.
- Niemals in den Laserstrahl im Inneren des Geräts blicken.

1. Anweisungen lesen.
2. Anweisungen aufbewahren.
3. Alle Warnungen beachten.
4. Alle Anweisungen befolgen.
5. Gerät nicht in der Nähe von Wasser verwenden.
6. Nur mit einem trockenen Tuch reinigen.
7. Lüftungsöffnungen nicht blockieren. Gemäß den Angaben des Herstellers aufstellen.
8. Nicht in der Nähe von Wärmequellen aufstellen, wie Heizkörper, Heizlüfter, Öfen oder anderen Geräten (einschließlich Verstärker), die Wärme erzeugen.
9. Erweiterungen/Zubehör nur wie vom Hersteller angegeben verwenden.
10. Service-Reparaturen nur von qualifiziertem Fachpersonal durchführen lassen. Eine Service-Reparatur ist nötig, wenn das Gerät in irgendeiner Weise beschädigt wurde, z. B. bei Schäden an Stromkabel oder Netzstecker, nach dem Verschütten von Flüssigkeiten über dem Gerät, nach dem Aufprall von Objekten auf dem Gerät, nach Kontakt mit Regen oder Feuchtigkeit, bei nicht ordnungsgemäßer Funktionsweise oder nach dem Herunterfallen des Geräts.
11. Das Gerät darf keinen Tropfen oder Spritzern ausgesetzt werden.
12. Keine Gefahrenquellen (z. B. mit Flüssigkeit gefüllte Objekte, brennende Kerzen) auf das Gerät stellen.
13. Um das Produkt herum muss genügend Freiraum zur Luftzirkulation bleiben.
14. Batterien (integrierte Akkupacks oder Batterien) dürfen keiner übermäßigen Hitze ausgesetzt werden, wie Sonneneinstrahlung, offenes Feuer o. Ä.



Produktpflege

1. Entfernen Sie stets die Batterien des Gerätes, wenn es nicht benutzt wird und bevor Sie es reinigen.
2. Musik nicht mit übermäßiger Lautstärke hören, da dies dem Gehör und/oder dem Gerät schaden kann.
3. Gerät nicht im nassen oder feuchten Zustand verwenden.
4. Gerät vor der Reinigung stets von der Netzstromversorgung trennen. Gerät mit einem weichen, feuchten, flusenfreien Tuch reinigen. Keine Scheuermittel oder aggressiven Reinigungsmittel verwenden.

Umweltschutz



Das Produkt wurde mit qualitativ hochwertigen Werkstoffen und Komponenten konzipiert und hergestellt, die recycelt und wiederverwendet werden können.



Ihr Produkt enthält Batterien, für die die europäische Richtlinie 2006/66/EG gilt und die nicht mit den normalen Haushaltsabfällen entsorgt werden dürfen. Bitte informieren Sie sich über die örtlichen Vorschriften bezüglich der getrennten Sammlung von Batterien, da eine ordnungsgemäße Entsorgung dazu beiträgt, Umweltschäden zu verhindern und Ihre Gesundheit zu schützen.



Dieses Symbol einer durchgestrichenen Mülltonne auf Rädern auf einem Produkt weist daraufhin, dass für das Produkt die europäische Richtlinie 2002/96/EG gilt. Bitte informieren Sie sich über das örtliche Abfalltrennsystem für elektrische und elektronische Produkte. Bitte richten Sie sich nach den in Ihrer Region geltenden Vorschriften für die Abfalltrennung und entsorgen Sie Ihre alten Produkte nicht mit Ihren normalen Haushaltsabfällen. Die Entsorgung alter Produkte hilft, Umweltschäden zu verhindern und Ihre Gesundheit zu schützen.

Packungsinhalt

Folgender Verpackungsinhalt ist enthalten:

- Hauptgerät
- Bedienungsanleitung
- 3 Projektionsscheiben

Batteriestrom

Achten Sie darauf, die Batterien korrekt herum einzulegen, um Beschädigungen am Gerät zu vermeiden. Entfernen Sie die Batterien immer, wenn das Gerät voraussichtlich längere Zeit nicht benutzt wird. Batterien können auslaufen und folglich Ihr Gerät beschädigen.

Benutzen Sie Batterien des gleichen Typs. Benutzen Sie niemals unterschiedliche Batterietypen zusammen.

Batterien nicht in Feuer werfen oder Sonnenstrahlung und dergleichen aussetzen.

Falls die in den Batterien enthaltene Flüssigkeit mit Augen oder Haut in Berührung kommt, spülen Sie den Bereich sofort und gründlich mit klarem Wasser und suchen Sie einen Arzt auf.

Aufstellen

Batterien in den Wecker einlegen oder entfernen

- Stellen Sie sicher, dass das Gerät AUSGESCHALTET ist.
- Legen Sie drei LR06 AA Batterien ein (nur Alkali-Batterien, nicht im Lieferumfang enthalten). Achten Sie auf die Polarität (+ und – an den Enden der Batterie) und folgen Sie den Anleitungen auf dem Schaubild neben dem Batteriefach. Schließen Sie die Batteriefachabdeckung wieder. Das Display blinkt und zeigt **12:00** an.

HINWEIS: Bitte achten Sie darauf, die Batterien ordnungsgemäß zu entsorgen. (Ziehen Sie Ihre örtlichen Vorschriften zurate.)

Grundfunktionen

1. Digitaler Wecker mit Projektorfunktion und LCD-Anzeige mit Hintergrundbeleuchtung
2. Mehrfarbiges Licht mit integriertem Farbwechsel
3. Ton EIN/AUS (2 voreingestellte Melodien + 1 aufgenommener Ton)
4. Zwei einstellbare Weckzeiten
5. Uhrzeit einstellen
6. Nickerchen/Schlaf
7. Schlummer
8. 24-Stunden-Uhrzeitanzeige
9. Tonaufnahme (nur 1 Aufnahme)

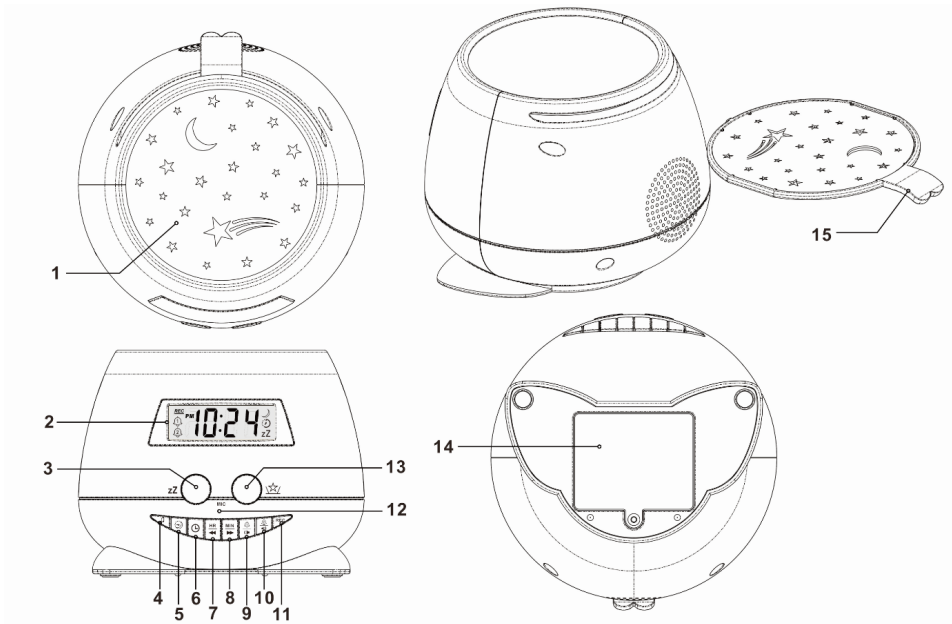

Tastenfunktionen

1. Projektion
2. LCD-Anzeige
3. **ZZ** Schlummerfunktion
4. **🎵** Ton Ein/Aus (2 voreingestellte Melodien + 1 aufgenommener Ton)
5. **🕒** Nickerchen-/Schlaf-Timer
6. **🕒** Uhrzeit einstellen
7. **HR** Stunde einstellen/◀ Zurück -
8. **MIN** Minute einstellen/▶ Vor +
9. **🕒** Weckzeit 1 einstellen/▶ Lautstärke -
10. **🕒** Weckzeit 2 einstellen/▶ Lautstärke +
11. Aufnehmen (REC) (nur 1 Aufnahme)
12. Mikrofon (MIC)
13. **🌟** Projektor & Hintergrundbeleuchtung LCD-Anzeige EIN/AUS
14. Batteriefachabdeckung
15. Austauschbare Projektionsscheibe

1. **Ton Ein/Aus (2 voreingestellte Melodien + 1 aufgenommener Ton)**

- Drücken Sie  „Ton“ (4).
- Drücken Sie Vor/Zurück +/- (7,8), um die Audio-Option auszuwählen: Schlaflied (SD1), Zen (SD2), aufgenommener Ton (REC)
- Drücken Sie „Ton“ (4) erneut, um die Funktion auszuschalten.



2. **Lautstärke - (▶/+ ◀) (9, 10)**

Drücken Sie „Lautstärke - / +“, um die Lautstärke des abgespielten Tons zu erhöhen bzw. zu reduzieren.

3. **Einstellen der Uhrzeit**

- Drücken Sie „Einstellen der Uhrzeit“ (6). Das Display blinkt und zeigt **12:00** an.
- Drücken Sie „HR“ für Stunde (7) und „Vor/Zurück“ (+/-), dann „Einstellen der Uhrzeit“ (6), um den Stundenwert zu bestätigen.
- Drücken Sie „MIN“ für Minute (8) und „Vor/Zurück“ (+/-), dann „Einstellen der Uhrzeit“ (6), um den Minutenwert zu bestätigen.
- Halten Sie die Taste (6) gedrückt, um zwischen dem 24-Stunden-/12-Stunden-Format zu wechseln.



4. **Einstellen der Weckzeit**

- Halten Sie die Taste 9 3 Sekunden lang gedrückt. Das  Symbol wird auf der LCD-Anzeige angezeigt.
- Das Gerät wechselt in den **Tonausgabe-Modus**:
Wählen Sie zwischen folgenden Tönen aus: BB-Ton, SD1 Schlaflied, SD2 Zen, aufgenommener Ton (REC) oder „off“ (aus)
- Drücken Sie „Vor/Zurück“ (+/-), um auszuwählen, und Taste 9, um zu bestätigen.
- Das Gerät wechselt in den Uhrzeit-Modus.
Drücken Sie die Taste 9 (Weckzeit 1) und dann ◀◀ oder ▶▶, um den eingestellten Stundenwert zu bestätigen.
Drücken Sie die Taste 9 (Weckzeit 1) und dann ◀◀ oder ▶▶, um den eingestellten Minutenwert zu bestätigen.
Drücken Sie erneut die Taste 9 (Weckzeit 1), um die Einstellungen zu bestätigen.
- Das Gerät wechselt in den **Lautstärke-Modus**.
Drücken Sie „Vor/Zurück“ (+/-), um die Lautstärke auszuwählen, und Taste 9, um zu bestätigen.
Die Audio-Option wird zusammen mit dem Projektionslicht zur ausgewählten Zeit aktiviert.
- Es stehen zwei Weckzeiten zur Verfügung. Wiederholen Sie die oben beschriebenen Schritte, um die Weckzeit 2  einzustellen.

Ausschalten des Weckalarms

- Um den Ton zu deaktivieren, drücken Sie  „Ton AUS“ (4).
- Der Wecker ertönt zur gleichen Zeit am nächsten Tag.

Beenden/Deaktivieren der Weckerfunktion:

- Um die Weckerfunktion zu deaktivieren, halten Sie 3 Sekunden lang „Weckzeit 1“ oder „Weckzeit 2“ (9, 10) gedrückt. Das Gerät wechselt in den **Tonausgabe-** Modus. Folgen Sie den Schritten unter Punkt 4 und wählen Sie **OFF**.
- Drücken Sie erneut „Weckzeit 1“ oder „Weckzeit 2“, um zu bestätigen.
- Das Weckersymbol  oder  verschwindet vom Display.

Wenn 10 Sekunden lang keine Taste gedrückt wird, wechselt das System zurück in den normalen Modus.

Der Wecker schaltet sich automatisch aus, nachdem er 15 Minuten geläutet hat.

5. **Benutzung der Schlummer-Funktion**

Wenn der Wecker klingelt, drücken Sie (3) „SNOOZE“. Das Weckersymbol  blinkt daraufhin und

der Weckton stoppt, ertönt jedoch nach 9 Minuten erneut und das Projektionslicht schaltet sich ein. Drücken Sie  „Ton AUS“ (4), um den Weckton auszuschalten. Das Snooze-Symbol verschwindet daraufhin vom Display. Die Schlummer-Funktion schaltet sich automatisch aus, wenn der Wecker dreimal geläutet hat.

6. **Nickerchen-/Schlaf-Timer**

Nickerchen-Timer

- Wenn keine Musik abgespielt wird, drücken Sie [5], um den Nickerchen-Timer zu aktivieren. Der Weckton ertönt nach Ablauf der eingestellten Zeit.
- Drücken Sie Vor/Zurück +/- (7,8), um die Audio-Option auszuwählen: SD1 Schlaflied, SD2 Zen, aufgenommener Ton (REC)
Drücken Sie erneut Nickerchen-Timer (5), um den Timer zu bestätigen und auszuwählen.
- Der Timer beginnt den Countdown ab den voreingestellten 90 Minuten. Es stehen verschiedene Optionen zur Verfügung: 90, 80, 70, 60, 50, 40, 30, 20, 10 und OFF (Aus)
- Wenn der Weckton ertönt und das Projektionslicht sich einschaltet, drücken Sie  (4), um den Weckton auszuschalten.
- Wenn Sie die Funktion deaktivieren möchten, drücken Sie erneut „Nickerchen-Timer“ (5) und wählen Sie „OFF“.

Schlaf-Timer

- Wenn Musik/Ton abgespielt wird, drücken Sie [5], um den Schlaf-Timer zu aktivieren. Der Ton schaltet sich nach Ablauf der eingestellten Zeit ab.
- Der Timer beginnt den Countdown ab den voreingestellten 90 Minuten. Dem Benutzer stehen verschiedene Optionen zur Verfügung: 90, 80, 70, 60, 50, 40, 30, 20, 10 und OFF (Aus)
- Wenn Sie die Funktion deaktivieren möchten, drücken Sie erneut „Schlaf-Timer“ (5) und wählen Sie „OFF“.

7. **Ton aufnehmen**

Sie können auch einen bevorzugten Ton für maximal 30 Sekunden aufnehmen.

Drücken Sie „REC“ [11], um die Aufnahme zu starten. Auf der LCD-Anzeige wird „REC“ angezeigt.

Sie müssen laut in das Mikrofon (13) an der Vorderseite sprechen, um den gewünschten Ton aufzunehmen. Drücken Sie erneut REC (11), um die Aufnahme zu speichern.

Das Gerät kann nur eine Aufnahme speichern. Wenn der Benutzer eine neue Tondatei aufnehmen möchte, wird die alte Datei überschrieben.

8. **Projektor und Hintergrundbeleuchtung LCD-Anzeige EIN/AUS**

Drücken Sie „Projektor und Hintergrundbeleuchtung LCD-Anzeige Ein/Aus“ (13). Sowohl die Hintergrundbeleuchtung der LCD-Anzeige als auch der Projektor werden eingeschaltet. Der Projektor wirft bunte Grafiken an die Wand und Decke.

Drücken Sie erneut „Projektor und Hintergrundbeleuchtung LCD-Anzeige“ (13), um das Licht auszuschalten.

Das Projektionslicht wechselt alle 12 Sekunden die Farbe.

Es stehen zwei zusätzliche herausnehmbare Projektionsscheiben (15) zur Verfügung, mit denen Sie die Projektionsscheibe an der Geräte-Oberseite auswechseln können, um die gewünschten Projektionsbilder zu zeigen.

- Die Hintergrundbeleuchtung der LCD-Anzeige schaltet sich nach 30 Sekunden aus, selbst wenn das Projektionslicht noch leuchtet.

Wenn die Projektor-Funktion mit Musik aktiviert ist, drücken Sie „Schlaf-Timer“  (5).

- Der Timer beginnt den Countdown ab den voreingestellten 90 Minuten. Es stehen verschiedene Optionen zur Verfügung: 90, 80, 70, 60, 50, 40, 30, 20, 10 und OFF (Aus).
- **Die Projektion wird nach der ausgewählten Zeit beendet.**
- Wenn Sie die Funktion deaktivieren möchten, drücken Sie erneut „Schlaf-Timer“ (5) und wählen Sie „OFF“.

9. Grundlegende technische Daten:

Nur Gleichstrom

Batterie: 3x LR06 AA Alkali-Batterien (nicht im Lieferumfang enthalten)

VORSICHT:

Batterien müssen von einem Erwachsenen eingelegt werden.

Die Batterien müssen ausgewechselt werden, wenn der Ton langsamer oder verzerrt wiedergegeben wird oder wenn Fehlfunktionen auftreten.

Anmerkung:



Bitte entsorgen Sie elektrische und elektronische Geräte nicht in den Hausmüll.

- Bringen Sie sie zu einer entsprechenden Sammelstelle.
- Einige Komponenten in diesen Geräten können gesundheits- und umweltschädlich sein.

Hergestellt von BIGBEN INTERACTIVE SA
396, Rue de la Voyette
CRT2 - FRETIN
CS 90414
59814 LESQUIN Cedex - France
www.bigben.eu
Hergestellt in China



Fabricant : Bigben Interactive FRANCE

396, Rue de la Voyette, C.R.T. 2 Fretin,
CS 90414 - 59814 LESQUIN Cedex, France

Bigben Interactive DEUTSCHLAND GmbH

Walter Gropius Str. 28, 50126 Bergheim, Deutschland
Bigben Interactive BELGIUM, s.a./n.v.

Waterloo Office Park, Bât. H, Drève Richelle 161 bte 15
1410 Waterloo, Belgium

Bigben Interactive NEDERLAND b.v.

Franciscusweg 249-3B, 1216 SG Hilversum, Nederland
Bigben Interactive SPAIN S.L.

C/ Musgo 5, 2ª planta, 28023 Madrid, Spain

Bigben Interactive ITALIA s.r.l

Corso Sempione 221, 20025 Legnano - MI, Italia
FABRIQUE EN CHINE / MADE IN CHINA

HOTLINE

FRANCE, du lundi au vendredi (sauf jours fériés) :
9h00-19h00 ou sav.audio@bigben.fr

 **N°Cristal** 09 69 39 79 59

APPEL NON SURTAXE

DEUTSCHLAND, Montag bis Sonntag von 8:00 bis 24:00 Uhr
09001-84 30 44* (0,49€/Min. aus dem deutschen Festnetz, Anrufe aus allen
Mobilfunknetzen nicht möglich) oder support@bigben-interactive.de
*Minderjährige müssen vorher einen Erziehungsberechtigten um Erlaubnis fragen.

BELGIQUE / NEDERLAND, customerservice@bigben-interactive.be
klantenservice@bigben-interactive.nl

ESPAÑA, sat@bigbeninteractive.es

ITALIA, support@bigbeninteractive.it

www.bigben.eu

Modelnr. RPE

WEKKER MET DUBBEL ALARM EN PROJECTOR



VEILIGHEIDSINSTRUCTIES

LEES DEZE GEBRUIKSAANWIJZING VOLLEDIG DOOR
ALVORENS DEZE EENHEID TE BEDIENEN, EN BEWAAR DIT
BOEKJE VOOR UW ADMINISTRATIE.

Inhoud

Aan de slag	1	Geluid Aan/Uit	5
Veiligheidsvoorschriften		Volume	
Veiligheid		De klok instellen	
Uw product op de juiste manier gebruiken	2	Het alarm instellen	
Houd rekening met het milieu		De sluimerfunctie gebruiken	
Inhoud van de verpakking	3	DUTJE / Inslaaptimer	6
Batterijvermogen		Een geluid opnemen	
De wekker gereedmaken voor gebruik		Projector en LCD achtergrondverlichting AAN / UIT	
Algemene functies		Standaard specificaties	7
Belangrijkste onderdelen	4	Let op	

Aan de slag

- Haal het toestel uit de doos.
- Verwijder al het verpakkingsmateriaal van het product.
- Plaats het verpakkingsmateriaal in de doos en bewaar of verwijder het op een correcte en veilige manier.

Veiligheidsvoorschriften

Lees en begrijp alle instructies voordat u dit product in gebruik neemt. De garantie is ongeldig voor schade die wordt veroorzaakt door het negeren van de instructies.

Veiligheid

Waarschuwing



- Verwijder nooit de behuizing van dit apparaat.
- Smeer nooit een onderdeel van dit apparaat.
- Plaats dit apparaat nooit op andere elektrische apparaten.
- Houd dit apparaat uit de buurt van direct zonlicht, open vlammen of warmte.
- Kijk nooit in de laserstraal binnenin dit apparaat.

1. Lees deze gebruiksaanwijzing.
2. Bewaar deze gebruiksaanwijzing.
3. Houd rekening met alle waarschuwingen.
4. Bevolg alle instructies.
5. Gebruik dit apparaat niet in de buurt van water.
6. Maak het apparaat alleen schoon met een droge doek.
7. Zorg dat de ventilatieopeningen niet worden geblokkeerd. Installeer het apparaat volgens de instructies van de fabrikant.
8. Installeer het apparaat niet in de buurt van warmtebronnen zoals radiatoren, warmteafvoeren, kachels of andere warmteproducerende apparaten (waaronder versterkers).
9. Gebruik alleen hulpstukken/accessoires die door de fabrikant zijn aanbevolen.
10. Laat alle reparaties door een vakbekwame reparateur uitvoeren. Reparaties zijn nodig als het apparaat beschadigd is, bijv. als het snoer of de stekker beschadigd is, als er vloeistoffen of voorwerpen in het apparaat zijn terechtgekomen, als het apparaat aan regen of vocht is blootgesteld, niet normaal functioneert of als het is gevallen.
11. Stel het apparaat niet bloot aan drup- of spatwater.
12. Plaats geen voorwerpen die gevaar kunnen opleveren op het apparaat (bijv. met water gevulde vazen, aangestoken kaarsen).



13. Zorg voor voldoende vrije ruimte rondom het product voor een goede ventilatie.
14. Stel batterijen (geïnstalleerde accu's of batterijen) nooit bloot aan overmatige warmte zoals zonlicht, vuur, etc.

Uw product op de juiste manier gebruiken

1. Haal altijd de batterijen uit als het apparaat niet wordt gebruikt en vóór reiniging.
2. Speel geen muziek af op een zeer hoog volume, dit kan gehoorbeschadiging of schade aan het apparaat veroorzaken.
3. Gebruik dit toestel niet in een vochtige of natte omgeving.
4. Haal altijd de stekker uit het stopcontact voordat u het apparaat schoonmaakt. Maak het apparaat schoon met een zachte, vochtige en pluisvrije doek. Gebruik geen oplosmiddelen of agressieve schoonmaakmiddelen.

Houd rekening met het milieu



Uw product is ontworpen en gemaakt met hoogwaardige materialen en componenten die gerecycled en opnieuw gebruikt kunnen worden.



Uw product bevat batterijen die onder de Europese Richtlijn 2006/66/EG vallen en niet met het gewone huisafval weggegooid mogen worden. Vraag uw gemeente om advies over hoe batterijen op een juiste manier weg te gooien. Een juiste verwijdering helpt negatieve gevolgen voor het milieu en de menselijke gezondheid te voorkomen.



Als dit 'doorgekruiste vuilnisbak'-symbool op een product is vermeld, geeft dit aan dat het product onder de Europese richtlijn 2002/96/EG valt. Informeer u over het inzamelsysteem voor elektrische en elektronische producten dat in uw gemeente van kracht is. Verwijder uw afgedankt product in overeenstemming met de lokale wetgeving en gooi het niet met uw normale huisafval weg. Door te zorgen voor een juiste verwijdering van uw afgedankt product helpt u mogelijke negatieve gevolgen voor het milieu en de menselijke gezondheid te voorkomen.

Inhoud van de verpakking

Controleer en identificeer de inhoud van uw verpakking:

- Toestel
- Gebruiksaanwijzing
- 3 projectieplaten

Batterijvermogen

Zorg dat de batterijen juist worden geïnstalleerd om schade aan het apparaat te vermijden. Verwijder altijd de batterijen wanneer u het apparaat gedurende een lange periode niet zult gebruiken, om lekkage van de batterijen en eventuele schade aan uw toestel te vermijden.

Gebruik batterijen van hetzelfde type. Gebruik nooit verschillende soorten batterijen tegelijkertijd.

Gooi geen batterijen in vuur of stel ze niet bloot aan direct zonlicht of een andere warmtebron.

Als de vloeistof binnenin de batterijen in aanraking komen met de ogen of huid, was de aangetaste zone onmiddellijk en zorgvuldig met schoon water en raadpleeg een arts.

De wekker gereedmaken voor gebruik

De batterijen in de wekker installeren of vervangen

- Zorg dat het apparaat is uitgeschakeld.
- Installeer alleen 3x LR06 AA alkaline batterijen (niet meegeleverd). Controleer de polariteit (+ en - aan de uiteinden van de batterij) en volg de instructies op het schema in de buurt van het batterijvak. Sluit het batterijdeksel. Het scherm begint te knippen en **12:00** verschijnt.

OPMERKING: Gooi de gebruikte batterijen op een juiste manier weg (zie uw lokale wetgeving).

Algemene functies

1. Wekker met digitale projector en LCD-scherm met achtergrondverlichting
2. Licht met geïntegreerde kleurwisseling
3. Geluid AAN/UIT (2 voorgeprogrammeerde liedjes + 1 opnamegeluid)
4. Twee alarmen instellen
5. Klok instellen
6. Dutje / Inslapen
7. Sluimer
8. 24-uur tijdweergave
9. Opnamegeluid (slechts 1 opname)

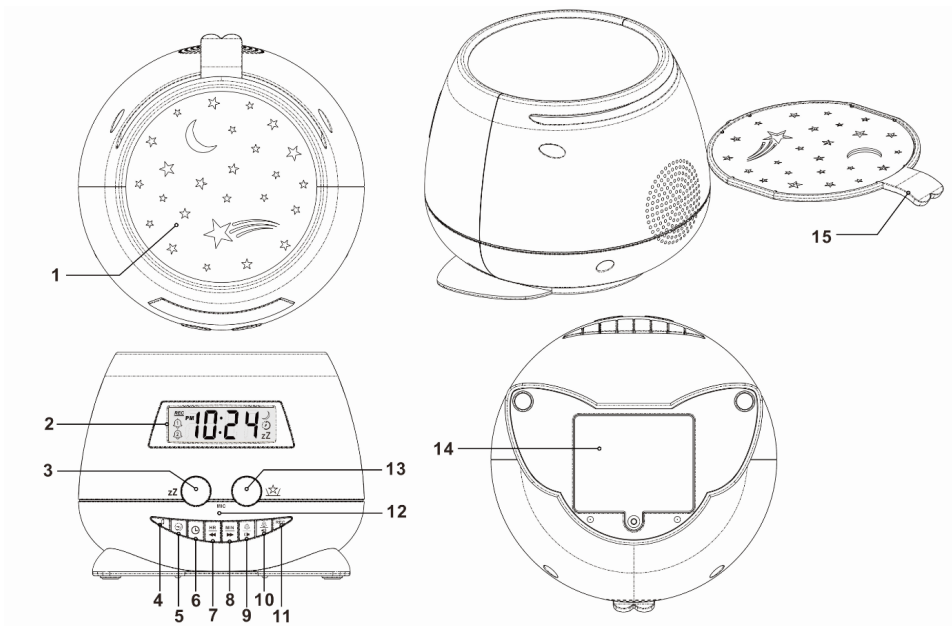

Belangrijkste onderdelen

1. Projectie
2. LCD-display
3. **zz** Sluimer
4. **🎵** Geluid Aan/UIT (2 voorgeprogrammeerde liedjes + 1 opnamegeluid)
5. **🕒** Dutje / Inslaaptimer
6. **🕒** Klok instellen
7. **HR** Uur instellen / **⏪** Overslaan -
8. **MIN** Minuten instellen / **⏩** Overslaan +
9. **🕒** Alarm 1 instellen / **🔊** Volume -
10. **🕒** Alarm 2 instellen / **🔊** Volume +
11. **REC** Opname (slechts 1 opname)
12. **MIC**
13. **🌟** Projector en LCD achtergrondverlichting AAN / UIT
14. Batterijdeksel
15. Uitneembare projectieplaat

1. 🎵 Geluid Aan/Uit (2 voorgeprogrammeerde liedjes + 1 opnamegeluid)

- Druk op 🎵 Geluid (4).
- Druk op Overslaan +/- (7,8) om **geluid** te selecteren:
SD1 Slaapliedje, SD2 Muziekdoos, SD3 Zen aqua, Rec (1 opgenomen geluid).
- Druk opnieuw op Geluid (4) om de functie uit te schakelen.

2. Volume - (⏪ / + ⏩) (9, 10)

Druk op Volume - / + to om het volume van het huidig afgespeelde geluid te verlagen of te verhogen.

3. 🕒 De klok instellen

- Druk op Klok instellen (6). Het scherm begint te knipperen en **12:00** verschijnt.
- Druk op HR (7) & Overslaan – of +, druk vervolgens op Klok instellen (6) om het uur te bevestigen.
- Druk op MIN (8) & Overslaan – of +, druk vervolgens op Klok instellen (6) om de minuten te bevestigen.
- Druk en houd vast om de tijd in het 12 of 24-uurformaat weer te geven.

4. 🔔 Het alarm instellen

- Druk en houd Alarm 1 (9) gedurende 3 seconden vast. Het 🔔 pictogram verschijnt op het LCD-scherm.
- Het toestel gaat naar de **geluidsuitvoermodus**:
BB geluid, SD1 Slaapliedje, SD2 Muziekdoos, SD3 Zen aqua, Rec (1 opname), en “off” (uit) door de gebruiker te selecteren.
- Druk op Overslaan – of + om te selecteren en op Alarm 1 (9) om te bevestigen.
- Het toestel gaat naar de tijdmodus.
Druk op Alarm 1 (9) en druk op ⏪ of ⏩ om het uur te bevestigen
Druk op Alarm 1 (9) en druk op ⏪ of ⏩ om de minuten te bevestigen
Druk opnieuw op Alarm 1 (9) om te bevestigen.
- Het toestel gaat naar de **volumemodus**.
Druk op Overslaan – of + (7, 8) om het volume te regelen en op Alarm 1 (9) om te bevestigen.
Eenmaal de ingestelde tijd wordt bereikt, wordt het gekozen geluid afgespeeld en wordt de projectie weergegeven.
- U kunt twee alarmen instellen. Herhaal bovenstaande stappen voor het instellen van Alarm 2 🔔.

Het alarm uitzetten

- Om het alarm uit te zetten, druk op 🎵 Geluid UIT (4).
- Het alarm behoudt deze functie voor hetzelfde tijdstip op de volgende dag.

De alarmfunctie annuleren / uitschakelen:

- Om de alarmfunctie te annuleren, druk en houd Alarm 1 of 2 (9, 10) gedurende 3 seconden vast. Het toestel gaat naar de **geluidsuitvoermodus** zoals reeds beschreven in stap 4. Selecteer vervolgens **OFF** (uit).
- Druk opnieuw op Alarm 1 of 2 om te bevestigen.
- Het alarmpictogram 🔔 of 🔔 verdwijnt.

Als er gedurende 10 seconden op geen enkele knop wordt gedrukt, gaat het systeem terug naar de normale modus.

Het alarm wordt automatisch na 15 minuten uitgezet.

5. De sluimerfunctie gebruiken

Als het alarm afgaat, druk op SLUIMER (3). Het alarmpictogram 🔔 knippert en het geluid stopt. Het alarm en de projectie zullen vervolgens na 9 minuten opnieuw ingeschakeld worden. Druk op 🎵 Geluid UIT (4) om het alarm uit te zetten. Het Sluimerpictogram verdwijnt van het scherm.

De sluimerfunctie wordt automatisch uitgeschakeld nadat het alarm 3 keer is afgegaan.

6. **DUTJE / Inslaaptimer**

DUTJE-timer

- Als er geen muziek wordt afgespeeld, druk op (5) om de dutje-timer te activeren. Het geluid wordt afgespeeld zodra de ingestelde tijd is verstreken.
- Druk op Overslaan +/- (7,8) om **geluid** te selecteren:
SD1 Slaapliedje, SD2 Muziekdoos, SD3 Zen aqua, Rec (1 opgenomen geluid).
Druk opnieuw op DUTJE-timer (5) om te bevestigen en de timer te selecteren.
- Het aftellen start standaard bij 90 minuten. De gebruiker heeft de keuze uit de volgende opties: 90, 80, 70, 60, 50, 40, 30, 20, 10 & UIT.
- Als het geluid en de projectie worden ingeschakeld, druk op  Geluid UIT (4) om het geluid uit te schakelen.
- Als de gebruiker de functie wilt annuleren, druk opnieuw op DUTJE timer (5) en selecteer "OFF" (uit).

Inslaaptimer

- Als de muziek/geluid wordt afgespeeld, druk op (5) om de inslaaptimer te activeren. Het geluid stopt met afspelen zodra de ingestelde tijd is verstreken.
- Het aftellen start standaard bij 90 minuten. De gebruiker heeft de keuze uit de volgende opties: 90, 80, 70, 60, 50, 40, 30, 20, 10 & UIT.
- Als de gebruiker de functie wilt annuleren, druk opnieuw op Inslaaptimer (5) en selecteer "OFF" (uit).

7. **Een geluid opnemen**

De gebruiker kan tevens zijn/haar favoriete geluid gedurende maximum 30 seconden opnemen.

Druk op REC (11) om de opname te starten. Het LCD-scherm geeft "REC" weer.

De gebruiker moet zich richten naar MIC (13) op het frontpaneel en luid spreken om het gewenste geluid op te nemen. Druk opnieuw op REC (11) om de opname op te slaan.

Het toestel kan slechts 1 opname opslaan. Telkens de gebruiker een nieuw geluid opneemt, wordt het oude bestand overschreven.

8. **Projector en LCD achtergrondverlichting AAN / UIT**

Druk op (13) Projector en LCD achtergrondverlichting Aan/Uit. Zowel de LCD achtergrondverlichting als de projector worden ingeschakeld. De projector zal kleurrijke afbeeldingen op de muur en het plafond projecteren.

Druk opnieuw op Projector en LCD achtergrondverlichting Aan/ Uit (13) om de verlichting uit te schakelen.

De kleur van de projectie verandert elke 12 seconden.

Er zijn 2 extra uitneembare projectieplaten (15) meegeleverd om deze in de bovenkant van het toestel te vervangen en de gewenste projectie weer te geven.

- De achtergrondverlichting van het LCD-scherm dooft na 30 seconden, zelfs wanneer de projectie nog wordt weergegeven.

Als de projector ingeschakeld is terwijl muziek wordt afgespeeld, druk op  Inslaaptimer (5).

- Het aftellen start standaard bij 90 minuten. De gebruiker heeft de keuze uit de volgende opties: 90, 80, 70, 60, 50, 40, 30, 20, 10 & UIT.
- **De projectie stopt zodra de ingestelde tijd is verstreken.**
- Als de gebruiker de functie wilt annuleren, druk opnieuw op Inslaaptimer (5) en selecteer "OFF" (uit).

9. Standaard specificaties:

Alleen gelijkstroom

Batterij: 3x LR06 AA alkaline batterijen (niet meegeleverd).

OPGELET:

De batterijen dienen door een volwassene geplaatst te worden.

Vervang de batterijen zodra de afspeelsnelheid afneemt, het geluid vervormd is of het apparaat niet naar behoren werkt.

Let op:



Gooi elektrische en elektronische apparaten niet in een normale vuilnisbak.

- Breng ze naar een verzamelpunt.
- Sommige onderdelen in deze apparatuur kunnen gevaarlijk zijn voor de gezondheid en het milieu.

Geproduceerd door BIGBEN INTERACTIVE SA

396, Rue de la Voyette

CRT2 - FRETIN

CS 90414

59814 LESQUIN Cedex - France

www.bigben.eu

Gemaakt in China



bigben

Fabricant : Bigben Interactive FRANCE

396, Rue de la Voyette, C.R.T. 2 Fretin,
CS 90414 - 59814 LESQUIN Cedex, France

Bigben Interactive DEUTSCHLAND GmbH

Walter Gropius Str. 28, 50126 Bergheim, Deutschland

Bigben Interactive BELGIUM, s.a./n.v.

Waterloo Office Park, Bât. H, Drève Richelle 161 bte 15
1410 Waterloo, Belgium

Bigben Interactive NEDERLAND b.v.

Franciscusweg 249-3B, 1216 SG Hilversum, Nederland

Bigben Interactive SPAIN S.L.

C/ Musgo 5, 2ª planta, 28023 Madrid, Spain

Bigben Interactive ITALIA s.r.l.

Corso Sempione 221, 20025 Legnano - MI, Italia
FABRIQUÉ EN CHINE / MADE IN CHINA

HOTLINE

FRANCE, du lundi au vendredi (sauf jours fériés) :
9h00-19h00 ou sav.audio@bigben.fr

N°Cristal 09 69 39 79 59

APPEL NON SURTAXE

DEUTSCHLAND, Montag bis Sonntag von 8:00 bis 24:00 Uhr
09001-84 30 44* (0,49€/Min. aus dem deutschen Festnetz, Anrufe aus allen
Mobilfunknetzen nicht möglich) oder support@bigben-interactive.de
*Minderjährige müssen vorher einen Erziehungsberechtigten um Erlaubnis fragen.

BELGIQUE / NEDERLAND, customerservice@bigben-interactive.be
klantenservice@bigben-interactive.nl

ESPAÑA, sat@bigbeninteractive.es

ITALIA, support@bigbeninteractive.it

www.bigben.eu

