

TD114 (Sans enceintes) /  
TD114 SPS (Avec enceintes)

**PLATINE AVEC ENCODAGE PC ET SORTIE LINE OUT**



## **MODE D'EMPLOI**

LISEZ COMPLÈTEMENT CE MANUEL D'UTILISATION AVANT  
D'UTILISER CET APPAREIL ET CONSERVEZ CE LIVRET POUR  
VOUS Y RÉFÉRER ULTÉRIEUREMENT.

## Table des matières

---

Démarrage	1	Connexion des enceintes	5
Avertissements et précautions de sécurité		Sortie line out (Droite (R), Gauche (L)) (uniquement pour la connexion à un amplificateur)	
Entretien du produit	2		
Respect de l'environnement			
Contenu de l'emballage	3	Utilisation de la platine	
Alimentation électrique		Remarques	9
Pieces/boutons	4		

## Démarrage

- Enlevez l'appareil du carton d'emballage.
- Enlevez tous les matériaux d'emballage du produit.
- Placez les matériaux d'emballage dans le carton puis rangez-le ou jetez-le dans un endroit approprié.

## Avertissements et précautions de sécurité

Lisez et comprenez toutes les instructions avant d'utiliser ce produit. Si un dommage est causé par un non-respect des instructions, la garantie ne couvrira pas un tel dommage.

### Sécurité

#### Avertissement



- Ne retirez jamais le boîtier de cet appareil.
- Ne lubrifiez jamais aucun composant de cet appareil.
- Ne placez jamais cet appareil sur un autre équipement électrique.
- Veillez à ce que l'appareil ne soit pas exposé à la lumière directe du soleil, à une flamme nue ni à une source de chaleur.
- Ne regardez jamais directement le faisceau laser à l'intérieur de cet appareil.
- Veillez à toujours pouvoir accéder facilement au câble d'alimentation, à la fiche ou à l'adaptateur pour débrancher l'appareil de l'alimentation.

1. Lisez ces instructions.
2. Conservez ces instructions.
3. Prenez en compte tous les avertissements.
4. Respectez toutes les instructions.
5. N'utilisez pas cet appareil à proximité d'un point d'eau.
6. Nettoyez l'appareil exclusivement avec un chiffon sec.
7. N'obstruez aucun des orifices de ventilation du produit. Installez l'appareil en respectant les instructions du fabricant.
8. Ne placez pas l'appareil près d'une source de chaleur, par exemple un radiateur, une grille de distribution d'air chaud, un réchaud/cuisinière et tout autre appareil (y compris les amplificateurs) produisant de la chaleur.
9. Disposez le câble de manière à ce qu'il ne puisse pas être piétiné ou écrasé, notamment au niveau de la fiche, de la prise de courant et du connecteur de branchement sur l'appareil.
10. Utilisez uniquement les pièces de rechange/accessoires spécifiés par le fabricant.
11. Utilisez uniquement un chariot, un socle, un trépied, un support ou une table spécifié par le fabricant ou vendu avec l'appareil. Lorsque vous utilisez un chariot, soyez prudent(e) lorsque vous déplacez le chariot avec l'appareil pour éviter toute blessure due à un basculement.
12. Débranchez l'appareil durant les orages et avant toute période d'inutilisation prolongée.
13. Toute réparation doit être confiée à un réparateur qualifié. Faites systématiquement réviser le produit s'il a été endommagé de quelque manière que ce soit, par exemple si son câble d'alimentation ou sa fiche est endommagé, si un liquide s'est déversé sur l'appareil, si des objets sont tombés dessus, si l'appareil a été exposé à la pluie ou à l'humidité, s'il ne fonctionne plus correctement ou s'il est tombé.

14. L'appareil ne doit pas être exposé à des égouttements ou des éclaboussures.
15. Ne placez aucune source de danger sur l'appareil (par exemple, un objet rempli de liquide ou une bougie allumée).
16. Si la prise d'alimentation ou le coupleur de l'unité est utilisé comme système de déconnexion, le système de déconnexion doit rester facilement accessible.
17. Assurez-vous qu'il y a assez d'espace libre autour de l'appareil pour la ventilation.
18. Les piles (ou bloc de piles ou batterie) ne doivent pas être exposées à une chaleur excessive, comme la lumière du soleil, le feu, etc.

## Entretien du produit

1. Débranchez toujours l'appareil avant de le nettoyer et quand vous ne l'utilisez pas.
2. N'écoutez pas la musique à un niveau sonore excessif, car cela pourrait provoquer une perte d'acuité auditive ou endommager l'appareil.
3. N'utilisez pas cet appareil dans un environnement humide ou mouillé.
4. Débranchez toujours l'appareil de la prise secteur avant de le nettoyer. Nettoyez le produit avec un chiffon doux, humide et sans ouate. N'utilisez pas de produit nettoyant agressif ou abrasif.

## Respect de l'environnement



Votre produit est conçu et fabriqué avec des matériaux et composants de haute qualité qui peuvent être recyclés et réutilisés.



Votre produit contient des piles relevant de la Directive Européenne 2006/66/CE qui ne peuvent être jetées avec les ordures ménagères. Veuillez vous informer sur les réglementations locales concernant la collecte séparée des piles car une mise au rebut correcte permet d'empêcher les conséquences négatives sur l'environnement et sur la santé humaine.



Lorsque ce symbole d'une poubelle barrée sur roues se trouve sur un produit, cela signifie que le produit est couvert par la Directive Européenne 2002/96/CE. Veuillez vous informer du système local de collecte séparée pour les produits électriques et électroniques. Veuillez agir selon les règles locales et ne jetez pas vos anciens produits avec les ordures ménagères. En assurant l'élimination de ce produit, vous aidez également à prévenir les conséquences potentiellement négatives pour l'environnement et la santé humaine.

## Contenu de l'emballage

Vérifiez et identifiez le contenu de l'emballage :

- Platine TD114
- Une paire d'enceintes (uniquement pour la version TD114 SPS avec enceintes)
- Manuel d'utilisation
- Adaptateur secteur pour platine
- Câble USB pour encodage PC

## Alimentation électrique

### ATTENTION



- Risque de détérioration du produit ! Vérifiez que la tension du secteur correspond à la tension indiquée sur la plaque signalétique de l'appareil.
- Risque de choc électrique ! Pour débrancher le câble CA, tirez toujours sur la fiche de l'adaptateur. Ne tirez jamais sur le câble.
- Avant de brancher le câble d'alimentation CA, vérifiez que tous les autres branchements ont été effectués.



Positionnez l'appareil à l'endroit désiré et déroulez le câble d'alimentation. Branchez le câble dans la prise d'alimentation et mettez l'appareil en marche.

### Alimentation

Cet appareil est conçu pour fonctionner sur une source d'alimentation domestique normale 100-240 V ~ 50/60 Hz. N'essayez pas de faire fonctionner le système en utilisant d'autres sources d'alimentation. Cela peut conduire à l'endommagement de l'appareil et annuler votre garantie.

## PIECES/BOUTONS

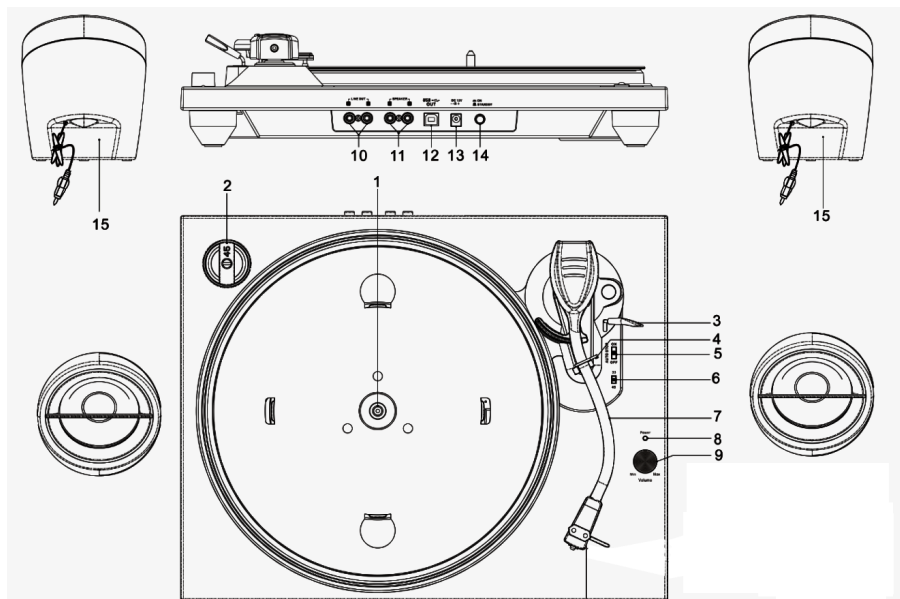

Avant d'utiliser la platine, détachez la protection de la pointe de lecture (couvercle en plastique blanc) en la retirant de l'avant de la cellule dans le sens de la flèche.



1. Plateau
2. Centreur pour disques 45 tours
3. Levier de levage
4. Repose-bras
5. « Auto Stop » (Arrêt automatique) (On/Off) (Marche/Arrêt)
6. Sélecteur de vitesse (33/45)
7. Bras de lecture
8. Témoin à LED
9. Bouton de réglage du volume
10. Sortie line out (Droite (R), Gauche (L))
11. Prise jack de connexion des enceintes
12. Câble USB (pour la connexion à un ordinateur).
13. Câble d'alimentation secteur
14. Bouton Marche/arrêt/Mise en veille
15. Enceinte (uniquement pour la version TD114 SPS avec enceintes)

### Remarque :

- TD114 : Platine uniquement sans enceintes.
- TD114 SPS (Version avec enceintes) : Platine avec une paire d'enceintes

## Connexion des enceintes

Connectez une paire d'enceintes à la platine via la prise jack R, L de sortie pour ENCEINTE (11) située sur le panneau arrière de la platine.

## Sortie line out (Droite (R), Gauche (L)) (uniquement pour la connexion à un amplificateur)

L'utilisateur peut connecter l'appareil à un amplificateur audio externe (câble non fourni)

Connectez les prises de sortie line out jack gauche (L) et droite (R) à la prise d'entrée auxiliaire (Aux In) de l'amplificateur audio externe.

Allumez la platine et l'amplificateur externe. Un son sera produit par l'amplificateur externe.

## UTILISATION DE LA PLATINE

Avant utilisation, veuillez vous assurer d'effectuer les opérations suivantes :

- Enlevez le serre-bras et retirez la protection de la pointe de lecture.
- 1. Appuyez sur le bouton Marche/arrêt/Mise en veille pour le mettre en position « ON » (Marche) sur le panneau arrière (14). Le témoin lumineux (8) s'allume.
- 2. Placez un disque sur la platine, en le plaçant sur l'axe central.  
Posez le centreur pour disques 45 tours sur l'axe central pour lire des disques EP de 17 cm.
- 3. Réglez le SELECTEUR DE VITESSE (5) sur 33, 45 selon la vitesse du disque.
- 4. Enlevez le serre-bras et retirez la protection de la pointe de lecture.
- 5. Levez le bras de lecture du repose-bras en utilisant le levier de levage.
- 6. Placez le bras de lecture dans la position désirée au-dessus du disque.
- 7. Baissez doucement le bras de lecture sur le disque pour démarrer la lecture.
- 8. Réglez le volume (9)
- 9. Lorsque le disque est terminé, le bras de lecture s'arrête automatiquement. Soulevez le bras de lecture du disque et replacez-le sur le repose-bras.
- 10. Pour arrêter manuellement la lecture du disque, levez le bras de lecture du disque et remettez-le sur le repose-bras.
- 11. Réglez le sélecteur AUTO-STOP (ON/OFF) en position « ON » pour utiliser la fonction d'arrêt automatique.

En position « ON », les disques 33 tours s'arrêtent automatiquement à la fin du disque.

Pour lire des disques 45 tours en entier, réglez la fonction « Auto Stop » en position « OFF ».

**Remarque** : N'arrêtez pas ou ne tournez pas le plateau manuellement.

Si vous déplacez ou secouez la platine sans sécuriser le serre-bras, le bras de lecture pourrait être endommagé.

Remettez le couvercle de la pointe de lecture lorsque vous n'utilisez pas la platine.

### Enregistrement et stockage de musique depuis la platine

Vous pouvez enregistrer vos chansons préférées sur vinyles au format MP3 et les stocker sur un ordinateur.

### Installation du Logiciel Audacity

Allez sur le site internet <http://www.audacityteam.org/download/> pour installer le logiciel Audacity sur votre ordinateur.

- Cliquez sur « Mon ordinateur » situé sur le bureau.
- Double cliquez sur « Audacity Set Up » (Installer Audacity) pour installer le logiciel Audacity. Suivez les instructions à l'écran.

## Connexion du câble USB (fourni) à l'ordinateur

1. Connectez l'une des extrémités du câble USB fourni au port pour le PC (12) situé sur le panneau arrière de la platine et l'autre extrémité à votre ordinateur.
2. Suivez les instructions à l'écran pour installer le pilote USB.

## Enregistrement à l'aide d'Audacity

- Connectez l'appareil à votre ordinateur à l'aide du câble USB (fourni)
- Lancez le logiciel. L'écran suivant apparaît :

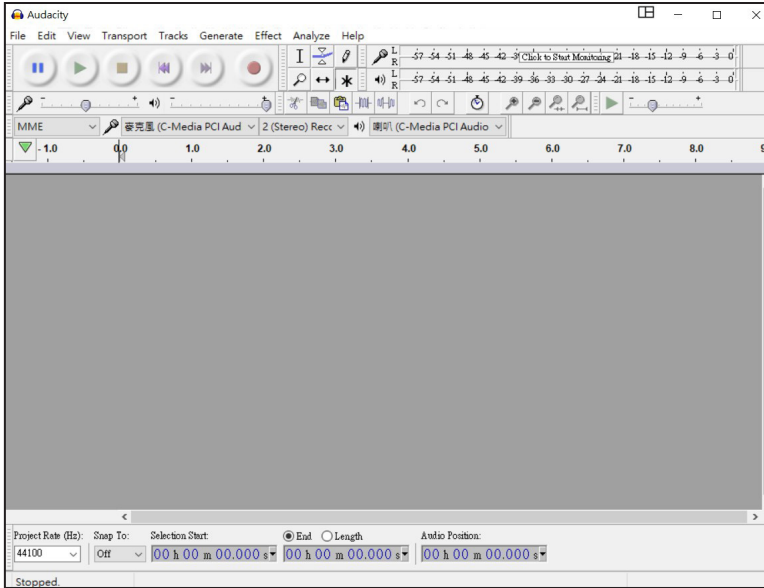

Allez sur la barre d'outils située en haut de l'écran.

1. Pause
2. Lecture
3. Arrêt de l'enregistrement
4. Saut au début
5. Saut à la fin
6. Enregistrement (couleur rouge)
7. Réglage du volume de sortie
8. Réglage du volume d'entrée



En haut de la barre d'outils du menu : Utilisez Fichier, Edition, Affichage, Transport, Pistes, Générer, Effets, Analyse, Aide pour sauvegarder, exporter et éditer de la musique



## Comment utiliser Audacity

### 1. Lancez Audacity

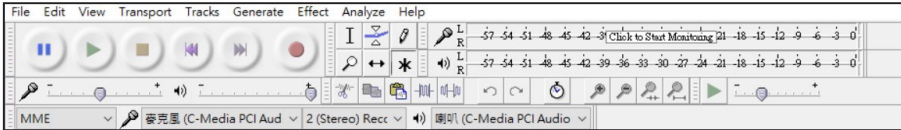

2. Allumez la platine et posez un disque sur la platine.

3. Lancez l'enregistrement en appuyant sur le bouton « Enregistrement » rouge (6). Sur l'écran apparaît la barre d'enregistrement en bleu.

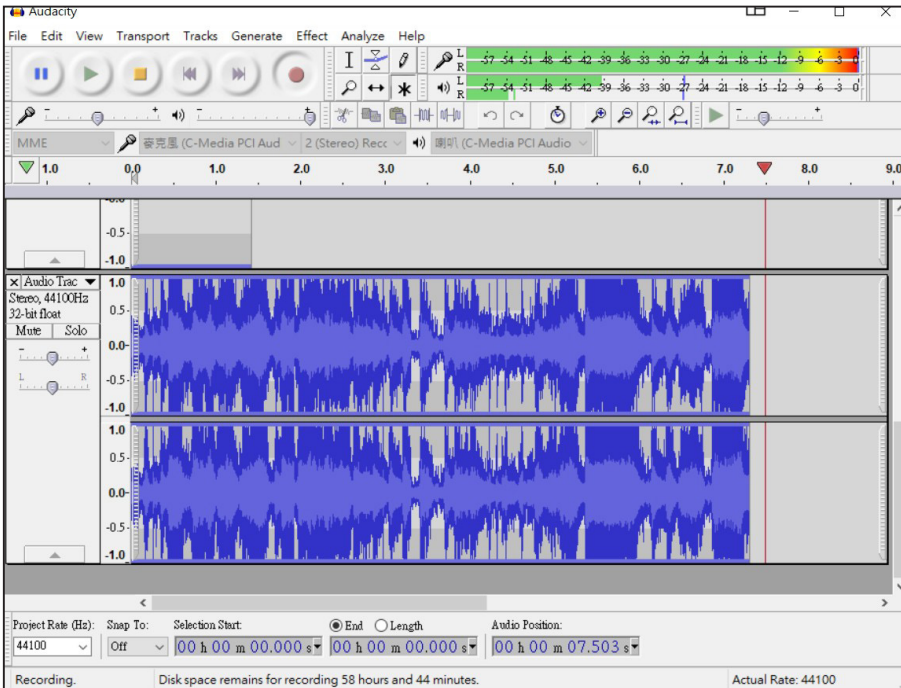

4. Appuyez sur le bouton « Arrêt de l'enregistrement » (3) pour arrêter l'enregistrement

Si la barre ne bouge pas, vérifiez que l'appareil est correctement connecté à l'ordinateur, reconfigurez le dispositif d'enregistrement par défaut et réessayez

5. Appuyez sur « Lecture » dans Audacity pour écouter la piste que vous venez d'enregistrer.

6. Pour sauvegarder le fichier, cliquez sur « Fichier » et sur « Exporter l'audio... au format MP3 »

Par exemple, vous pouvez sauvegarder le fichier dans le dossier « Musique ». Cliquez sur « Enregistrer ». La musique lue via le tourne-disque est convertie au format MP3 et sauvegardée sous forme de fichier par le logiciel du PC. Après conversion, le fichier MP3 peut être sauvegardé sur le PC. Le fichier de musique MP3 sera stocké dans le menu du logiciel.



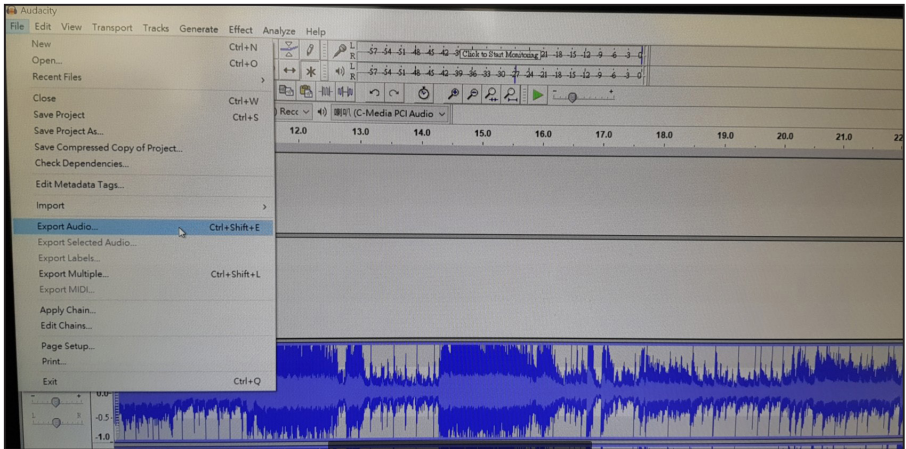

7. Vous pouvez également modifier les réglages

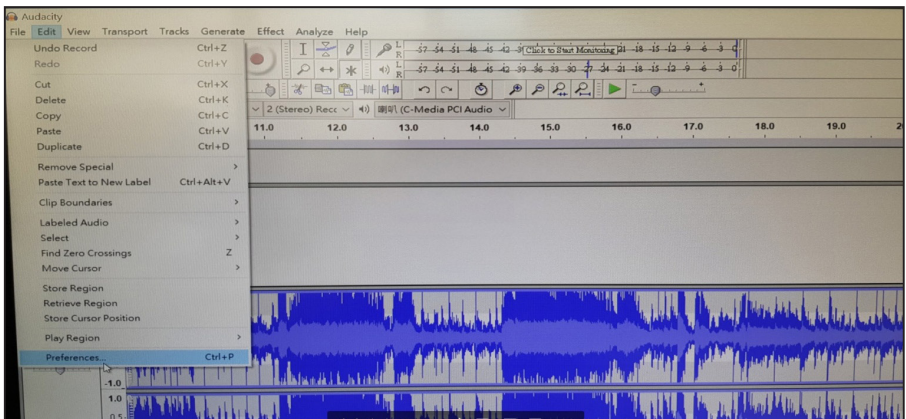

8. Dans le menu des préférences, vous pouvez effectuer les réglages souhaités.

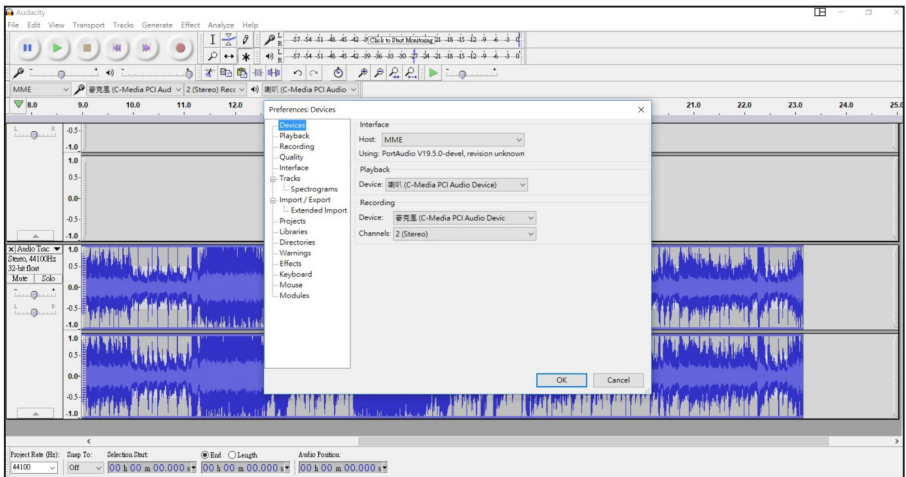

**Important** : Ne déconnectez pas le câble lorsque vous transférez de la musique de la platine à l'ordinateur. Cela pourrait entraîner une perte des données ou des fichiers corrompus.

#### REMARQUE :

- Audacity est un logiciel libre gratuit. Bigben n'a aucune affiliation avec les créateurs d'Audacity et ne soutient pas le logiciel. Il décline également toute responsabilité concernant les effets du logiciel sur les ordinateurs de l'utilisateur. Pour les questions relatives au logiciel, consultez l'assistance d'Audacity sur leur site internet.
- Afin d'économiser de l'énergie lorsque l'appareil n'a pas de sortie audio pendant 30 minutes, l'appareil passera automatiquement en mode veille. Il peut être rallumé en utilisant de nouveau le sélecteur de fonctions.

#### SPECIFICATIONS

Alimentation : CA 100 - 240 V ~ 50/60 Hz

Consommation électrique : 13 W

#### Remarques:



- Ne pas éliminer les appareils électriques et électroniques dans les déchets ménagers.
- Les apporter à un point de collecte.
  - Certaines pièces contenues dans ces appareils peuvent être dangereuses pour la santé et pour l'environnement.



- Veillez à ce qu'il n'y ait aucun objet à moins de 1 cm tout autour de l'appareil pour permettre une ventilation suffisante.
- Veillez à ce que les ouvertures de ventilation ne soient jamais obstruées par des objets, par exemple un journal, une nappe, des rideaux, etc.
- Aucune source de flamme nue, par exemple une bougie allumée, ne doit être placée sur cet appareil.
- Veillez au respect de l'environnement lors de la mise au rebut des piles.
- Utilisez l'appareil dans une région de climat tropical et/ou tempéré.

Fabriqué par BIGBEN INTERACTIVE SA

396, Rue de la Voyette

CRT2 – FRETIN

CS 90414

59814 LESQUIN Cedex - France

[www.bigben.eu](http://www.bigben.eu)

Fabriqué en Chine



**Fabricant : Bigben Interactive FRANCE**

396, Rue de la Voyette, C.R.T. 2 Fretin,  
CS 90414 - 59814 LESQUIN Cedex, France

**Bigben Interactive DEUTSCHLAND GmbH**

Walter Gropius Str. 28, 50126 Bergheim, Deutschland  
**Bigben Interactive BELGIUM, s.a./n.v.**

Waterloo Office Park, Bât. H, Drève Richelle 161 bte 15  
1410 Waterloo, Belgium

**Bigben Interactive NEDERLAND b.v.**

Franciscusweg 249-3B, 1216 SG Hilversum, Nederland  
**Bigben Interactive SPAIN S.L.**

C/ Musgo 5, 2ª planta, 28023 Madrid, Spain

**Bigben Interactive ITALIA s.r.l**

Corso Sempione 221, 20025 Legnano - MI, Italia  
**FABRIQUÉ EN CHINE / MADE IN CHINA**

#### HOTLINE

**FRANCE**, du lundi au vendredi (sauf jours fériés) :  
9h00-19h00 ou [sav.audio@bigben.fr](mailto:sav.audio@bigben.fr)

**N°Cristal 09 69 39 79 59**

APPEL NON SURTAXE

**DEUTSCHLAND**, Montag bis Sonntag von 8:00 bis 24:00 Uhr

09001-84 30 44\* (0,49€/Min. aus dem deutschen Festnetz, Anrufe aus allen  
Mobilfunknetzen nicht möglich) oder [support@bigben-interactive.de](mailto:support@bigben-interactive.de)

\*Minderjährige müssen vorher einen Erziehungsberechtigten um Erlaubnis fragen.

**BELGIQUE / NEDERLAND**, [customerservice@bigben-interactive.be](mailto:customerservice@bigben-interactive.be)  
[klantenservice@bigben-interactive.nl](mailto:klantenservice@bigben-interactive.nl)

**ESPAÑA**, [sat@bigbeninteractive.es](mailto:sat@bigbeninteractive.es)

**ITALIA**, [support@bigbeninteractive.it](mailto:support@bigbeninteractive.it)

[www.bigben.eu](http://www.bigben.eu)

TD114 (Without Speaker) /  
TD114 SPS (With Speaker)

**TURNTABLE WITH PC ENCODING & LINE OUT**



**OPERATING INSTRUCTIONS**

PLEASE READ THIS USER MANUAL CAREFULLY BEFORE  
OPERATING THIS UNIT AND RETAIN FOR  
FUTURE REFERENCE

## Contents

---

Setting Started	1	Speaker Connection	5
Safety and Notice		Line Out (R, L) (to Connect to Amplifier Only)	
Care for your product	2	Operating the turntable	
Care of the environment		Remarks	9
What's in the box	3		
Power			
Parts/buttons	4		

## Setting Started

- Remove the appliance from the box.
- Remove any packaging from the product.
- Place the packaging inside the box and either or dispose of safely.

## Safety and Notice

Read and understand all instructions before you use this product. If damage is caused by failure to follow the instructions, the warranty does not apply.

### Safety

#### Warning



- Never remove the casing of this apparatus.
- Never lubricate any part of this apparatus.
- Never place this apparatus on other electrical equipment.
- Keep this apparatus away from direct sunlight, naked flames or heat.
- Never look into the laser beam inside this apparatus.
- Ensure that you always have easy access to the power cord, plug or adaptor to disconnect this apparatus from the power.

1. Read these instructions.
2. Keep these instructions.
3. Heed all warnings.
4. Follow all instructions.
5. Do not use this apparatus near water.
6. Clean only with dry cloth.
7. Do not block any ventilation openings. Install in accordance with the manufacturer's instructions.
8. Do not install near any heat sources such as radiators, heat registers, stoves, or other apparatus (including amplifiers) that produce heat.
9. Protect the power cord from being walked on or pinched, particularly at plugs, convenience receptacles, and the Point where they exit from the apparatus.
10. Only use attachments/accessories specified by the manufacturer.
11. Use only with the cart, stand, tripod, bracket, or table specified by the manufacturer or sold with the apparatus. When a cart is used, use caution when moving the cart/apparatus combination to avoid injury from tip-over.
12. Unplug this apparatus during lightning storms or when unused for long periods of time.
13. Refer all servicing to qualified service personnel. Servicing is required when the apparatus has been damaged in anyway, such as power-supply cord or plug is damaged, liquid has been spilled or objects have fallen into the apparatus, apparatus has been exposed to rain or moisture, does not operate normally, or has been dropped.
14. Apparatus shall not be exposed to dripping or splashing.
15. Do not place any sources of danger on the apparatus (e.g. liquid filled objects, lighted candles).

16. Where the MAINS plug or an appliance coupler is used as the disconnect device, the disconnect device shall remain readily operable.
17. Make sure there is enough free space around the product for ventilation.
18. Batteries (battery pack or batteries installed) shall not be exposed to excessive heat such as sunshine, fire or the like.

## Care for your product

1. Always unplug the appliance when not in use and before cleaning.
2. Do not play music at excessive volume levels as damage to hearing and or the equipment may occur.
3. Do not use this unit in wet or damp conditions.
4. Always disconnect the unit from the mains power supply before cleaning. Clean the appliance with a soft, damp, lint free cloth. Do not use abrasives or harsh cleaners.

## Care of the environment



Your product is designed and manufactured with high quality materials and components, which can be recycled and reused.



Your product contains batteries covered by the European Directive 2006/66/EC, which cannot be disposed with normal household waste. Please inform yourself about the local rules on separate collection of batteries because correct disposal helps to prevent negative consequences for the environmental and human health.



When this crossed-out wheeled bin symbol is attached to a product it means that the product is covered by the European Directive 2002/96/EC. Please inform yourself about the local separate collection system for electrical and electronic products. Please act according to your local rules and do not dispose of your old products with your normal household waste. Correct disposal of your old product helps to prevent potential negative consequences for the environment and human health.



## What's in the box

Check and identify the contents of your package:

- Turntable TD114
- A pair of speakers (for TD114 SPS speaker version only)
- User manual
- AC adaptor for turntable
- USB cable for PC encoding

## Power

### CAUTION



- Risk of product damage! Make sure that the power voltage corresponds to the voltage printed on the back label.
- Risk of electric shock! When you unplug the AC/DC adaptor always pull the plug from the socket. Never pull the cord
- Before connecting the AC/DC adaptor, ensure you have completed all other connections



Place the unit in the desired position and unravel the mains cable. Insert the cable into the supply socket and switch on if applicable.

### Power source

This unit is designed to operate on a normal AC 100V ~ 240V, 50/60 Hz household power supply. Do not attempt to operate the system using other power sources. This may result in damage to the unit and void your warranty.

## PARTS/BUTTONS

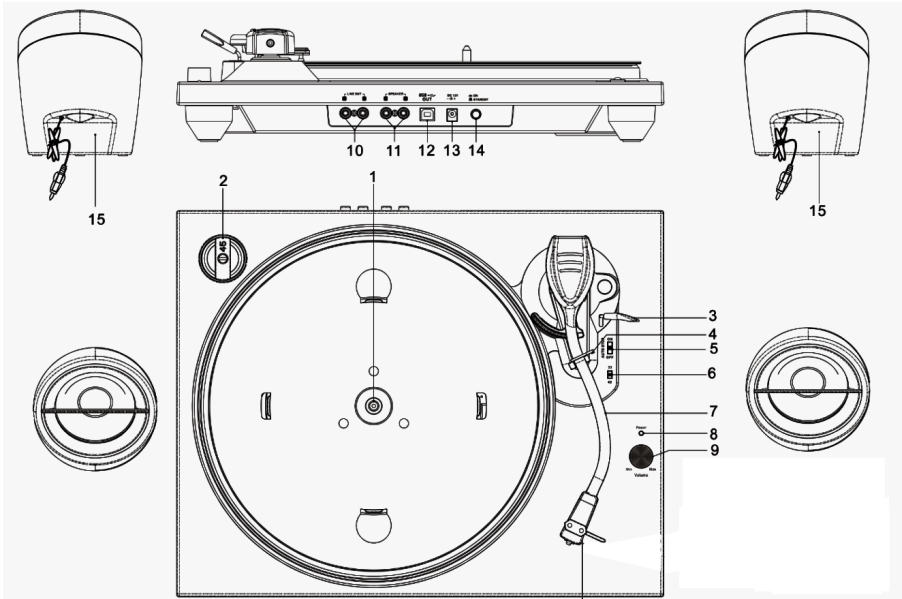

Before using the turntable, detach the stylus guard (white plastic cover) by pulling it straight off the front of the cartridge in the direction of the arrow.



1. Turntable platter
2. 45 RPM adaptor
3. Cue lever
4. Tonearm holder
5. Auto Stop (On/Off)
6. Speed selector (33 / 45)
7. Tonearm
8. LED indicator
9. Volume button
10. Line out (R, L)
11. Speaker connection jack
12. USB cable (to connect to computer).
13. AC power cord
14. Power on / standby
15. Speaker (for TD114 SPS speaker version only)

### Remark:

- TD114: Turntable only without speaker.
- TD114 SPS (Speaker version): Turntable with a pair of speakers

## Speaker Connection

Connect a pair of speakers to the unit via the SPEAKER output R, L jack (11) on the turntable's rear panel.

## Line Out (R, L) (to Connect to Amplifier Only)

The user can connect the unit to an external audio amplifier (cable not provided)

Connect the "L" & "R" line out jacks and the Aux In of the external audio amplifier

Turn on the turntable & the external amplifier. Sound will be produced by the external amplifier.

## OPERATING THE TURNTABLE

Prior to use, please make sure to:

- Release the tonearm clamp and remove the stylus protector.
- 1. Press the Power On/Standby button to the ON position on the rear panel (14) and the light indicator (8) will display "On".
- 2. Place a record on the turntable over the central spindle.  
Place the 45 RPM adaptor over the central spindle when playing 17-cm EP records.
- 3. Set the SPEED SELECTOR (5) to 33 / 45 rpm depending on the record's speed.
- 4. Release the tonearm clamp and remove the stylus protector.
- 5. Lift the tonearm from the tonearm rest by using the lift lever.
- 6. Place the tonearm over the desired position of the record.
- 7. Gently lower the tonearm onto the record to start playing.
- 8. Adjust the volume (9)
- 9. Once the record is done playing, the tonearm will automatically stop. Lift the tonearm from the record and put it back on the rest.
- 10. To stop manually, lift the tonearm from the record and return it to the rest.
- 11. Set the AUTO-STOP (ON/OFF) selector to the ON position to use the auto-stop function.

In the ON position, 33 RPM records will automatically stop when the end of the record is reached.

To play entire 45 RPM records, turn the Auto-Stop function OFF.

**Note:** Do not stop or turn the platter manually.

Moving or jarring the turntable without securing the tonearm clamp could result in damage to the tonearm.

Replace the protective cap on the stylus when not in use.

## Recording and Storing from Turntable

You can record your favourite songs on vinyl in MP3 format and store them on a computer.

## Installing the Audacity Software

Go to the web-site <http://www.audacityteam.org/download/> to install the Audacity software on your computer.

- Click on "My Computer" on the desktop.
- Double-click "Audacity Set Up" to install the Audacity software. Follow the on-screen instructions.

## Connecting the USB Cable (Included) to the Computer

1. Connect the provided USB cable to the PC port (12) on the rear panel and to your computer.
2. Follow the on-screen instructions to install the USB driver.



## Recording Using Audacity

- Connect the device to your computer using the USB cable (included)
- Open the software. It will display the following screen:

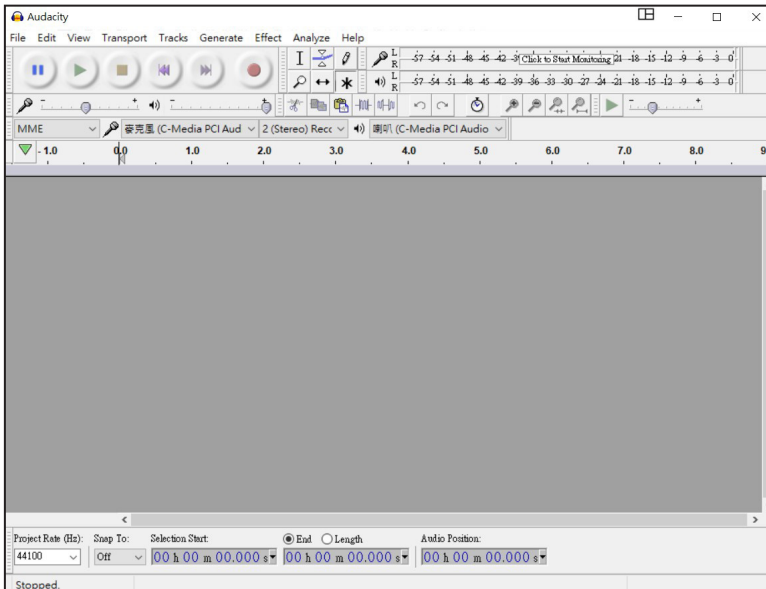

Go to the beginning toolbar at the top of the screen.

1. Pause
2. Play
3. Stop recording
4. Skip to start
5. Skip to end
6. Record (red colour)
7. Adjust the output volume
8. Adjust the input volume

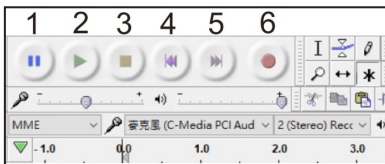

On the top of the menu toolbar: Use File, Edit, View, Transport, Tracks, Generate, Effect, Analyze, Help to save, export and edit the music

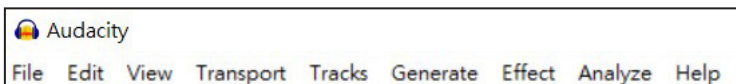

## How to operate Audacity

### 1. Launch Audacity

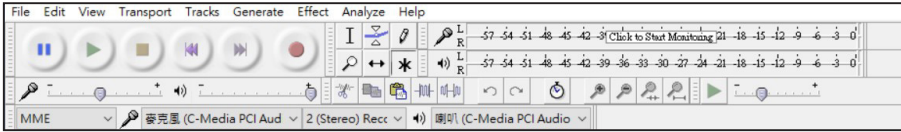

2. Turn on the turntable and put on a record.

3. Start record playback & press (6) the red record button. The screen displays the recording bar in blue.

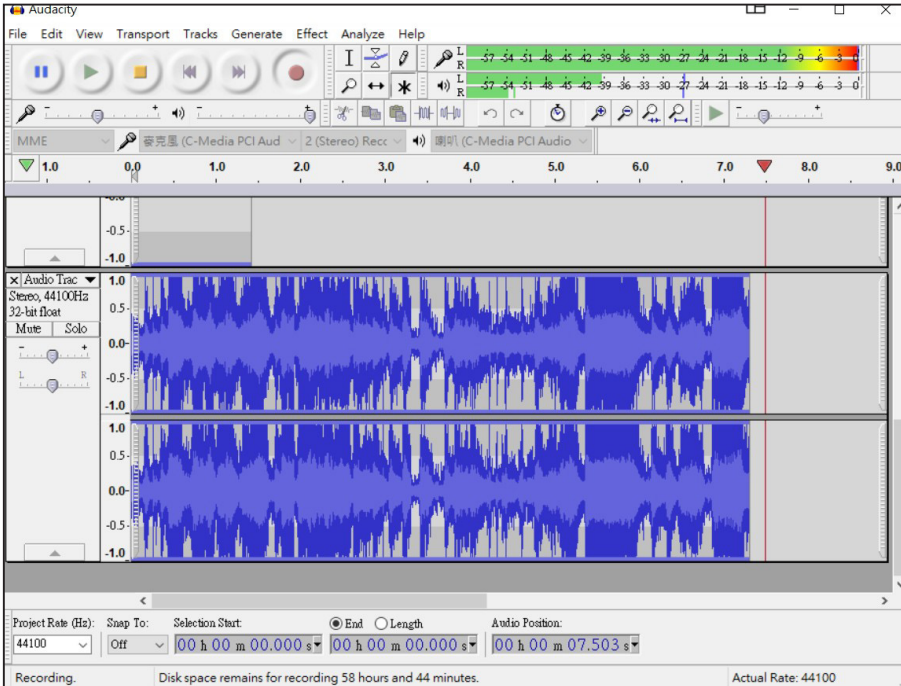

4. Press (3) Stop to stop the recording

If the bar does not move, please check again to confirm that the device is properly connected to the computer & set the default recording device again

5. Press **Play** in Audacity to listen to the track recorded by the user.

6. To save the file, go into "File" and click on "Export as MP3"

For example, the user can save the file in the Music folder. Click on "Record". The music played via the record player is converted to an MP3 file by the PC program. After conversion, the MP3 file can be saved on the PC. The MP3 music file will be stored in the program's menu.

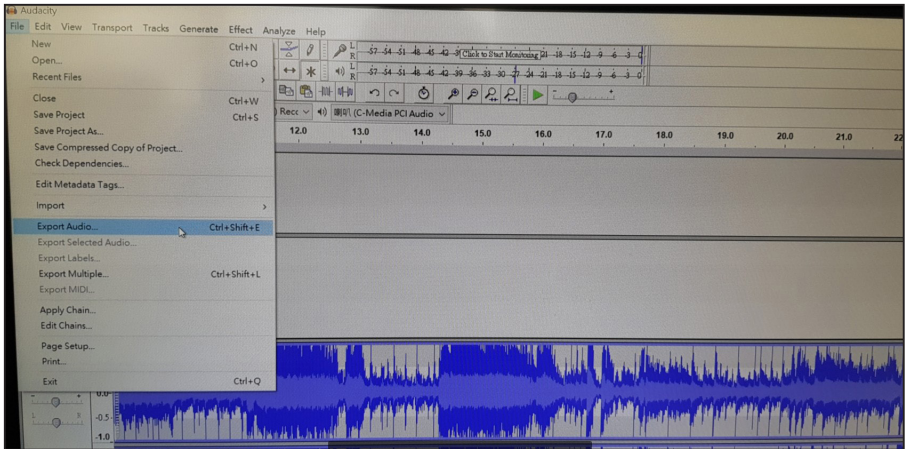

7. The user can also change the settings

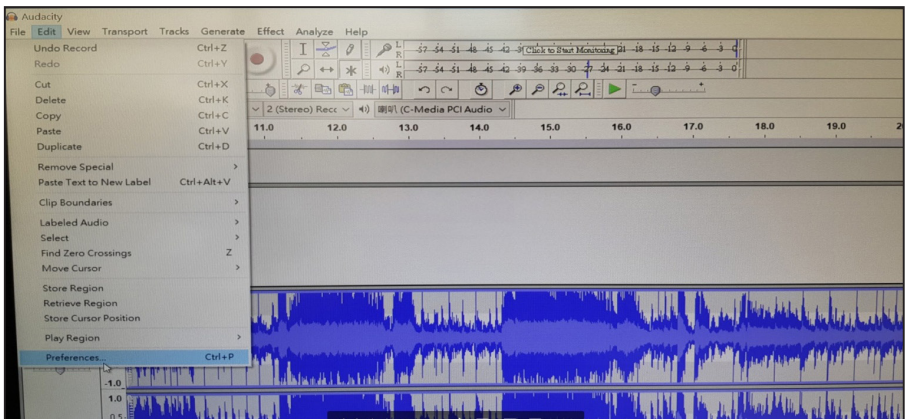

8. The option menu opens, enabling the user to set the preferences.

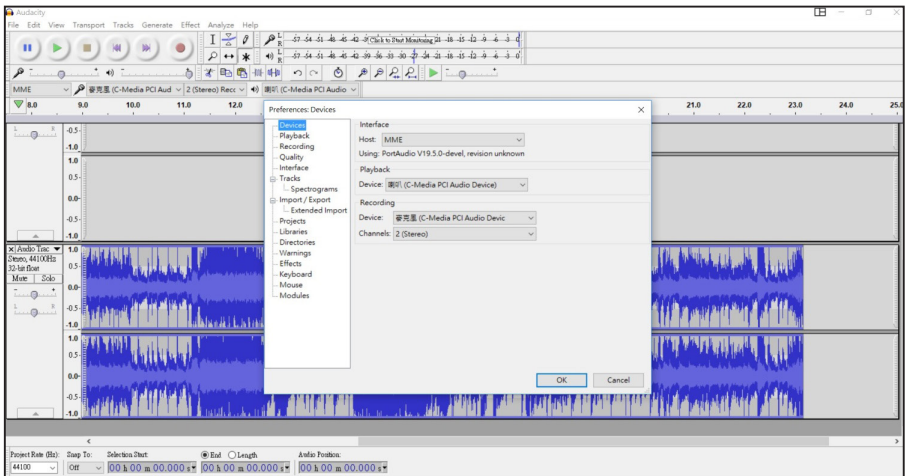

**Important:** Do not disconnect the cable while transferring music from the turntable to the computer. This could result in data loss or corrupted files.

**REMARK:**

- Audacity is a free open-source program. Bigben has no affiliation with the creators of Audacity and cannot offer any support regarding the software nor be responsible for any effects that it may have on the user's computers. For software enquiries, please go to the Audacity website for assistance.
- In order to save energy, when the unit has not produced sound output for 30 minutes, it will automatically switch to stand-by mode. It can be switched ON by using the function selector again.

**SPECIFICATIONS**

Power supply: AC 100 - 240V ~ 50/60 Hz

Power consumption: 13W

**Remarks:**



Don't discard the electrical and electronic appliances in the regular waste disposal.

- Take them to a collection point.
- Some components in these appliances may be hazardous to health and the environment.



- Minimum distances around the apparatus for sufficient ventilation at less 1 cm
- The ventilation should not be impeded by covering the ventilation openings with items, such as newspaper, table-cloths, curtains, etc.:
- No naked flame sources, such as lighted candles, should be placed on this apparatus.
- Attention should be drawn to the environmental aspects of battery disposal.
- The use of apparatus in tropical and / or moderate climates.

Manufactured by BIGBEN INTERACTIVE SA

396, Rue de la Voyette

CRT2 - FRETIN

CS 90414

59814 LESQUIN Cedex - France

[www.bigben.eu](http://www.bigben.eu)

Made in China



**Fabricant : Bigben Interactive FRANCE**

396, Rue de la Voyette, C.R.T. 2 Fretin,  
CS 90414 - 59814 LESQUIN Cedex, France

**Bigben Interactive DEUTSCHLAND GmbH**

Walter Gropius Str. 28, 50126 Bergheim, Deutschland  
**Bigben Interactive BELGIUM, s.a./n.v.**

Waterloo Office Park, Bât. H, Drève Richelle 161 bte 15  
1410 Waterloo, Belgium

**Bigben Interactive NEDERLAND b.v.**

Franciscusweg 249-3B, 1216 SG Hilversum, Nederland  
**Bigben Interactive SPAIN S.L.**

C/ Musgo 5, 2ª planta, 28023 Madrid, Spain

**Bigben Interactive ITALIA s.r.l**

Corso Sempione 221, 20025 Legnano - MI, Italia

**FABRIQUÉ EN CHINE / MADE IN CHINA**

**HOTLINE**

**FRANCE, du lundi au vendredi (sauf jours fériés) :**  
9h00-19h00 ou [sav.audio@bigben.fr](mailto:sav.audio@bigben.fr)

 **N°Cristal 09 69 39 79 59**

APPEL NON SURTAXE

**DEUTSCHLAND, Montag bis Sonntag von 8:00 bis 24:00 Uhr**

**09001-84 30 44\*** (0,49€/Min. aus dem deutschen Festnetz, Anrufe aus allen  
Mobilfunknetzen nicht möglich) oder [support@bigben-interactive.de](mailto:support@bigben-interactive.de)

\*Minderjährige müssen vorher einen Erziehungsberechtigten um Erlaubnis fragen.

**BELGIQUE / NEDERLAND, customerservice@bigben-interactive.be**  
[klantenservice@bigben-interactive.nl](mailto:klantenservice@bigben-interactive.nl)

**ESPAÑA, sat@bigbeninteractive.es**

**ITALIA, support@bigbeninteractive.it**

[www.bigben.eu](http://www.bigben.eu)

TD114 (sin altavoz) /  
TD114 SPS (con altavoz)

**TOCADISCOS CON CODIFICACIÓN DE  
PC Y SALIDA DE LÍNEA**



**INSTRUCCIONES DE FUNCIONAMIENTO**

LE ROGAMOS QUE LEA ÍNTEGRAMENTE EL PRESENTE MANUAL DEL USUARIO ANTES DE UTILIZAR EL EQUIPO Y QUE CONSERVE ESTE FOLLETO PARA PODER CONSULTARLO EN EL FUTURO.

## Contenido

Inicio	1	Conexión de los altavoces	5
Medidas de seguridad y advertencias		Salida de línea (R, L) (solo para conectar a un amplificador)	
Cuidado del producto	2	Funcionamiento del tocadiscos	
Cuidado del medioambiente		Nota	9
Contenido del embalaje	3		
Alimentación eléctrica			
Piezas / botones	4		

## Inicio

- Saque el aparato del embalaje.
- Retire todo el material de embalaje del producto.
- Coloque el material de embalaje dentro de la caja y deséchelo todo de forma segura.

## Medidas de seguridad y advertencias

Lea y entienda las instrucciones antes de usar este producto. Si el producto resultara dañado por incumplimiento de las instrucciones, la garantía quedaría anulada.

### Seguridad

¡Advertencia!



- No abra nunca la carcasa de este aparato.
- No lubrique nunca ninguna de las piezas de este aparato.
- No coloque nunca este aparato sobre otros equipos eléctricos.
- Mantenga este aparato alejado de la luz directa del sol, de llamas desnudas o de fuentes de calor.
- No mire nunca directamente al rayo láser ubicado dentro del aparato.
- Compruebe que el cable, el enchufe o el adaptador para desconectar este aparato de la toma de corriente están siempre fácilmente accesibles.

1. Lea estas instrucciones.
2. Conserve estas instrucciones.
3. Preste atención a todas las advertencias.
4. Siga todas las instrucciones.
5. No use este aparato cerca del agua.
6. Limpie el aparato solo con un paño seco.
7. No bloquee las ranuras de ventilación. Instale el aparato de acuerdo a las instrucciones del fabricante.
8. No instale el aparato cerca de fuentes de calor, tales como radiadores, calentadores, cocinas o cualquier otro aparato (incluso amplificadores) que produzca calor.
9. Coloque el cable de alimentación de forma que no se pueda pisar o pinzar, especialmente a la altura de los enchufes, tomas de corriente y otros puntos de salida del aparato.
10. Use solo complementos/accesorios recomendados por el fabricante.
11. Use solamente el carrito, pie, trípode, soporte o mesa especificados por el fabricante o vendidos con el aparato. Cuando se usa un carrito, tome cuidado al moverlo junto con el aparato para evitar lesiones personales llegara a volcarse.
12. Desenchufe el aparato cuando haya tormentas eléctricas o si no va a utilizarse durante largos periodos de tiempo.
13. El aparato debe ser reparado siempre por personal autorizado. Lleve el aparato a reparar si se ha dañado en modo alguno: cuando el cable de alimentación o el enchufe están deteriorados, si le ha caído líquido o algún objeto se ha introducido en su interior, si ha quedado expuesto a la lluvia o a la humedad, si no funciona con normalidad o se ha caído al suelo.

14. No exponga el aparato a goteos o salpicaduras de líquidos.
15. No coloque ningún tipo de objeto que pueda presentar un peligro sobre el aparato (por ejemplo: recipientes con líquidos o velas encendidas).
16. Cuando se use el enchufe de la TOMA DE CORRIENTE o el acoplador del aparato como sistema de desconexión, el dispositivo de desconexión debe estar siempre fácilmente accesible.
17. Compruebe que haya siempre suficiente espacio libre alrededor del aparato para su ventilación.
18. Las pilas (pack de pilas o pilas instaladas) no deben estar expuestas al calor excesivo, a la luz del sol, al fuego o similares

## Cuidado del producto

1. Desenchufe siempre el aparato cuando no esté usándolo y antes de limpiarlo.
2. No reproduzca música a un nivel de volumen excesivo ya que puede dañarse el oído o el aparato.
3. No use este aparato en lugares mojados o húmedos.
4. Desenchufe siempre el aparato de la toma de corriente antes de limpiarlo. Limpie el aparato con un paño suave, húmedo y sin fibras. No use productos de limpieza abrasivos o ásperos.

## Cuidado del medioambiente



Este producto está diseñado y fabricado con materiales y componentes de alta calidad que pueden reciclarse o reutilizarse.



Este producto contiene pilas que cumplen con la Directiva europea 2006/66/CE y que no se pueden desechar junto con la basura doméstica. Infórmese sobre la normativa local relacionada con la recolección separada de pilas usadas ya que al eliminarse de forma correcta se evitan consecuencias negativas sobre el medioambiente y la salud humana.



Cuando el producto posee el símbolo de un contenedor con ruedas tachado significa que se encuentra conforme con la Directiva europea 2002/96/CE. Infórmese sobre el sistema local de recolección separado de productos eléctricos y electrónicos. Siga la normativa local y no deseche los productos usados junto con los residuos domésticos. Una eliminación correcta de este producto ayuda a evitar las consecuencias negativas para el medioambiente y la salud humana.

## Contenido del embalaje

Compruebe e identifique el contenido del embalaje:

- Tocabiscos TD114
- Un par de altavoces (solo para la versión TD114 SPS con altavoces)
- Manual del usuario
- Adaptador de CA para tocabiscos
- Cable USB para codificación de PC

## Alimentación eléctrica

### PRECAUCIÓN



- ¡Riesgo de dañar el producto! Compruebe que el voltaje de la toma de corriente se corresponde con el voltaje indicado en la etiqueta ubicada en la parte posterior del aparato.
- ¡Riesgo de descargas eléctricas! Al desenchufar el cable de alimentación de la toma de corriente tire siempre del enchufe. No tire nunca del cable.
- Antes de conectar el cable de alimentación a la toma de corriente, compruebe que ha completado todas las demás conexiones.



Coloque el aparato en la ubicación deseada y extienda el cable de alimentación. Inserte el cable en la toma de corriente y encienda el aparato si fuera aplicable.

### Fuente de alimentación

Esta unidad ha sido diseñada para funcionar en una alimentación eléctrica doméstica normal de CA 100V ~ 240V, 50/60 Hz. No intente usar el sistema con otras fuentes de alimentación. De lo contrario, podrían producirse daños en la unidad y anularse la garantía.



## PIEZAS / BOTONES

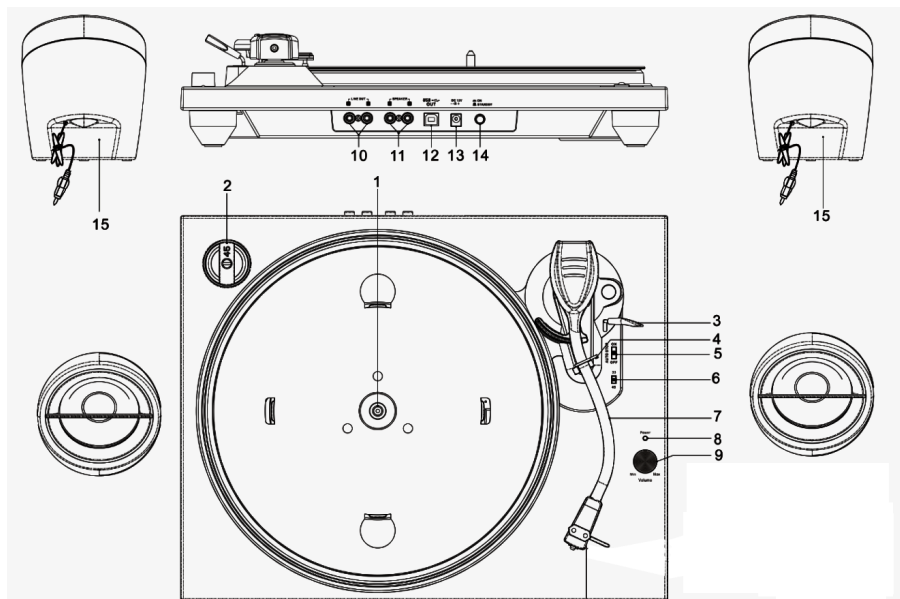

Antes de utilizar el tocadiscos, quite el protector de la aguja (tapa blanca de plástico) tirando de él desde la parte frontal del cartucho en la dirección de la flecha.



1. Plato del tocadiscos
2. Adaptador para discos de 45 rpm
3. Palanca de referencia
4. Soporte del brazo fonocaptor
5. Parada automática (encendido/apagado)
6. Selector de velocidad (33/45 rpm)
7. Brazo fonocaptor
8. Indicador LED
9. Botón del volumen
10. Salida de línea (R=derecha, L=izquierda)
11. Conexión para altavoz
12. Cable USB (para conectar al ordenador)
13. Cable de CA
14. Encendido/en espera
15. Altavoces (solo para la versión TD114 SPS con altavoces)

### Nota:

- TD114: solo tocadiscos sin altavoces.
- TD114 SPS (versión con altavoces): tocadiscos con un par de altavoces

## Conexión de los altavoces

Conecte un par de altavoces al aparato a través de la conexión de salida "SPEAKER" (Altavoz) L, R (izquierda/derecha) (11) en el panel trasero.

## Salida de línea (R, L) (solo para conectar a un amplificador)

El usuario puede conectar el aparato a un amplificador de audio externo (cable no incluido).

Conecte las conexiones de salida de las líneas "L" y "R" y la entrada auxiliar del amplificador de audio externo.

Encienda el tocadiscos y el amplificador externo. El amplificador externo producirá el sonido.

## FUNCIONAMIENTO DEL TOCADISCOS

Antes de usar el aparato, asegúrese de lo siguiente:

- Libere el clip de sujeción del brazo fonocaptor y quite el protector de la aguja.
- 1. Ponga el botón de encendido/en espera en la posición "ON" en el panel trasero (14). El indicador luminoso (8) señalará "On".
- 2. Ponga un disco sobre el plato, encajándolo en el eje central.  
Coloque el adaptador para discos de 45 rpm sobre el eje central si va a reproducir discos sencillos EP de 17 cm.
- 3. Ajuste el SELECTOR DE VELOCIDAD (5) a 33 o a 45 rpm según la velocidad del disco.
- 4. Libere el clip de sujeción del brazo fonocaptor y quite el protector de la aguja.
- 5. Levante del soporte el brazo fonocaptor usando la palanca de elevación.
- 6. Coloque el brazo fonocaptor en la sección del disco que desee.
- 7. Con suavidad, baje el brazo fonocaptor hasta el disco para iniciar la reproducción.
- 8. Ajuste el volumen (9).
- 9. Cuando finalice la reproducción del disco, el brazo fonocaptor se parará automáticamente. Levante el brazo fonocaptor del disco y vuelva a colocarlo sobre el soporte.
- 10. Para detener manualmente la reproducción, levante el brazo fonocaptor del disco y vuelva a colocarlo sobre el soporte.
- 11. Ponga el selector de PARADA AUTOMÁTICA (ON/OFF) en la posición "ON" para utilizar esta función.

En la posición "ON", se detendrá automáticamente la reproducción de los discos de 33 rpm cuando el brazo fonocaptor llegue al final del disco.

Para reproducir discos completos de 45 rpm, ponga la función de parada automática en la posición "OFF".

**Nota:** no intente detener o girar el plato manualmente.

Si desplaza o mueve bruscamente el tocadiscos sin que el brazo fonocaptor esté sujeto por su clip, podría llegar a dañar el brazo.

Vuelva a colocar en su sitio el protector de la aguja cuando no vaya a utilizar el aparato.

### Grabar y guardar música desde el tocadiscos

Puede grabar sus canciones favoritas de los discos de vinilo en formato MP3 y guardarlos en un ordenador.

### Instalación del software Audacity

Vaya a la página web <http://www.audacityteam.org/download/> para instalar el software Audacity en el ordenador.

- Haga clic en "Mi PC" en el escritorio.
- Haga doble clic en "Audacity Set Up" para instalar el software Audacity. Siga las instrucciones que aparecen en la pantalla.

### Conexión del cable USB (incluido) al ordenador

1. Conecte el cable USB incluido al puerto del PC (12) en el panel trasero y el ordenador.
2. Siga las instrucciones para instalar el controlador USB.

## Grabar utilizando Audacity

- Conecte el dispositivo a su ordenador con el cable USB (incluido)
- Abra el software. Aparecerá la siguiente pantalla:

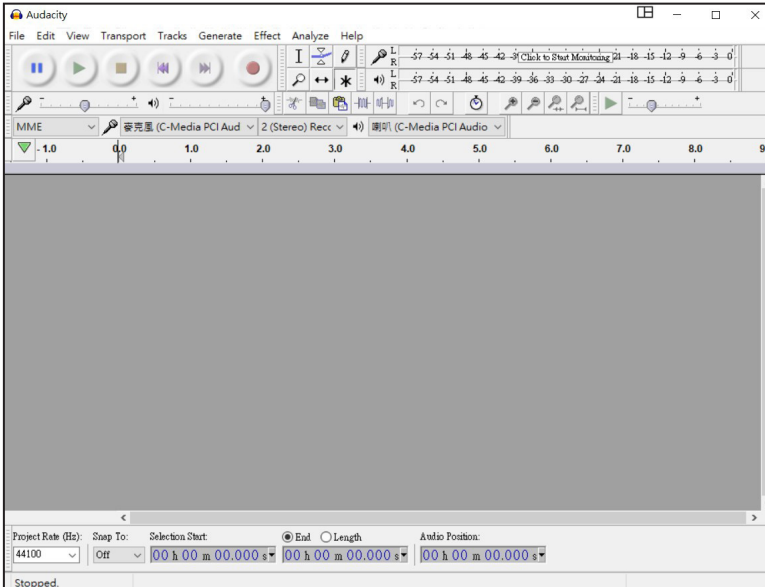

Vaya a la barra de herramientas de inicio en la parte superior de la pantalla.

1. Pausa
2. Reproducir
3. Detener grabación
4. Saltar al principio
5. Saltar al final
6. Grabar (color rojo)
7. Ajustar el volumen de salida
8. Ajustar el volumen de entrada



En la parte superior de la barra de menú: use "File" (Archivo), "Edit" (Editar), "View" (Vista), "Transport" (Transporte), "Tracks" (Pistas), "Generate" (Generar), "Effect" (Efecto), "Analyze" (Analizar), "Help" (Ayuda) para guardar, exportar y editar la música.



## Modo de empleo de Audacity

### 1. Abra Audacity

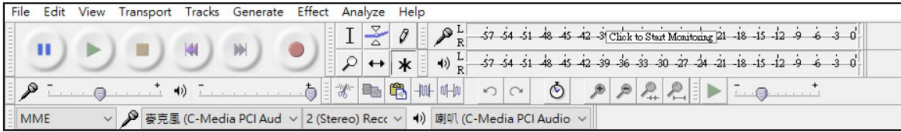

### 2. Encienda el tocadiscos y ponga un disco.

3. Inicie la reproducción del disco y accione el botón rojo de grabación (6). En la pantalla se muestra la barra de grabación de color azul.

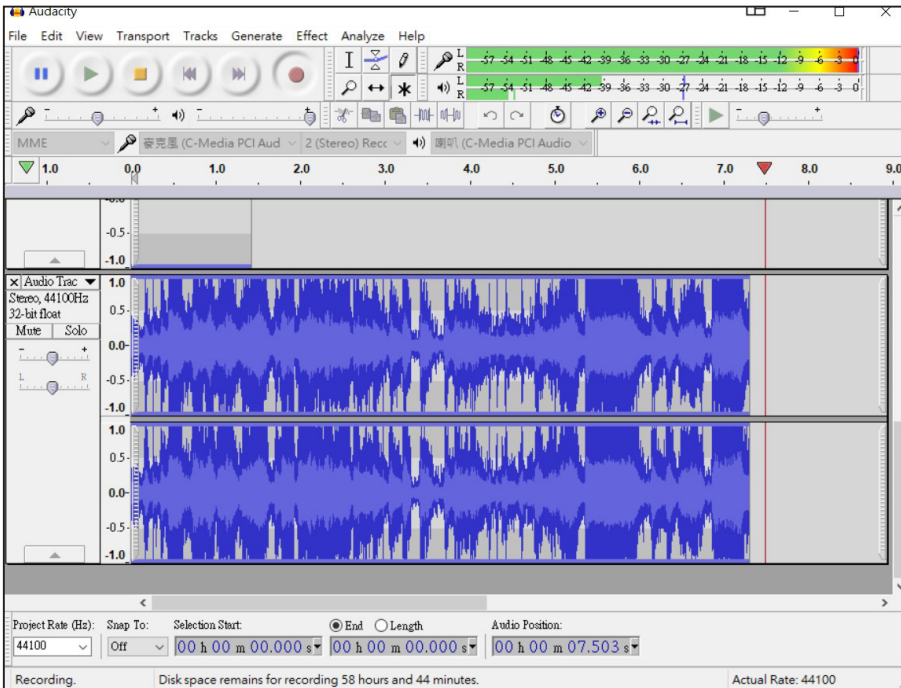

### 4. Accione el botón de parada (3) para detener la grabación.

Si la barra no se mueve, compruebe de nuevo para confirmar que el dispositivo esté conectado correctamente al ordenador y ajuste de nuevo el dispositivo de grabación predeterminado.

### 5. Pulse **Reproducir** en Audacity para escuchar la pista grabada por el usuario.

6. Para guardar el archivo, vaya a "File" (Archivo) y haga clic en "Export as MP3" (Exportar como MP3).

Por ejemplo, el usuario puede guardar el archivo en la carpeta de música. Haga clic en "Record" (Grabar). El programa de PC convierte la música reproducida en el tocadiscos a un archivo MP3. Después de la conversión, el archivo MP3 se puede guardar en el PC. El archivo de música MP3 se guarda en el menú del programa.

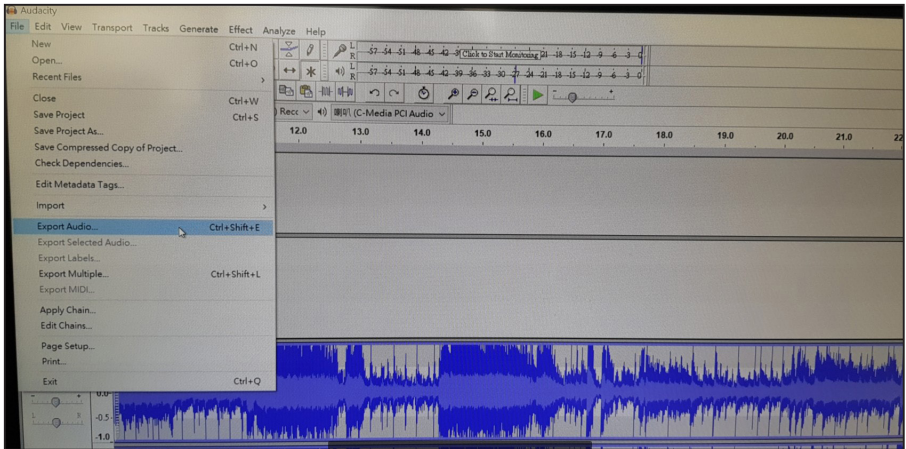

7. El usuario también puede cambiar los ajustes.

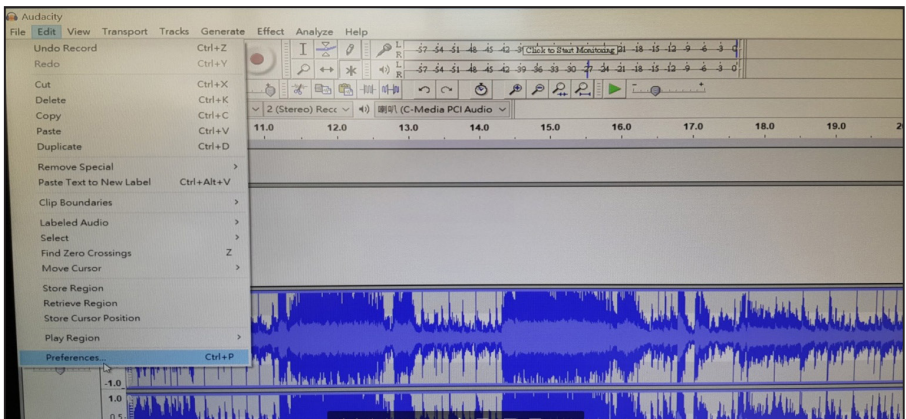

8. Se abre la opción del menú, permitiendo al usuario ajustar las preferencias.

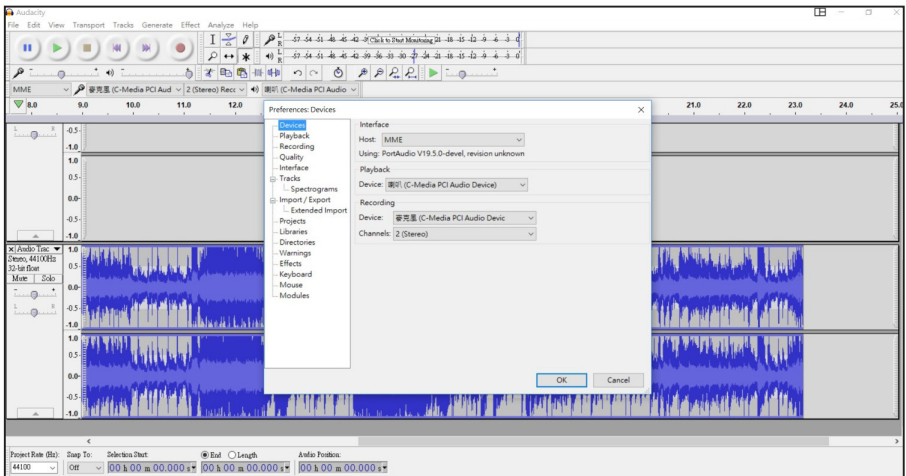

**Importante:** no desconecte el cable mientras transfiere la música del tocadiscos al ordenador. Esto podría provocar la pérdida de datos o la corrupción de los archivos.

**NOTA:**

- Audacity es un programa de fuente abierta. Bigben no tiene ninguna afiliación con los creadores de Audacity y no puede ofrecer ningún soporte técnico en relación con el software, ni asumir ninguna responsabilidad por los efectos que pueda provocar en los ordenadores de los usuarios. Para preguntas sobre el software, póngase en contacto con la página web de Audacity para solicitar asistencia.
- Cuando no se produzca salida de sonido en el aparato durante 30 minutos, el aparato cambiará automáticamente al modo de espera para ahorrar energía. Podrá encenderse utilizando de nuevo el selector de función.

**ESPECIFICACIONES**

Alimentación eléctrica: CA 100 - 240 V ~ 50/60 Hz

Consumo de potencia: 13 W

**Nota:**



No tire los aparatos eléctricos o electrónicos a la basura normal.

- Lívelos a un punto de recogida para este material, ya que algunas
- piezas de estos aparatos pueden ser dañinos para la salud o el medio ambiente.



- Distancias mínimas alrededor del aparato para que haya suficiente ventilación: como mínimo 1 cm.
- La ventilación no debe obstaculizarse cubriendo los orificios de ventilación con objetos como periódicos, manteles, cortinas, etc.
- No deben colocarse sobre el aparato llamas abiertas, como velas encendidas.
- Deberán tenerse en cuenta los aspectos medioambientales al eliminar las pilas.
- Uso del aparato en climas tropicales o moderados.

Fabricado por BIGBEN INTERACTIVE SA

396, Rue de la Voyette

CRT2 - FRETIN

CS 90414

59814 LESQUIN Cedex - Francia

[www.bigben.eu](http://www.bigben.eu)

Fabricado en China



**Fabricant : Bigben Interactive FRANCE**

396, Rue de la Voyette, C.R.T. 2 Fretin,  
CS 90414 - 59814 LESQUIN Cedex, France

**Bigben Interactive DEUTSCHLAND GmbH**

Walter Gropius Str. 28, 50126 Bergheim, Deutschland  
**Bigben Interactive BELGIUM, s.a./n.v.**

Waterloo Office Park, Bât. H, Drève Richelle 161 bte 15  
1410 Waterloo, Belgium

**Bigben Interactive NEDERLAND b.v.**

Franciscusweg 249-3B, 1216 SG Hilversum, Nederland  
**Bigben Interactive SPAIN S.L.**

C/ Musgo 5, 2ª planta, 28023 Madrid, Spain

**Bigben Interactive ITALIA s.r.l**

Corso Sempione 221, 20025 Legnano - MI, Italia

**FABRIQUÉ EN CHINE / MADE IN CHINA**

**HOTLINE**

**FRANCE, du lundi au vendredi (sauf jours fériés) :**  
9h00-19h00 ou [sav.audio@bigben.fr](mailto:sav.audio@bigben.fr)

 **N°Cristal 09 69 39 79 59**

APPEL NON SURTAXE

**DEUTSCHLAND, Montag bis Sonntag von 8:00 bis 24:00 Uhr**

**09001-84 30 44\*** (0,49€/Min. aus dem deutschen Festnetz, Anrufe aus allen  
Mobilfunknetzen nicht möglich) oder [support@bigben-interactive.de](mailto:support@bigben-interactive.de)

\*Minderjährige müssen vorher einen Erziehungsberechtigten um Erlaubnis fragen.

**BELGIQUE / NEDERLAND, customerservice@bigben-interactive.be**  
[klantenservice@bigben-interactive.nl](mailto:klantenservice@bigben-interactive.nl)

**ESPAÑA, sat@bigbeninteractive.es**

**ITALIA, support@bigbeninteractive.it**

[www.bigben.eu](http://www.bigben.eu)

TD114 (senza altoparlante) /  
TD114 SPS (con altoparlante)

**GIRADISCHI CON CODIFICA PC E LINE OUT**



## **ISTRUZIONI D'USO**

PRIMA DI UTILIZZARE L'APPARECCHIO, LEGGERE PER INTERO IL PRESENTE MANUALE E CONSERVARLO PER CONSULTAZIONI FUTURE.



## Indice

---

Per iniziare	1	Collegamento degli altoparlanti	5
Avvertenze di sicurezza ed altre informazioni		Line Out (R, L) (solo per amplificatore)	
Manutenzione del prodotto	2	Funzionamento del giradischi	
Protezione dell'ambiente		Nota	9
Contenuto della confezione	3		
Alimentazione elettrica			
Componenti e pulsanti	4		

## Per iniziare

- Estrarre l'apparecchiatura dalla confezione.
- Rimuovere tutti i materiali di imballaggio dal prodotto.
- Rimettere i materiali di imballaggio nella confezione o smaltirli in modo adeguato.

## Avvertenze di sicurezza ed altre informazioni

Leggere con attenzione tutte le istruzioni prima di utilizzare questo prodotto. La garanzia decade in caso di danni causati dalla mancata osservanza delle istruzioni.

### Sicurezza

#### Avvertenza



- Non rimuovere l'alloggiamento dell'apparecchiatura.
- Non lubrificare nessun componente dell'apparecchiatura.
- Non posizionare l'apparecchiatura sopra altri dispositivi elettrici.
- Tenere l'apparecchiatura lontana dalla luce solare diretta, da fiamme libere e da sorgenti di calore.
- Non guardare direttamente il raggio laser all'interno di questo apparecchio.
- Assicurarsi di poter sempre raggiungere facilmente il cavo di alimentazione, la spina o l'adattatore per scollegare l'apparecchio dall'alimentazione elettrica.

1. Leggere queste istruzioni.
2. Conservare queste istruzioni.
3. Rispettare tutte le avvertenze.
4. Seguire tutte le istruzioni.
5. Non utilizzare l'apparecchiatura vicino all'acqua.
6. Pulire solo con un panno asciutto.
7. Non ostruire le aperture di ventilazione. Installare in conformità con le istruzioni del produttore.
8. Non installare vicino a fonti di calore come radiatori, termosifoni, stufe o altri apparecchi (inclusi gli amplificatori) che producono calore.
9. Proteggere il cavo di alimentazione dall'essere calpestato o schiacciato, particolarmente in corrispondenza di spine, prese di corrente e del punto in cui esce dall'apparecchiatura.
10. Utilizzare solo accessori specificati dal produttore.
11. Utilizzare solo con il carrello, il supporto, il treppiede, la staffa od il tavolo specificati dal produttore o venduti con l'apparecchio. Se si usa un carrello, prestare attenzione quando si sposta l'insieme carrello/apparecchio per evitare il pericolo che si ribaltino.
12. Scollegare il dispositivo durante i temporali o se non viene utilizzato per lunghi periodi di tempo.
13. Per qualsiasi intervento di assistenza, rivolgersi a tecnici qualificati. L'assistenza è necessaria quando l'apparecchio ha subito in qualche modo dei danni, per esempio se il cavo di alimentazione o la spina sono danneggiati, se è stato versato del liquido o sono caduti degli oggetti dell'apparato, se l'apparecchio è stato esposto a pioggia o umidità, se non funziona normalmente o è caduto.
14. L'apparecchio non deve essere esposto a spruzzi o gocce d'acqua.



15. Non collocare sull'apparecchio eventuali fonti di pericolo (per esempio contenitori con liquidi, candele accese).
16. Quando per scollegare la tensione di rete si usa la spina o un accoppiatore, il dispositivo di disconnessione deve essere sempre comodo da raggiungere.
17. Assicurarsi che vi sia sufficiente spazio libero attorno al prodotto per la ventilazione.
18. Le batterie (batterie singole o pacco batterie) non devono essere esposte a calore eccessivo come luce solare diretta, fuoco o simili.

## Manutenzione del prodotto

1. Scollegare sempre l'apparecchio quando non in uso e prima della pulizia.
2. Non riprodurre musica a volume troppo elevato per evitare il rischio di danni all'udito e/o all'apparecchio stesso.
3. Non utilizzare l'apparecchio in condizioni di eccessiva umidità.
4. Scollegare sempre l'apparecchio dalla rete di alimentazione prima della pulizia. Pulire l'apparecchio con un panno morbido, umido e privo di lanugine. Non utilizzare detergenti abrasivi o caustici.

## Protezione dell'ambiente



Il prodotto è stato progettato e fabbricato con materiali e componenti di alta qualità che possono essere riciclati e riutilizzati.



Il prodotto contiene batterie che in base alla direttiva europea 2006/66/CE non possono essere smaltite assieme ai normali rifiuti domestici. Informarsi sulle normative locali relative alla raccolta differenziata delle batterie in quanto il loro corretto smaltimento permette di evitare conseguenze negative per l'ambiente e la salute.



Il simbolo del bidone della spazzatura barrato da una croce indica che il prodotto è soggetto alla direttiva europea 2002/96/CE. Si prega di informarsi sul sistema di raccolta differenziata per i rifiuti RAEE (prodotti elettrici ed elettronici). Attenersi alle normative locali e non smaltire i vecchi prodotti con i normali rifiuti domestici. Lo smaltimento corretto del prodotto aiuta a prevenire potenziali conseguenze negative per l'ambiente e la salute.



## Contenuto della confezione

Controllare e identificare il contenuto della confezione:

- Giradischi TD114
- Una coppia di altoparlante (solo per la versione TD114 SPS)
- Manuale di istruzioni
- Adattatore CA per giradischi
- Cavo USB per codifica PC

## Alimentazione elettrica

### ATTENZIONE

- Rischio di danneggiare il prodotto! Assicurarsi che la tensione di alimentazione corrisponda a quella indicata sull'etichetta sul retro.
- Rischio di scossa elettrica! Quando si stacca il cavo di alimentazione CA, afferrare la spina per estrarla dalla presa di corrente. Non tirare mai il cavo di alimentazione.
- Prima di collegare il cavo di alimentazione CA, accertarsi di aver eseguito tutti gli altri collegamenti.



Collocare l'unità nella posizione desiderata e srotolare il cavo di alimentazione. Inserire il cavo nella presa di alimentazione e accendere l'interruttore, se applicabile.

### Alimentazione

L'unità è alimentata a corrente domestica standard CA 100 V ~ 240 V 50/60 Hz. Non tentare di alimentare l'apparecchio tramite altri tipi di alimentazione per evitare danni all'unità e l'annullamento della garanzia.

## COMPONENTI E PULSANTI

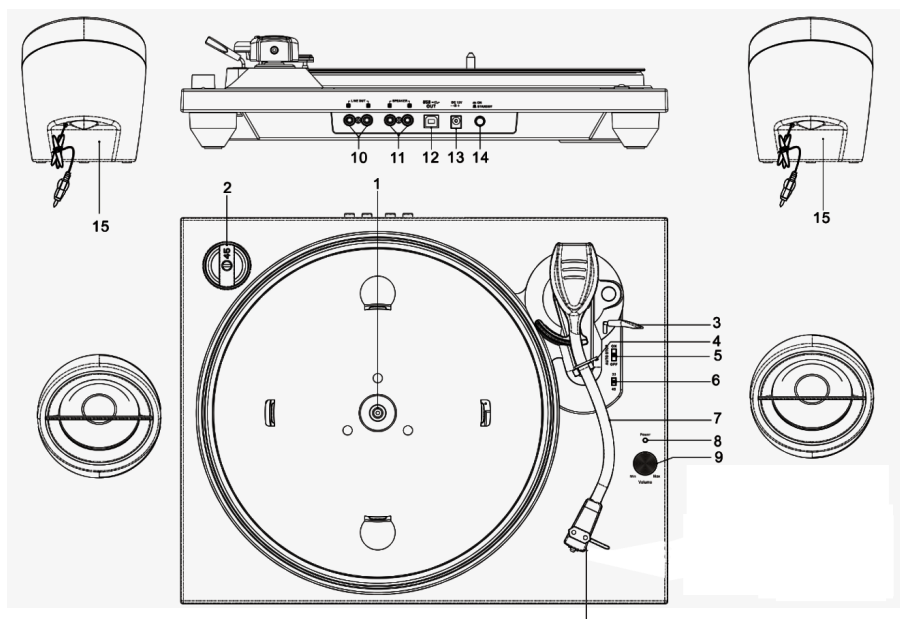

Prima di usare il giradischi, rimuovere il cappuccio di protezione della puntina (copertura in plastica bianca) dalla testina tirandolo verso la direzione indicata dalla freccia.



1. Piatto del giradischi
2. Adattatore 45 giri
3. Leva di cueing
4. Supporto del braccio di lettura
5. Auto Stop (arresto automatico)(On/Off)
6. Selettore di velocità (33/45)
7. Braccio di lettura
8. Spia di stato
9. Controllo del volume
10. Line out (R e L)
11. Presa per altoparlanti
12. Presa USB (per collegare un computer)
13. Presa di alimentazione
14. Pulsante di accensione/standby
15. Altoparlante (solo per la versione TD114 SPS)

### Nota

- TD114: solo giradischi (senza altoparlante)
- TD114 SPS (con altoparlante): giradischi con una coppia di altoparlanti

## Collegamento degli altoparlanti

Collegare una coppia di altoparlanti all'unità tramite le apposite prese di uscita L e R (11) situate sul pannello posteriore del giradischi.

## Line Out (R, L) (solo per amplificatore)

È possibile collegare l'unità a un amplificatore audio esterno (cavo non fornito).

Collegare i jack line out "R" e "L" ai jack Aux in dell'amplificatore audio esterno.

Accedere il giradischi e l'amplificatore esterno. Il suono verrà riprodotto tramite l'amplificatore esterno.

## FUNZIONAMENTO DEL GIRADISCHI

Prima dell'uso, assicurarsi di:

- rilasciare il braccio di lettura e rimuovere il cappuccio di protezione della puntina.
1. Premere il pulsante di accensione/standby (14) situato sul pannello posteriore; la spia (8) si accenderà.
  2. Posizionare un disco sul piatto, sull'alberino centrale.  
Posizionare l'adattatore 45 giri sull'alberino centrale durante la riproduzione di dischi da 17 cm.
  3. Impostare il SELETTORE DI VELOCITÀ (5) su 33 o 45 giri in base alla velocità del disco.
  4. rilasciare il braccio di lettura e rimuovere il cappuccio di protezione della puntina.
  5. Sollevare il braccio di lettura dal suo supporto usando l'apposita leva.
  6. Posizionare il braccio di lettura sul punto desiderato del disco.
  7. Per avviare la riproduzione, abbassare delicatamente il braccio di lettura sul disco.
  8. Regolare il volume (9).
  9. Al termine della riproduzione del disco, il braccio si arresterà automaticamente. Sollevare il braccio dal disco e riposizionarlo sull'apposito supporto.
  10. Per interrompere manualmente la riproduzione, sollevare il braccio di lettura dal disco e riposizionarlo sull'apposito supporto.
  11. Impostare il selettore Auto Stop in posizione ON per attivare la funzione di arresto automatico.

In posizione ON, la riproduzione dei dischi a 33 giri si interromperà automaticamente al raggiungimento della fine del disco.

Per riprodurre i dischi a 45 giri, posizionare l'Auto Stop su OFF.

**Nota:** non arrestare o girare il piatto manualmente.

Spostare o scuotere il giradischi senza fissare il supporto del braccio di lettura può danneggiare il braccio.

Riposizionare il cappuccio di protezione sulla puntina quando l'unità non è in uso.

### Registrazione e memorizzazione digitale di un disco

È possibile registrare i brani su vinile in formato MP3 e memorizzarli sul computer.

### Installazione del software Audacity.

Visitare il sito web <http://www.audacityteam.org/download/> per installare il software Audacity sul proprio computer.

- Fare clic sull'icona "Computer" sul desktop.
- Fare doppio clic su "Audacity Set Up" per installare il software Audacity. Seguire le istruzioni a schermo.

### Collegamento del cavo USB (incluso) al computer

1. Collegare il cavo USB fornito alla presa PC (12) sul retro del giradischi e al computer.
2. Seguire le istruzioni a schermo per installare il driver USB.

### Registrazione con Audacity

- Collegare il giradischi al computer usando il cavo USB (incluso).
- Aprire il software. Apparirà la seguente finestra.

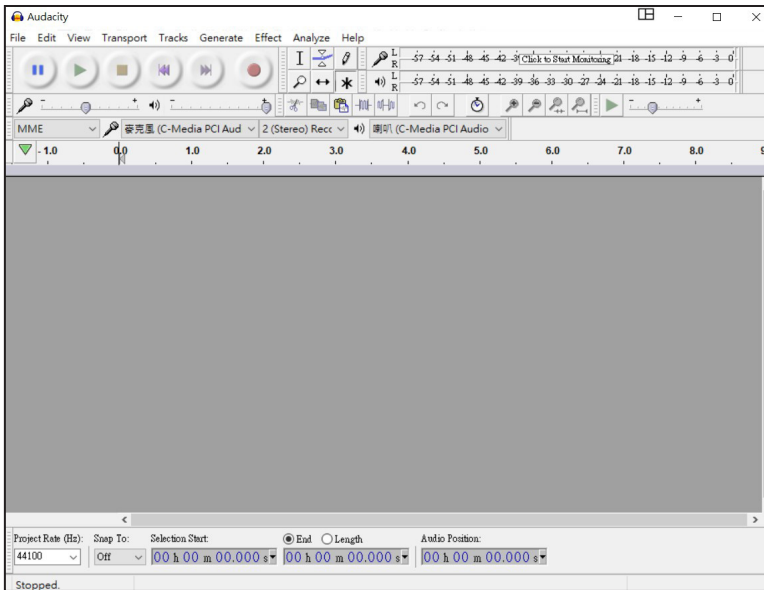

Spostare il mouse sulla barra degli strumenti in alto.

1. Pausa
2. Riproduci
3. Ferma registrazione
4. Vai all'inizio
5. Vai alla fine
6. Registra (colore rosso)
7. Regola il livello del volume in uscita
8. Regola il livello del volume in entrata



Sopra la barra degli strumenti sono presenti i menu File, Modifica, Visualizza, Attività, Tracce, Genera, Effetti, Analizza e Aiuto, che servono per salvare, esportare e modificare l'audio.

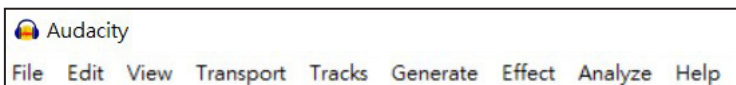

## Funzionamento di Audacity

### 1. Aprire Audacity.

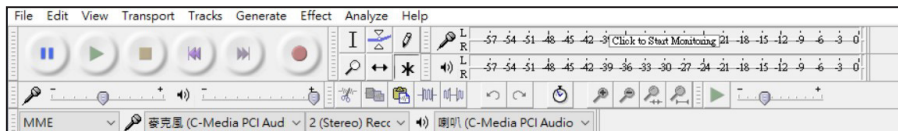

### 2. Accendere il giradischi e posizionarvi un disco.

### 3. Avviare la riproduzione del disco e premere il pulsante Registra (6). Sullo schermo apparirà la barra di registrazione in blu.

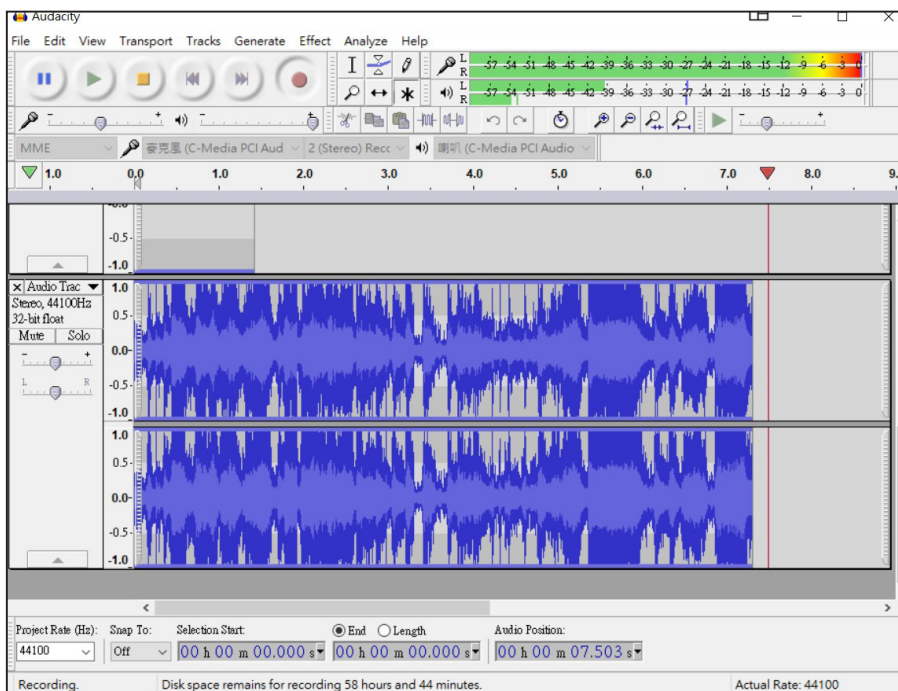

### 4. Premere (3) per arrestare la registrazione.

Se la barra non si sposta, controllare che il giradischi sia collegato correttamente al computer e ripetere l'operazione.

### 5. Premere il pulsante **Riproduci** in Audacity per ascoltare la traccia registrata.

### 6. Per salvare il file, aprire il menu "File" e fare clic su "Esporta audio".

È possibile salvare il file nella cartella Musica, ad esempio. Fare clic su "Salva". La musica riprodotta tramite il giradischi verrà convertita in file MP3 dal programma. Dopo la conversione sarà possibile salvare il file sul computer. Il file MP3 rimarrà memorizzato nel menu del programma.

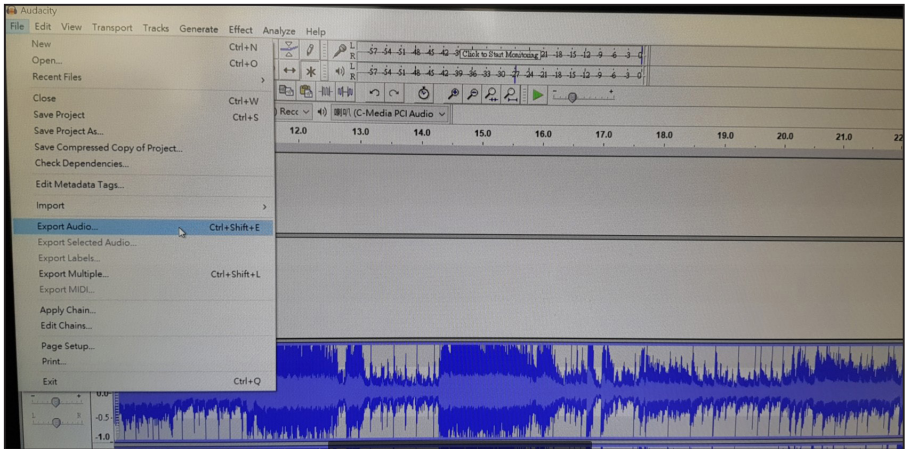

7. L'utente può anche modificare alcune impostazioni.

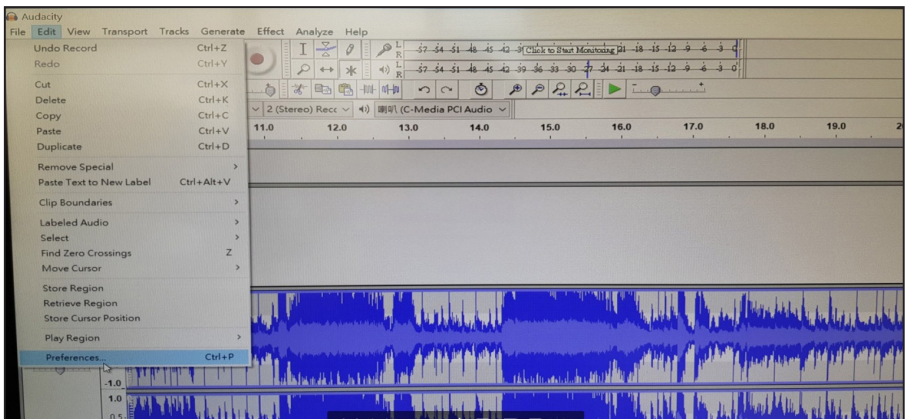

8. Fare clic su "Modifica", quindi su "Preferenze".

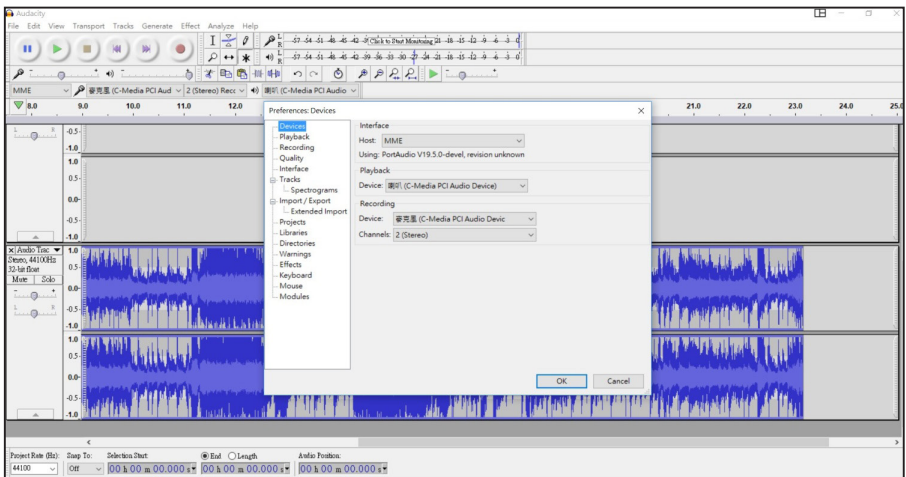

**Importante!** Non scollegare il cavo durante il trasferimento della musica dal giradischi al computer per evitare la perdita di dati o file corrotti.

**NOTA:**

- Audacity è un programma gratuito open-source. Bigben non è affiliata con i creatori di Audacity e non è in grado di offrire supporto per l'uso del software, e declina ogni responsabilità per qualsiasi effetto che può avere sul computer dell'utente. Per dubbi relativi al software, visitare il sito web di Audacity per ricevere assistenza.
- per risparmiare energia quando l'unità non è in riproduzione, l'apparecchio entrerà automaticamente in standby dopo 30 minuti. Per riaccenderlo, usare nuovamente il selettore di funzione.

**SPECIFICHE TECNICHE**

Alimentazione elettrica: CA 100 - 240V ~ 50/60 Hz

Consumo elettrico: 13 W

**Nota:**



Non gettare gli apparecchi elettrici ed elettronici tra i rifiuti indifferenziati.

- Depositare gli apparecchi presso un apposito punto di raccolta.
- Alcuni componenti contenuti in questi apparecchi possono essere pericolosi per la salute e per l'ambiente.



- Lasciare intorno all'apparecchio uno spazio libero di almeno 1 cm per garantire una corretta ventilazione.
- Non ostruire le aperture di ventilazione con oggetti come giornali, tovaglie, tende, ecc.
- Non posizionare sull'apparecchio fonti di fiamme libere, ad esempio candele accese.
- Assicurarsi di smaltire le batterie nel rispetto dell'ambiente.
- Usare l'apparecchio in climi tropicali e/o temperati.

Prodotto da BIGBEN INTERACTIVE SA

396, Rue de la Voyette

CRT2 - FRETIN

CS 90414

59814 LESQUIN Cedex - Francia

[www.bigben.eu](http://www.bigben.eu)

Prodotto in Cina



**Fabricant : Bigben Interactive FRANCE**

396, Rue de la Voyette, C.R.T. 2 Fretin,  
CS 90414 - 59814 LESQUIN Cedex, France

**Bigben Interactive DEUTSCHLAND GmbH**

Walter Gropius Str. 28, 50126 Bergheim, Deutschland  
**Bigben Interactive BELGIUM, s.a./n.v.**

Waterloo Office Park, Bât. H, Drève Richelle 161 bte 15  
1410 Waterloo, Belgium

**Bigben Interactive NEDERLAND b.v.**

Franciscusweg 249-3B, 1216 SG Hilversum, Nederland  
**Bigben Interactive SPAIN S.L.**

C/ Musgo 5, 2ª planta, 28023 Madrid, Spain

**Bigben Interactive ITALIA s.r.l**

Corso Sempione 221, 20025 Legnano - MI, Italia  
**FABRIQUE EN CHINE / MADE IN CHINA**

**HOTLINE**

**FRANCE, du lundi au vendredi (sauf jours fériés) :**  
9h00-19h00 ou [sav.audio@bigben.fr](mailto:sav.audio@bigben.fr)

**N°Cristal 09 69 39 79 59**

APPEL NON SURTAXE

**DEUTSCHLAND, Montag bis Sonntag von 8:00 bis 24:00 Uhr**  
09001-84 30 44\* (0,49€/Min. aus dem deutschen Festnetz, Anrufe aus allen  
Mobilfunknetzen nicht möglich) oder [support@bigben-interactive.de](mailto:support@bigben-interactive.de)

\*Minderjährige müssen vorher einen Erziehungsberechtigten um Erlaubnis fragen.

**BELGIQUE / NEDERLAND, customerservice@bigben-interactive.be**  
[klantenservice@bigben-interactive.nl](mailto:klantenservice@bigben-interactive.nl)

**ESPAÑA, sat@bigbeninteractive.es**

**ITALIA, support@bigbeninteractive.it**

[www.bigben.eu](http://www.bigben.eu)



TD114 (sem altifalante) /  
TD114 SPS (com altifalante)

**GIRA-DISCOS COM CODIFICAÇÃO PARA  
PC E LINE OUT**



**INSTRUÇÕES DE FUNCIONAMENTO**

LEIA TODO O MANUAL DE UTILIZADOR ANTES DE  
TRABALHAR COM ESTA UNIDADE E GUARDE O FOLHETO  
PARA REFERÊNCIA FUTURA.

## Índice

---

Começar	1	Ligação do altifalante	5
Instruções de segurança		Linha de saída (D, E) (apenas para ligar ao amplificador)	
Cuidados com o produto	2	Utilizar o gira-discos	
Cuidados com o ambiente		Nota	9
O que se encontra na caixa	3		
Alimentação			
Peças / botões	4		

## Começar

- Retire o aparelho da caixa.
- Retire quaisquer materiais de empacotamento do produto.
- Coloque o material de empacotamento dentro da caixa e guarde-o ou elimine-o com segurança.

## Instruções de segurança

Leia e compreenda todas as instruções antes de usar este produto. Se ocorrerem danos causados pelo não seguimento das instruções, a garantia perde a sua validade.

### Segurança

#### Aviso



- Nunca retire a estrutura deste aparelho.
- Nunca lubrifique nenhuma peça deste aparelho.
- Nunca coloque este aparelho dentro de outro equipamento elétrico.
- Mantenha este aparelho afastado da luz direta do sol, chamas sem proteção ou calor.
- Nunca olhe para o raio laser dentro deste aparelho.
- Certifique-se de que acede facilmente ao fio da alimentação, ficha ou adaptador para desligar este aparelho da alimentação.

1. Leia estas instruções.
2. Guarde estas instruções.
3. Tenha atenção a todos os avisos.
4. Siga todas as instruções.
5. Não use este aparelho perto de água.
6. Limpe apenas com um pano seco.
7. Não bloqueie quaisquer aberturas de ventilação. Instale de acordo com as instruções do fabricante.
8. Não instale próximo de fontes de calor, tais como radiadores, registadores de calor, fornos ou outros aparelhos (incluindo amplificadores) que produzam calor.
9. Proteja o fio da alimentação para que não seja calcado ou esmagado, especialmente nas fichas, recetáculos e no ponto de onde saem do aparelho.
10. Use apenas acessórios especificados pelo fabricante.
11. Use apenas com o carrinho, suporte, tripé ou mesa especificados pelo fabricante ou vendidos com o aparelho. Quando usar um carrinho, tenha cuidado quando mover o carrinho/aparelho, para evitar lesões devido a quedas.
12. Desligue a ficha da tomada durante trovoadas ou quando não usar o aparelho durante um longo período de tempo.
13. Todas as reparações devem ser feitas por pessoal qualificado. São necessárias reparações quando o aparelho tiver sido danificado de alguma forma, tal como o fio da alimentação ou a ficha estiverem estragados, se derramarem líquidos ou caírem objetos no aparelho, o aparelho ter sido exposto à chuva ou humidade, não funcionar normalmente ou tiver caído.
14. O aparelho não deve ser exposto a pingos ou salpicos.

15. Não coloque quaisquer fontes perigosas em cima do aparelho (por ex., objetos cheios de líquido, velas acesas).
16. Quando usar a ficha da alimentação ou um acoplador para desligar o aparelho, este deverá permanecer pronto a ser utilizado.
17. Certifique-se de que tem espaço livre suficiente em redor do produto para a ventilação.
18. As pilhas (conjunto de pilhas ou pilhas instaladas) não devem ser expostas a calor em excesso, como luz solar direta, fogo ou algo semelhante.

## Cuidados com o produto

1. Retire sempre a ficha da tomada quando não usar o aparelho e antes de proceder à limpeza.
2. Não reproduza música com um nível de volume excessivo, pois podem ocorrer lesões auditivas ou danos no aparelho.
3. Não use esta unidade em condições de humidade.
4. Retire sempre a ficha da tomada antes de proceder à limpeza. Limpe o aparelho com um pano suave ligeiramente embebido em água e sem linho. Não use produtos abrasivos nem detergentes fortes.

## Cuidados com o ambiente



O seu produto foi criado e fabricado com materiais e componentes de alta qualidade, que podem ser reciclados e reutilizados.



O seu produto contém pilhas abrangidas pela Diretiva Europeia 2006/66/CE que não podem ser eliminadas juntamente com o lixo doméstico comum. Informe-se acerca das normas locais relativas à recolha em separado de pilhas, pois uma eliminação correta ajuda a prevenir consequências negativas para o ambiente e para a saúde humana.



Quando este símbolo de um caixote do lixo com uma cruz vier no produto, significa que o produto é abrangido pela Diretiva Europeia 2002/96/CE. Por favor, informe-se acerca do sistema de recolha em separado para produtos elétricos e eletrónicos. Aja de acordo com as regras locais e não elimine o seu produto antigo juntamente com o lixo doméstico comum. A eliminação correta do seu velho produto ajuda a prevenir potenciais consequências negativas para o ambiente e para a saúde humana.

## O que se encontra na caixa

Verifique e identifique o conteúdo da caixa:

- Gira-discos TD114
- Dois altifalantes (apenas para a versão do altifalante TD114 SPS)
- Manual do utilizador
- Adaptador AC para o gira-discos
- Cabo USB para codificação para PC

## Alimentação

### CUIDADO



- Risco de danos no produto! Certifique-se de que a voltagem da alimentação corresponde à voltagem impressa na etiqueta traseira.
- Risco de choque elétrico! Quando desliga a alimentação CA, retire sempre a ficha da tomada. Nunca puxe o fio.
- Antes de ligar o fio da alimentação CA, certifique-se de que completou todas as outras ligações.



Coloque a unidade na posição desejada e desenrole o fio da alimentação. Insira a ficha na tomada e ligue, se aplicável.

### Alimentação

Esta unidade foi criada para funcionar com uma alimentação doméstica normal AC de 100V ~ 240V, 50/60 Hz. Não tente utilizar o sistema em qualquer outra fonte de alimentação. Isso pode dar origem a danos na unidade e anular a garantia.

## PEÇAS / BOTÕES

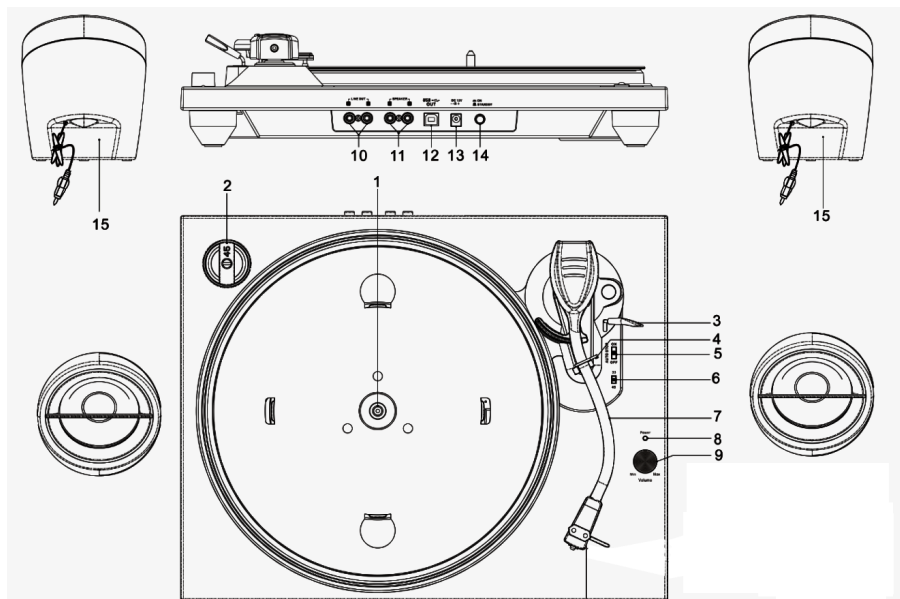

Antes da utilização do gira-discos, liberte a proteção da agulha (cobertura de plástico branca) puxando-a da frente do cartucho na direção da seta.



1. Prato do gira-discos
2. Adaptador de 45 rpm
3. Alavanca
4. Suporte do braço da agulha
5. Interruptor de ligar/desligar a paragem automática
6. Seleccionador da velocidade (33/45)
7. Braço da agulha
8. Indicador LED
9. Botão do volume
10. Saída (D, E)
11. Ficha de ligação do altifalante
12. Cabo USB (para ligar ao computador)
13. Fio da alimentação
14. Ligado/Inativo
15. Altifalante (apenas para a versão do altifalante TD114 SPS)

### Nota:

- TD114: Apenas gira-discos sem altifalante.
- TD114 SPS (versão do altifalante): Gira-discos com dois altifalantes

## Ligação do altifalante

Ligue dois altifalantes à unidade através das saídas esquerda e direita para altifalantes (SPEAKER - 11) no painel traseiro.

## Linha de saída (D, E) (apenas para ligar ao amplificador)

O utilizador pode ligar a unidade a um amplificador de áudio externo (cabo não fornecido).

Ligue as fichas de saída "E" e "D" às entradas auxiliares do amplificador de áudio externo.

Ligue o gira-discos e o amplificador externo. Será produzido som pelo amplificador externo.

## UTILIZAR O GIRA-DISCOS

Antes da utilização, certifique-se de que:

- Liberte a braçadeira do braço da agulha e retire a proteção da agulha.
1. Prima o botão de ligar/inativo para a posição ON no painel traseiro (14) e o indicador luminoso (8) apresenta "On".
  2. Coloque um disco no gira-discos, sobre o eixo central.  
Coloque o adaptador de 45 RPM sobre o eixo central quando reproduzir discos EP de 17 cm.
  3. Defina o seletor da velocidade (5) para 33 ou 45 RPM, de acordo com a velocidade do disco.
  4. Liberte a braçadeira do braço da agulha e retire a proteção da agulha.
  5. Levante o braço da agulha do descanso, usando a alavanca de elevação.
  6. Coloque o braço da agulha na posição desejada do disco.
  7. Baixe suavemente o braço da agulha no disco, para começar a reprodução.
  8. Ajustar o volume (9)
  9. Quando o disco terminar, o braço da agulha pára automaticamente. Levante o braço da agulha do disco e volte a colocá-lo no descanso.
  10. Para parar manualmente, levante o braço da agulha do disco e coloque-o no descanso.
  11. Coloque o seletor AUTO-STOP (paragem automática) na posição ON (ligar) para usar a função de paragem automática.

Na posição ON, os discos de 33 RPM param automaticamente quando a agulha chegar ao final do disco.

Para reproduzir discos de 45 RPM, desligue a função de paragem automática.

**Nota:** Não pare nem gire o prato manualmente.

Mover ou agitar o gira-discos sem fixar a braçadeira do braço da agulha pode dar origem a danos no braço da agulha.

Volte a colocar a tampa protetora na agulha quando não a utilizar.

### Gravar e guardar a partir do gira-discos

Pode gravar as suas músicas favoritas do vinil em formato MP3 e armazená-las num computador.

### Instalar o software Audacity

Aceda ao website <http://www.audacityteam.org/download/> para instalar o software Audacity no seu computador.

- Clique no "Meu Computador" no ambiente de trabalho.
- Clique duas vezes em "Instalar Audacity" para instalar o software Audacity. Siga as instruções que aparecem no ecrã.

## Ligar o cabo USB (incluído) ao computador

1. Ligue o cabo USB fornecido à entrada do PC (12) no painel traseiro e ao seu computador.
2. Siga as instruções que aparecem no ecrã para instalar o controlador USB.

## Gravar utilizando o Audacity

- Ligue o aparelho ao seu computador através do cabo USB (fornecido).
- Inicie o software. Será apresentado o seguinte ecrã:

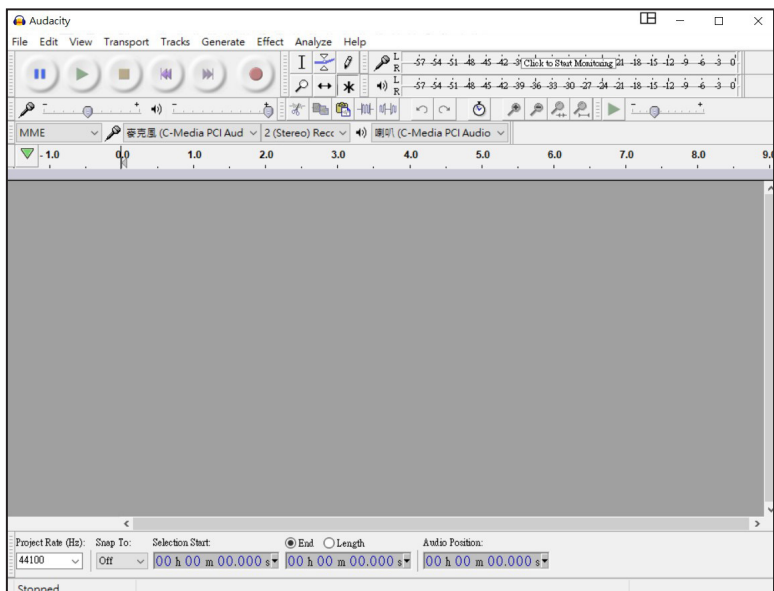

Vá à barra de ferramentas no topo do ecrã.

1. Pausa
2. Reproduzir
3. Parar a gravação
4. Passar para o início
5. Passar para o fim
6. Gravar (cor vermelha)
7. Ajustar o volume de saída
8. Ajustar o volume de entrada

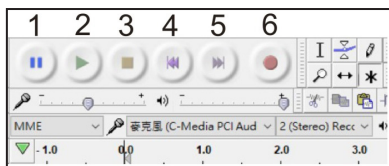

No topo do menu da barra de ferramentas: Utilize Ficheiro, Editar, Visualizar, Transportar, Faixas, Criar, Efeito, Analisar, Ajuda e gravar, exportar e editar a música

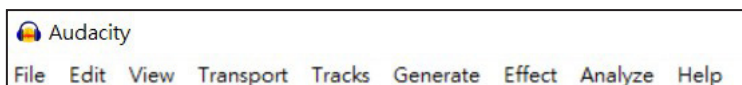

## Como utilizar o Audacity

### 1. Inicie o Audacity

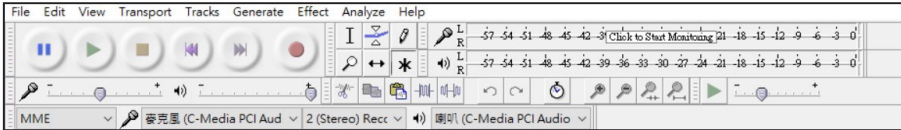

### 2. Ligue o gira-discos e insira um disco.

### 3. Inicie a reprodução de um disco e prima (6) o botão vermelho de gravação. O ecrã apresenta a barra de gravação a azul.

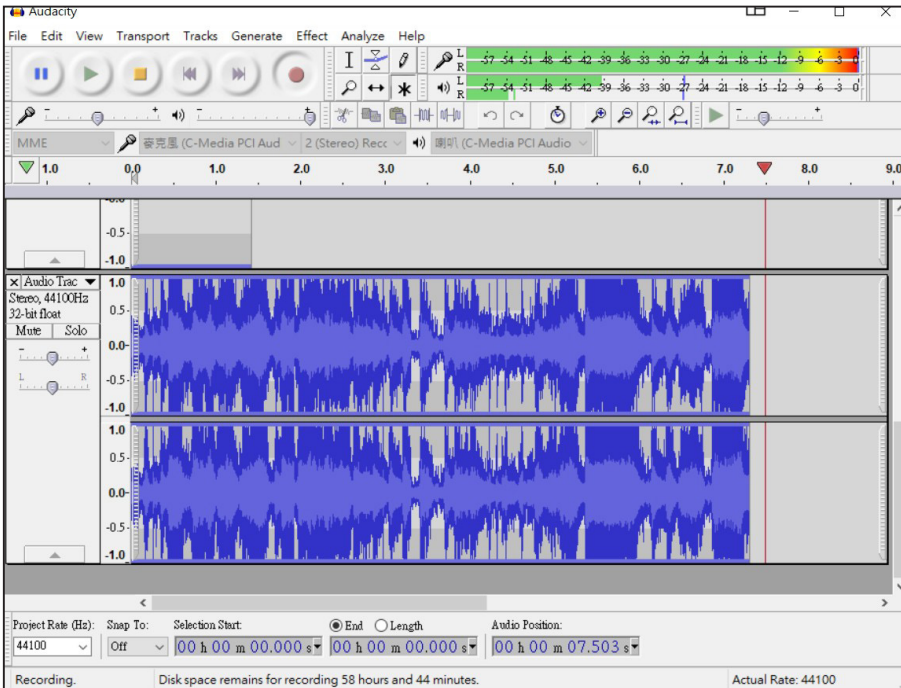

### 4. Prima (3) Parar para parar a gravação.

Se a barra não se mover, verifique novamente para confirmar que o aparelho está devidamente ligado ao computador, e defina o aparelho de gravação predefinido novamente.

### 5. Prima **Play** no Audacity para ouvir a faixa gravada pelo utilizador.

### 6. Para guardar o ficheiro, vá a "Ficheiro" e clique em "Exportar como MP3".

Por exemplo, o utilizador pode guardar o ficheiro na pasta Música. Clique em "Gravar". A música reproduzida através do leitor de música é convertida num ficheiro MP3 através do programa de computador. Após a conversão, o ficheiro MP3 pode ser gravado no PC. O ficheiro de música MP3 será armazenado no menu do programa.



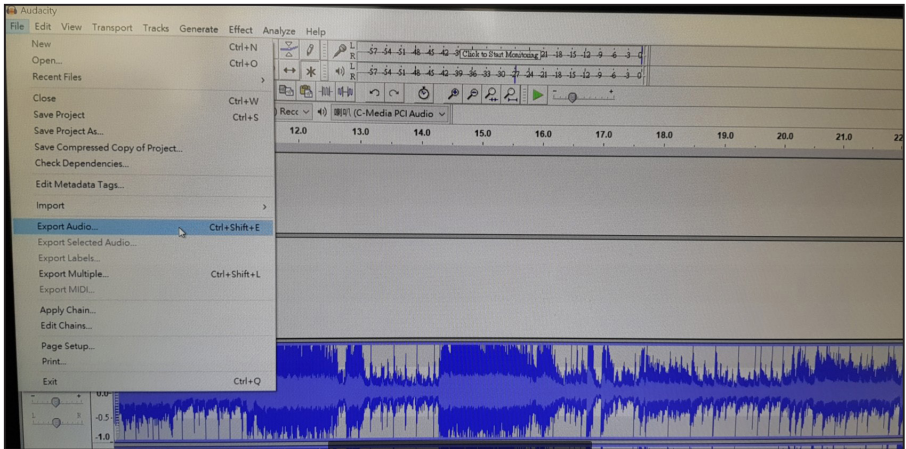

7. O utilizador pode também alterar as definições.

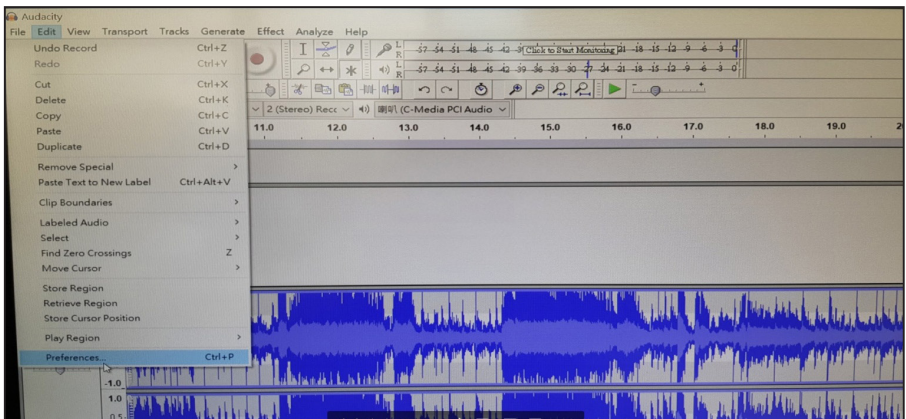

8. O menu de opções será aberto, permitindo que o utilizador defina as preferências.

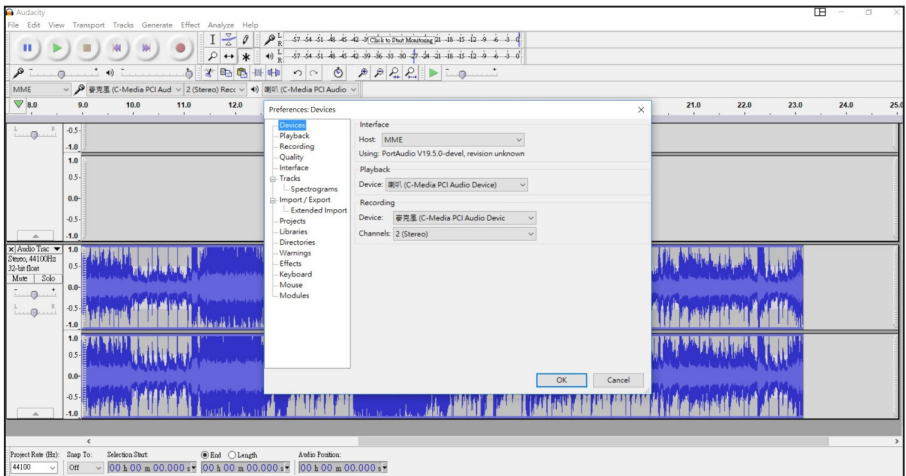

**Importante:** Não desligue o cabo enquanto transfere música do gira-discos para o computador. Isto pode resultar na perda de dados e em ficheiros corrompidos.

**NOTA:**

- O Audacity é um programa open-source. Bigben não tem qualquer afiliação aos criadores do Audacity e não consegue oferecer qualquer apoio relativo ao software, nem ser responsabilizado por quaisquer efeitos que possa ter nos computadores dos utilizadores. Para questões relacionadas com o software, aceda ao website da Audacity para obter ajuda.
- De modo a poupar energia quando a unidade não emitir som durante 30 minutos, a unidade entra automaticamente no modo inativo. Pode ligá-la utilizando novamente o seletor da função.

**CARACTERÍSTICAS TÉCNICAS**

Alimentação: AC 100 - 240V ~ 50/60 Hz

Consumo de energia: 13W

**Nota:**



Não deite fora os aparelhos elétricos e eletrónicos no caixote de lixo normal.

- Entregue-os no ponto de recolha.
- Algumas partes deste aparelho podem ser perigosas para a saúde e para o ambiente.



- A distância mínima em redor do aparelho, para haver uma ventilação suficiente, é de 1 cm.
- A ventilação não deverá ser obstruída por itens como jornais, toalhas, cortinas, etc.
- Não coloque fontes de chamas sem proteção, como velas acesas, em cima do aparelho.
- Elimine as pilhas, respeitando as normas de proteção do ambiente.
- Use o aparelho em climas tropicais e/ou moderados.

Fabricado por BIGBEN INTERACTIVE SA

396, Rue de la Voyette

CRT2 - FRETIN

CS 90414

59814 LESQUIN Cedex - França

[www.bigben.eu](http://www.bigben.eu)

Fabricado na China



	<b>Fabricant : Bigben Interactive FRANCE</b> 396, Rue de la Voyette, C.R.T. 2 Fretin, CS 90414 - 59814 LESQUIN Cedex, France	<b>HOTLINE</b>	
	<b>Bigben Interactive DEUTSCHLAND GmbH</b> Walter Gropius Str. 28, 50126 Bergheim, Deutschland	<b>FRANCE, du lundi au vendredi (sauf jours fériés) :</b> 9h00-19h00 ou <a href="mailto:sav.audio@bigben.fr">sav.audio@bigben.fr</a>	
	<b>Bigben Interactive BELGIUM, s.a./n.v.</b> Waterloo Office Park, Bât. H, Drève Richelle 161 bte 15 1410 Waterloo, Belgium	<b>DEUTSCHLAND, Montag bis Sonntag von 8:00 bis 24:00 Uhr</b> 09001-84 30 44* (0,49€/Min. aus dem deutschen Festnetz, Anrufe aus allen Mobilfunknetzen nicht möglich) oder <a href="mailto:support@bigben-interactive.de">support@bigben-interactive.de</a> *Minderjährige müssen vorher einen Erziehungsberechtigten um Erlaubnis fragen.	APPEL NON SURTAXE
	<b>Bigben Interactive NEDERLAND b.v.</b> Franciscusweg 249-3B, 1216 SG Hilversum, Nederland	<b>BELGIQUE / NEDERLAND, customerservice@bigben-interactive.be</b> klantenservice@bigben-interactive.nl	
	<b>Bigben Interactive SPAIN S.L.</b> C/ Musgo 5, 2ª planta, 28023 Madrid, Spain	<b>ESPAÑA, sat@bigbeninteractive.es</b>	
<b>Bigben Interactive ITALIA s.r.l</b> Corso Sempione 221, 20025 Legnano - MI, Italia	<b>ITALIA, support@bigbeninteractive.it</b>		
<b>FABRIQUÉ EN CHINE / MADE IN CHINA</b>		<b>www.bigben.eu</b>	

TD114 (ohne Lautsprecher) /  
TD114 SPS (mit Lautsprecher)

**PLATTENSPIELER MIT  
PC-KODIERUNG UND LINE-OUT**



**BEDIENUNGSANLEITUNG**

BITTE LESEN SIE DIESE BETRIEBSANLEITUNG VOR GEBRAUCH  
DES PRODUKTES SORGFÄLTIG DURCH UND BEWAHREN SIE  
SIE ANSCHLIESSEND ZU NACHSCHLAGEZWECKEN AUF.

## Inhalt

---

Erste Schritte	1	Anschluss des Lautsprechers	5
Sicherheit und Hinweise		Line-Out (R, L) (nur zum Anschluss eines Verstärkers)	
Produktpflege	2	Benutzung des Plattenspielers	
Umweltschutz			
Packungsinhalt	3	Anmerkung	9
Stromversorgung			
Teile / Bedienelemente	4		

## Erste Schritte

- Nehmen Sie das Gerät aus dem Karton.
- Sämtliches Verpackungsmaterial vom Produkt entfernen.
- Verpackungsmaterial im Karton aufbewahren oder sicher entsorgen.

## Sicherheit und Hinweise

Alle Anweisungen vor Benutzung des Produkts lesen und nachvollziehen. Treten Schäden aufgrund von Nichtbeachtung der Anweisungen auf, wird die Garantie gegenstandslos.

### Sicherheit

#### Warnhinweise

- Niemals das Gehäuse des Geräts entfernen.
- Niemals Teile des Geräts mit Schmiermittel behandeln.
- Niemals das Gerät auf anderen elektrischen Vorrichtungen aufstellen.
- Gerät vor direkter Sonneneinstrahlung, offenen Flammen und Hitze schützen.
- Niemals in den Laserstrahl im Inneren des Geräts blicken.
- Stets einfachen Zugang zu Stromkabel, Netzstecker und Netzadapter sicherstellen, damit das Gerät vom Strom getrennt werden kann.



1. Anweisungen lesen.
2. Anweisungen aufbewahren.
3. Alle Warnungen beachten.
4. Alle Anweisungen befolgen.
5. Gerät nicht in der Nähe von Wasser verwenden.
6. Nur mit einem trockenen Tuch reinigen.
7. Lüftungsöffnungen nicht blockieren. Gemäß den Angaben des Herstellers aufstellen.
8. Nicht in der Nähe von Wärmequellen aufstellen, wie Heizkörper, Heizlüfter, Öfen oder anderen Geräten (einschließlich Verstärker), die Wärme erzeugen.
9. Stromkabel vor Belastungen durch Quetschen und Einklemmen schützen, insbesondere an Steckern, Mehrfachsteckdosen und den Austrittsstellen aus dem Gerät.
10. Erweiterungen/Zubehör nur wie vom Hersteller angegeben verwenden.
11. Nur in Verbindung mit Rollwagen, Ständern, Stativen, Halterungen oder Tischen verwenden, die vom Hersteller angegeben wurden oder mit dem Gerät verkauft werden. Bei Verwendung eines Rollwagens ist Vorsicht beim Verschieben des Wagens/Geräts geboten, um Verletzungen durch umfallende Teile zu verhindern.
12. Bei Gewitter oder längerer Nichtbenutzung Gerät vom Netzstrom trennen.
13. Service-Reparaturen nur von qualifiziertem Fachpersonal durchführen lassen. Eine Service-Reparatur ist nötig, wenn das Gerät in irgendeiner Weise beschädigt wurde, z. B. bei Schäden an Stromkabel oder Netzstecker, nach dem Verschütten von Flüssigkeiten über dem Gerät, nach dem Aufprall von Objekten auf dem Gerät, nach Kontakt mit Regen oder Feuchtigkeit, bei nicht ordnungsgemäßer Funktionsweise oder nach dem Herunterfallen des Geräts.
14. Das Gerät darf keinen Tropfen oder Spritzern ausgesetzt werden.

15. Keine Gefahrenquellen (z. B. mit Flüssigkeit gefüllte Objekte, brennende Kerzen) auf das Gerät stellen.
16. Wenn eine Wandsteckdose oder ein Geräteadapter zum Anschluss des Geräts verwendet wird, muss dieser Anschluss stets zugänglich bleiben.
17. Um das Produkt herum muss genügend Freiraum zur Luftzirkulation bleiben.
18. Batterien (integrierte Akkupacks oder Batterien) dürfen keiner übermäßigen Hitze ausgesetzt werden, wie Sonneneinstrahlung, offenes Feuer o. Ä.

## Produktpflege

1. Das Gerät muss stets von der Steckdose getrennt werden, wenn es nicht in Betrieb ist oder gereinigt werden soll.
2. Musik nicht mit übermäßiger Lautstärke hören, da dies dem Gehör und/oder dem Gerät schaden kann.
3. Gerät nicht im nassen oder feuchten Zustand verwenden.
4. Gerät vor der Reinigung stets von der Netzstromversorgung trennen. Gerät mit einem weichen, feuchten, fusenfreien Tuch reinigen. Keine Scheuermittel oder aggressiven Reinigungsmittel verwenden.

## Umweltschutz



Das Produkt wurde mit qualitativ hochwertigen Werkstoffen und Komponenten konzipiert und hergestellt, die recycelt und wiederverwendet werden können.



Ihr Produkt enthält Batterien, für die die europäische Richtlinie 2006/66/EG gilt und die nicht mit den normalen Haushaltsabfällen entsorgt werden dürfen. Bitte informieren Sie sich über die örtlichen Vorschriften bezüglich der getrennten Sammlung von Batterien, da eine ordnungsgemäße Entsorgung dazu beiträgt, Umweltschäden zu verhindern und Ihre Gesundheit zu schützen.



Dieses Symbol einer durchgestrichenen Mülltonne auf Rädern auf einem Produkt weist daraufhin, dass für das Produkt die europäische Richtlinie 2002/96/EG gilt. Bitte informieren Sie sich über das örtliche Abfalltrennsystem für elektrische und elektronische Produkte. Bitte richten Sie sich nach den in Ihrer Region geltenden Vorschriften für die Abfalltrennung und entsorgen Sie Ihre alten Produkte nicht mit Ihren normalen Haushaltsabfällen. Die Entsorgung alter Produkte hilft, Umweltschäden zu verhindern und Ihre Gesundheit zu schützen.



## Packungsinhalt

Folgender Verpackungsinhalt ist enthalten:

- Plattenspieler TD114
- Ein Paar Lautsprecher (nur für TD114 SPS Lautsprecher-Version)
- Bedienungsanleitung
- AC-Adapter für Plattenspieler
- USB-Kabel für PC-Kodierung

## Stromversorgung



### VORSICHT

- Risiko eines Produktschadens! Die Stromspannung muss der Spannungsangabe auf dem Rückseitenetikett entsprechen.
- Risiko eines Stromschlags! Beim Trennen des Wechselstromkabels stets den Stecker aus der Steckdose ziehen. Niemals am Kabel ziehen.
- Vor dem Einstecken des Wechselstromkabels überprüfen, dass alle anderen Anschlüsse verbunden sind.



Gerät am gewünschten Ort aufstellen und Stromkabel abwickeln. Kabelstecker in die Steckdose stecken und Gerät anschalten.

### Stromversorgung

Dieses Gerät ist für den Betrieb mit einer normalen Stromversorgung von AC 100 V ~ 240 V, 50/60 Hz ausgelegt. Versuchen Sie nicht, das Gerät mit anderen Stromquellen zu betreiben. Dadurch könnten Schäden am Gerät entstehen, die nicht von der Garantie abgedeckt sind.

## TEILE/BEDIENELEMENTE

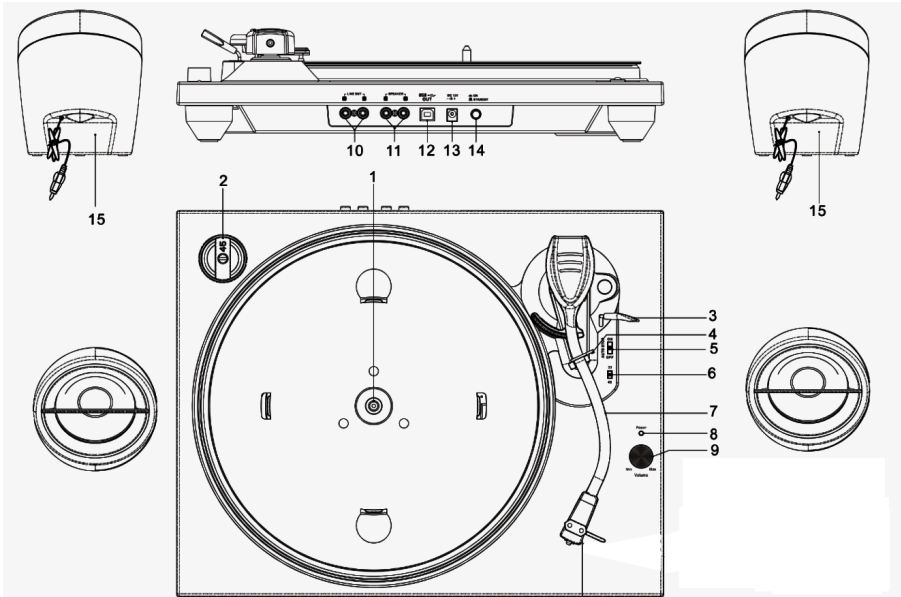

Entfernen Sie vor dem Gebrauch des Plattenspielers den Nadelschutz (weiße Kunststoffabdeckung), indem Sie diesen direkt von der Vorderseite des Tonabnehmers in Pfeilrichtung abziehen.



1. Plattenteller
2. Puck für Singles (45 U/Min)
3. Lifthebel
4. Tonarm-Halter
5. Automatischer Stopp (Ein/Aus)
6. Geschwindigkeitswähler (33/45)
7. Tonarm
8. LED-Anzeige
9. Lautstärke-Taste
10. Line-Out (R, L)
11. Anschlussbuchse für Lautsprecher
12. USB-Kabel (zum Anschluss an einen Computer)
13. AC-Netzkabel
14. Betrieb/Stand-by
15. Lautsprecher (nur für TD114 SPS Lautsprecher-Version)

### Anmerkung:

- TD114: Plattenspieler ohne Lautsprecher
- TD114 SPS (Lautsprecher-Version): Plattenspieler mit einem Lautsprecher-Paar

## **Anschluss des Lautsprechers**

Schließen Sie ein Paar Lautsprecher über die rechte und linke Buchse des SPEAKER-Anschlusses (11) an der Rückseite des Plattenspielers an.

## **Line-Out (R, L) (nur zum Anschluss eines Verstärkers)**

Sie können das Gerät mit einem externen Verstärker (Kabel nicht inbegriffen) verbinden.

Verbinden Sie die „L“ und „R“ Line-out-Anschlüsse mit dem Aux-in-Anschluss des externen Verstärkers.

Schalten Sie den Plattenspieler und den externen Verstärker ein. Der Ton wird über den externen Verstärker erzeugt.

## **BENUTZUNG DES PLATTENSPIELERS**

Stellen Sie vor der Benutzung bitte Folgendes sicher:

- Lösen Sie den Tonarmbügel und entfernen Sie den Nadelschutz.
- 1. Drücken Sie den Betriebs-/Stand-by-Knopf an der Rückseite (14) in die EIN-Position. Die Leuchtanzeige (8) signalisiert, dass das Gerät eingeschaltet ist.
- 2. Legen Sie eine Platte auf den Plattenteller, über die Zentrierspindel.  
Setzen Sie den 45 U/Min-Puck auf die Zentrierspindel, wenn Sie 17 cm EP-Schallplatten abspielen.
- 3. Stellen Sie je nach Drehzahl der Platte den GESCHWINDIGKEITSWÄHLER (5) auf 33/45 U/Min.
- 4. Lösen Sie den Tonarmbügel und entfernen Sie den Nadelschutz.
- 5. Heben Sie den Tonarm von der Tonarmstütze mithilfe des Lift-Hebels.
- 6. Platzieren Sie den Tonarm über die gewünschte Rille der Platte.
- 7. Senken Sie den Tonarm vorsichtig auf die Schallplatte, um das Abspielen zu starten.
- 8. Lautstärke regulieren (9)
- 9. Wenn die Schallplatte abgespielt ist, stoppt der Tonarm automatisch. Nehmen Sie den Tonarm von der Schallplatte und legen Sie ihn zurück auf die Tonarmstütze.
- 10. Um das Abspielen manuell abzubrechen, heben Sie den Tonarm von der Schallplatte und legen Sie ihn zurück auf die Tonarmstütze.
- 11. Stellen Sie den AUTO-STOPP-Wähler (ON/OFF) auf ON, um die automatische Stoppfunktion zu nutzen.

Wenn der Wähler auf ON gestellt ist, halten 33-U/Min-Schallplatten automatisch an, wenn das Ende der Schallplatte erreicht ist.

Um 45-U/Min-Schallplatten ganz abzuspielen, deaktivieren Sie die automatische Stopp-Funktion.

**Hinweis:** Den Plattenteller nicht manuell anhalten oder drehen.

Wenn Sie den Plattenteller bewegen, ohne zuvor den Tonarmbügel zu sichern, könnte der Tonarm beschädigt werden.

Setzen Sie die Schutzkappe auf die Nadel, wenn das Gerät nicht benutzt wird.

### **Aufnahme und Speicherung vom Plattenspieler**

Sie können Ihre Lieblingssongs auf Vinyl in MP3-Format aufnehmen und auf dem Computer speichern.

#### **Installation der Audacity-Software**

Gehen Sie zu der Website <http://www.audacityteam.org/download/>, um die Audacity-Software auf Ihrem Computer zu installieren.

- Klicken Sie auf „Arbeitsplatz“ auf dem Desktop.
- Doppelklicken Sie auf „Audacity Set Up“, um die Audacity-Software zu installieren. Folgen Sie den Bildschirmanleitungen.



### Verbinden Sie das USB-Kabel (inbegriffen) mit dem Computer.

1. Verbinden Sie das mitgelieferte USB-Kabel mit dem PC-Port (12) an der Rückseite und mit Ihrem Computer.
2. Folgen Sie den Bildschirmanleitungen, um den USB-Treiber zu installieren.

### Aufnehmen mit Audacity

- Verbinden Sie das Gerät mithilfe des USB-Kabels (inbegriffen) mit Ihrem Computer.
- Öffnen Sie die Software. Die folgende Benutzeroberfläche wird angezeigt:

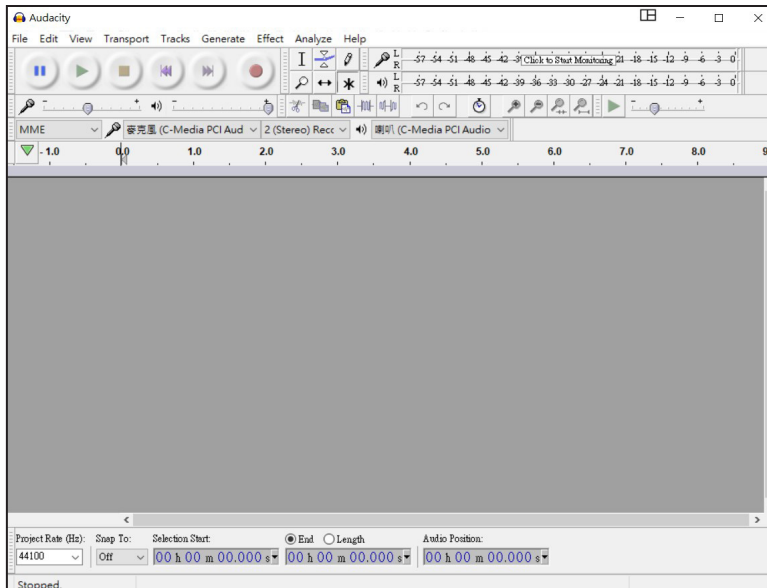

Gehen Sie zum Anfang der Symbolleiste oben auf dem Bildschirm.

1. Pause
2. Wiedergabe
3. Aufnahme anhalten
4. Zurück zum Anfang
5. Vor bis zum Ende
6. Aufnehmen (rote Farbe)
7. Ausgangslautstärke regulieren
8. Eingangslautstärke regulieren



Benutzen Sie oben in der Symbolleiste des Menüs: File, Edit, View, Transport, Tracks, Generate, Effect, Analyze, Help, um Musik zu speichern, zu exportieren und zu bearbeiten.



# Benutzung von Audacity

## 1. Audacity starten

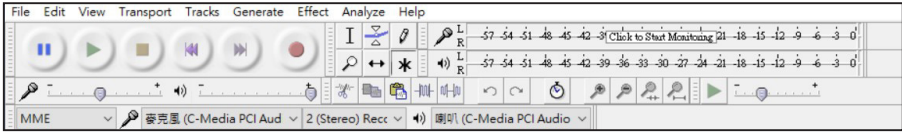

2. Schalten Sie den Plattenspieler ein und legen Sie eine Schallplatte auf.
3. Starten Sie die Platten-Wiedergabe und klicken Sie auf (6), die rote Aufnahme-Schaltfläche. Der Bildschirm zeigt den Aufnahmebalken in Blau an.

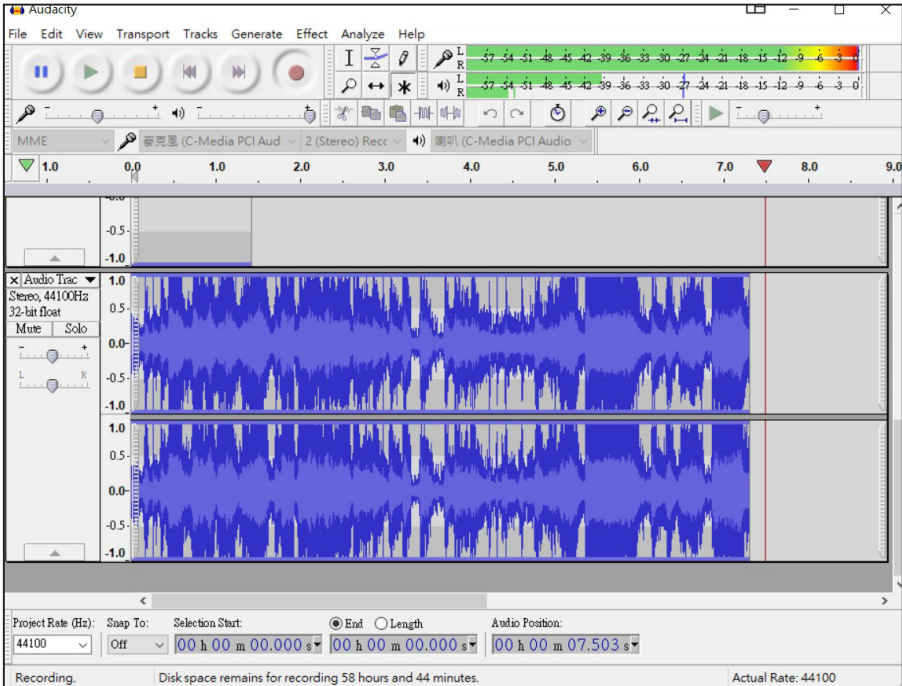

4. Klicken Sie auf (3), die Stopp-Schaltfläche, um die Aufnahme zu stoppen.  
Wenn sich der Balken nicht bewegt, prüfen Sie bitte noch einmal, ob das Gerät korrekt mit dem Computer verbunden ist, und richten Sie das Standard-Aufnahmegerät erneut ein.
5. Klicken Sie auf die **Wiedergabe**-Schaltfläche in Audacity, um den Titel, den Sie aufgenommen haben, zu hören.
6. Um die Datei zu speichern, gehen Sie zu „File“ und klicken Sie auf „Export as MP3“. Sie können die Datei zum Beispiel im Musikordner speichern. Klicken Sie auf „Aufnahme“. Die vom Plattenspieler abgespielte Musik wird von dem PC-Programm in eine MP3-Datei konvertiert. Nach der Konvertierung kann die MP3-Datei auf dem PC gespeichert werden. Die MP3-Musikdatei wird im Menü des Programms gespeichert.

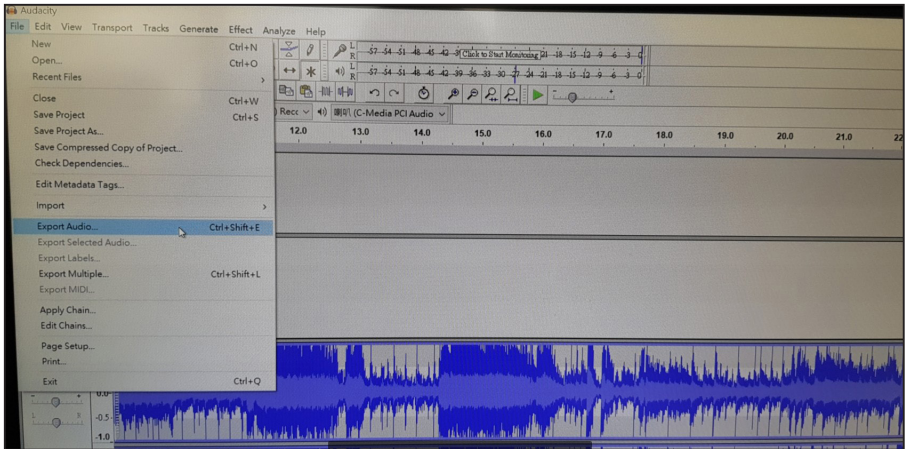

7. Sie können auch die Einstellungen ändern.

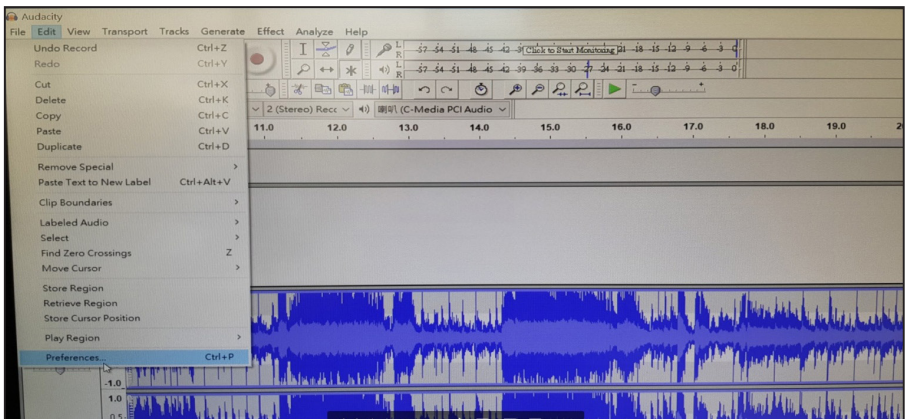

8. Das Optionen-Menü öffnet sich und ermöglicht Ihnen, Einstellungen anzupassen.

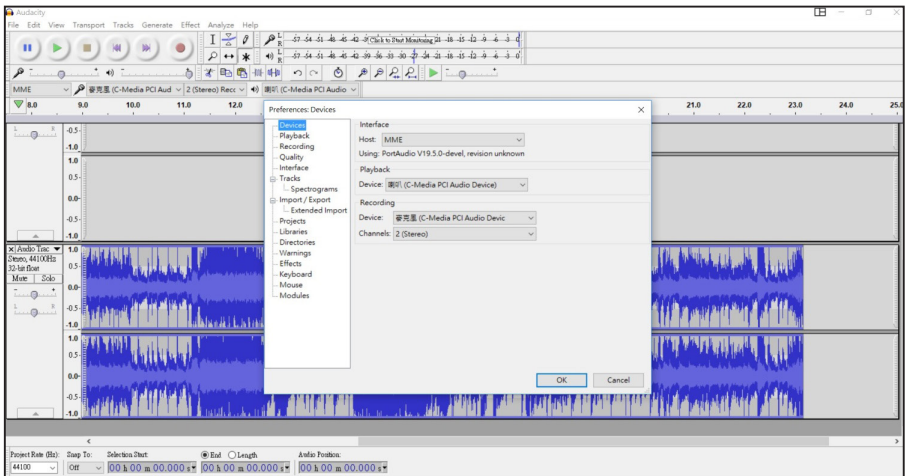

**Wichtig:** Trennen Sie nicht das Kabel, während Sie Musik vom Plattenspieler auf den Computer übertragen. Dies könnte zum Verlust von Daten oder fehlerhaften Dateien führen.

**ANMERKUNG:**

- Audacity ist ein kostenloses Open-Source-Programm. Bigben hat keine Verbindung mit den Entwicklern von Audacity und kann keinen Support in Bezug auf die Software bieten oder für Auswirkungen haften, die diese auf den Computer des Benutzers hat. Wenn Sie Fragen zu der Software haben, gehen Sie bitte auf die Audacity-Website, um Hilfe zu erhalten.
- Zum Energiesparen schaltet das Gerät automatisch in den Stand-by-Modus, wenn für 30 Minuten keine Audio-Wiedergabe erfolgt. Es kann EINGESCHALTET werden, indem Sie erneut den Funktionswahlschalter benutzen.

**TECHNISCHE DATEN**

Stromversorgung: AC 100 - 240 V ~ 50/60 Hz  
Stromverbrauch: 13 W

**Anmerkung:**



Bitte entsorgen Sie elektrische und elektronische Geräte nicht in den Hausmüll.

- Bringen Sie sie zu einer entsprechenden Sammelstelle.
- Einige Komponenten in diesen Geräten können gesundheits- und umweltschädlich sein.



- Der Mindestabstand für eine ausreichende Belüftung um das Gerät herum beträgt 1 cm.
- Die Luftzirkulation sollte nicht beeinträchtigt und nicht von Gegenständen, wie z. B. Zeitungen, Tischdecken, Vorhängen usw., bedeckt werden.
- Es dürfen keine offenen Flammen, wie z. B. brennende Kerzen, auf dieses Gerät gestellt werden.
- Bei der Entsorgung von Batterien sollten ökologische Aspekte beachtet werden.
- Die Benutzung des Gerätes in tropischen und/oder gemäßigten Klimata.

Hergestellt von BIGBEN INTERACTIVE SA

396, Rue de la Voyette

CRT2 - FRETIN

CS 90414

59814 LESQUIN Cedex - Frankreich

[www.bigben.eu](http://www.bigben.eu)

Hergestellt in China



	<b>Fabricant : Bigben Interactive FRANCE</b> 396, Rue de la Voyette, C.R.T. 2 Fretin, CS 90414 - 59814 LESQUIN Cedex, France	<b>HOTLINE</b> FRANCE, du lundi au vendredi (sauf jours fériés) : 9h00-19h00 ou <a href="mailto:sav.audio@bigben.fr">sav.audio@bigben.fr</a>
	<b>Bigben Interactive DEUTSCHLAND GmbH</b> Walter Gropius Str. 28, 50126 Bergheim, Deutschland	<b>N°Cristal 09 69 39 79 59</b> APPEL NON SURTAXE
	<b>Bigben Interactive BELGIUM, s.a./n.v.</b> Waterloo Office Park, Bât. H, Drève Richelle 161 bte 15 1410 Waterloo, Belgium	<b>DEUTSCHLAND, Montag bis Sonntag von 8:00 bis 24:00 Uhr</b> 09001-84 30 44* (0,49€/Min. aus dem deutschen Festnetz, Anrufe aus allen Mobilfunknetzen nicht möglich) oder <a href="mailto:support@bigben-interactive.de">support@bigben-interactive.de</a> *Minderjährige müssen vorher einen Erziehungsberechtigten um Erlaubnis fragen.
	<b>Bigben Interactive NEDERLAND b.v.</b> Franciscusweg 249-3B, 1216 SG Hilversum, Nederland	<b>BELGIQUE / NEDERLAND, customerservice@bigben-interactive.be</b> klantenservice@bigben-interactive.nl
	<b>Bigben Interactive SPAIN S.L.</b> C/ Musgo 5, 2ª planta, 28023 Madrid, Spain	<b>ESPAÑA, sat@bigbeninteractive.es</b>
<b>Bigben Interactive ITALIA s.r.l</b> Corso Sempione 221, 20025 Legnano - MI, Italia	<b>ITALIA, support@bigbeninteractive.it</b>	
<b>FABRIQUÉ EN CHINE / MADE IN CHINA</b>	<b>www.bigben.eu</b>	

TD114 (Zonder luidspreker) /  
TD114 SPS (Met luidspreker)

**PLATENSPELER MET PC CODERING & LINE OUT**



**VEILIGHEIDSINSTRUCTIES**

LEES DEZE GEBRUIKSAANWIJZING VOLLEDIG DOOR  
ALVORENS DEZE EENHEID TE BEDIENEN, EN BEWAAR DIT  
BOEKJE VOOR UW ADMINISTRATIE.

## Inhoud

---

Aan de slag	1	De luidsprekers aansluiten	5
Veiligheidsvoorschriften		Line out (R, L) (alleen voor aansluiting op een versterker)	
Uw product op de juiste manier gebruiken	2	De platenspeler bedienen	
Houd rekening met het milieu		Let op	9
Inhoud van de verpakking	3		
Vermogen			
Onderdelen/knoppen	4		

## Aan de slag

- Haal het toestel uit de doos.
- Verwijder al het verpakkingsmateriaal van het product.
- Plaats het verpakkingsmateriaal in de doos en bewaar of verwijder het op een correcte en veilige manier.

## Veiligheidsvoorschriften

Lees en begrijp alle instructies voordat u dit product in gebruik neemt. De garantie is ongeldig voor schade die wordt veroorzaakt door het negeren van de instructies.

### Veiligheid

#### Waarschuwing

- Verwijder nooit de behuizing van dit apparaat.
- Smeer nooit een onderdeel van dit apparaat.
- Plaats dit apparaat nooit op andere elektrische apparaten.
- Houd dit apparaat uit de buurt van direct zonlicht, open vlammen of warmte.
- Kijk nooit in de laserstraal binnenin dit apparaat.
- Zorg dat het snoer, stekker of adapter altijd eenvoudig bereikbaar zijn zodat u het apparaat indien nodig snel van de voeding kunt ontkoppelen.



1. Lees deze gebruiksaanwijzing.
2. Bewaar deze gebruiksaanwijzing.
3. Houd rekening met alle waarschuwingen.
4. Bevolg alle instructies.
5. Gebruik dit apparaat niet in de buurt van water.
6. Maak het apparaat alleen schoon met een droge doek.
7. Zorg dat de ventilatieopeningen niet worden geblokkeerd. Installeer het apparaat volgens de instructies van de fabrikant.
8. Installeer het apparaat niet in de buurt van warmtebronnen zoals radiatoren, warmteafvoeren, kachels of andere warmteproducerende apparaten (waaronder versterkers).
9. Bescherm het snoer tegen knikken, vooral bij de stekker, het stopcontact en het punt waar het snoer uit het apparaat komt, en zorg dat er niet over het snoer gelopen kan worden.
10. Gebruik alleen hulpstukken/accessoires die door de fabrikant zijn aanbevolen.
11. Gebruik het apparaat alleen met de wagen, standaard, driepoot, beugel of tafel die door de fabrikant wordt aangegeven of die samen met het apparaat wordt verkocht. Wanneer een wagen wordt gebruikt, wees voorzichtig wanneer u de wagen met het geïnstalleerde apparaat verplaatst om letsel veroorzaakt door het omvallen van het apparaat te voorkomen.
12. Haal de stekker uit het stopcontact tijdens onweer of als u het apparaat gedurende een lange periode niet zult gebruiken.
13. Laat alle reparaties door een vakbekwame reparateur uitvoeren. Reparaties zijn nodig als het apparaat beschadigd is, bijv. als het snoer of de stekker beschadigd is, als er vloeistoffen of voorwerpen in het apparaat zijn terechtgekomen, als het apparaat aan regen of vocht is blootgesteld, niet normaal functioneert of als het is gevallen.

14. Stel het apparaat niet bloot aan drup- of spatwater.
15. Plaats geen voorwerpen die gevaar kunnen opleveren op het apparaat (bijv. met water gevulde vazen, aangestoken kaarsen).
16. Wanneer de netstekker of connector als stroomonderbreker wordt gebruikt, moet deze stroomonderbreker gemakkelijk te bedienen zijn.
17. Zorg voor voldoende vrije ruimte rondom het product voor een goede ventilatie.
18. Stel batterijen (geïnstalleerde accu's of batterijen) nooit bloot aan overmatige warmte zoals zonlicht, vuur, etc.

## Uw product op de juiste manier gebruiken

1. Trek altijd de stekker uit het stopcontact als het apparaat niet wordt gebruikt en vóór reiniging.
2. Speel geen muziek af op een zeer hoog volume, dit kan gehoorbeschadiging of schade aan het apparaat veroorzaken.
3. Gebruik dit toestel niet in een vochtige of natte omgeving.
4. Haal altijd de stekker uit het stopcontact voordat u het apparaat schoonmaakt. Maak het apparaat schoon met een zachte, vochtige en pluisvrije doek. Gebruik geen oplosmiddelen of agressieve schoonmaakmiddelen.

## Houd rekening met het milieu



Uw product is ontworpen en gemaakt met hoogwaardige materialen en componenten die gerecycled en opnieuw gebruikt kunnen worden.



Uw product bevat batterijen die onder de Europese Richtlijn 2006/66/EG vallen en niet met het gewone huisafval weggegooid mogen worden. Vraag uw gemeente om advies over hoe batterijen op een juiste manier weg te gooien. Een juiste verwijdering helpt negatieve gevolgen voor het milieu en de menselijke gezondheid te voorkomen.



Als dit 'doorgekruiste vuilnisbak'-symbool op een product is vermeld, geeft dit aan dat het product onder de Europese richtlijn 2002/96/EG valt. Informeer u over het inzamelsysteem voor elektrische en elektronische producten dat in uw gemeente van kracht is. Verwijder uw afgedankt product in overeenstemming met de lokale wetgeving en gooi het niet met uw normale huisafval weg. Door te zorgen voor een juiste verwijdering van uw afgedankt product helpt u mogelijke negatieve gevolgen voor het milieu en de menselijke gezondheid te voorkomen.



## Inhoud van de verpakking

Controleer en identificeer de inhoud van uw verpakking:

- Platenspeler TD114
- Twee luidsprekers (alleen voor luidsprekerversie TD114 SPS)
- Gebruiksaanwijzing
- AC-adapter voor platenspeler
- USB-kabel voor PC-codering

## Vermogen

### OPGELET



- Risico op schade aan het product! Zorg dat de netspanning overeenstemt met de spanning die op het zwarte label is vermeld.
- Risico op een elektrische schok! Haal altijd de stekker uit het stopcontact door de stekker vast te houden en eruit te halen, en nooit door aan het snoer te trekken.
- Voordat u de stekker in het stopcontact steekt, controleer of alle andere aansluitingen gemaakt zijn.



Plaats het toestel in de gewenste positie en wikkel het snoer af. Steek de stekker in het stopcontact en, indien gewenst, schakel het toestel in.

### Voedingsbron

Dit apparaat is ontworpen om op een standaard netvoeding van AC 100V ~ 240V, 50/60 Hz te worden aangesloten. Probeer niet om het apparaat op een andere voedingsbron aan te sluiten. Dit kan schade aan het apparaat veroorzaken en uw garantie ongeldig maken.



## ONDERDELEN/KNOPPEN

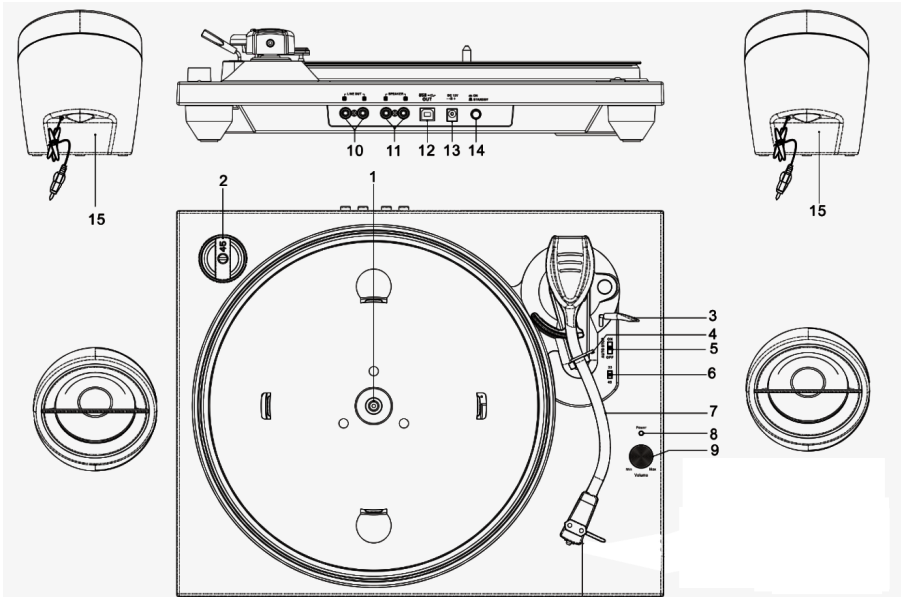

Voor gebruik van de platenspeler, maak de naaldbescherming (wit plastic deksel) los door het van de voorkant van de cassette in de richting van de pijl af te trekken



1. Draaiplateau
2. 45 RPM adapter
3. Hefboom
4. Toonarmsteun
5. Automatische stop (Aan/Uit)
6. Snelheidskiezer (33 / 45)
7. Toonarm
8. Led-controlelampje
9. Volumeknop
10. Line out (R, L)
11. Luidsprekeraansluiting
12. USB-kabel (voor aansluiting op computer)
13. AC-snoer
14. Aan / Stand-by
15. Luidspreker (alleen voor luidsprekerversie TD114 SPS)

### Opmerking:

- TD114: Platenspeler zonder luidsprekers
- TD114 SPS (Luidsprekerversie): Platenspeler met twee luidsprekers

## De luidsprekers aansluiten

Sluit beide luidsprekers aan op het toestel via de SPEAKER uitgang R, L aansluiting (11) aan de achterkant van de platenspeler.

## Line out (R, L) (alleen voor aansluiting op een versterker)

Dit apparaat kan op een externe audioversterker worden aangesloten (kabel niet meegeleverd). Verbind de "L" & "R" line out-aansluitingen met de Aux In-aansluiting van de externe audioversterker. Schakel zowel de platenspeler als de externe versterker in. Het geluid wordt geproduceerd door de externe versterker.

## DE PLATENSPELER BEDIENEN

Voor gebruik, doe het volgende:

- Maak de toonarmklem los en haal de naaldbescherming af.
- 1. Duw de Aan/ Stand-by knop naar de stand ON (aan) op het achterpaneel (14) en het controlelampje (8) geeft "On" weer.
- 2. Plaats een plaat over de middenas op het draaiplateau.  
Plaats de 45 RPM adapter over de middenas wanneer u 17cm EP-platen wilt afspelen.
- 3. Stel de snelheidskiezer (5) in op 33 / 45 rpm afhankelijk van de plaat die u wilt afspelen.
- 4. Maak de toonarmklem los en haal de naaldbescherming af.
- 5. Haal de toonarm van de toonarmsteun af met behulp van de hefboom.
- 6. Plaats de toonarm op de gewenste positie van de plaat.
- 7. Laat de toonarm langzaam op de plaat zakken om het afspelen te starten.
- 8. Regel het volume (9)
- 9. De toonarm stopt automatisch aan het einde van de plaat. Haal de toonarm van de plaat af en plaats deze terug op de steun.
- 10. Om handmatig te stoppen, haal de toonarm van de plaat af en breng ze terug naar de steun.
- 11. Stel de AUTOMATISCHE STOP (AAN/OP) kiezer in op de stand ON (AAN) om de automatische stopfunctie te gebruiken.

In de stand ON (AAN) stoppen 33 RPM platen automatisch wanneer het einde van de plaat wordt bereikt.

Om 45 RPM platen volledig af te spelen, stel de Automatische stopfunctie in op OFF (uit)

**Opmerking:** Stop of draai het draaiplateau niet handmatig.

Het bewegen of doen trillen van het draaiplateau zonder het vastzetten van de toonarmklem kan schade aan de toonarm veroorzaken.

Breng de naaldbescherming opnieuw op de naald aan wanneer de platenspeler niet wordt gebruikt.

### Vanaf de platenspeler opnemen en opslaan

U kunt uw lievelingsliedjes op uw vinylplaten in het MP3-formaat opnemen en vervolgens op een computer opslaan.

### De Audacity software installeren

Ga naar de website <http://www.audacityteam.org/download/> om de Audacity software op uw computer te installeren.

- Klik op "My computer" (mijn computer) op het bureaublad.
- Dubbelklik op "Audacity Set Up" (Audacity installeren) om de Audacity software te installeren. Volg de aanwijzingen op het scherm.

## De USB-kabel (meegeleverd) op de computer aansluiten

1. Sluit de meegeleverde USB-kabel aan op de PC-aansluiting (12) op het achterpaneel en uw computer.
2. Volg de aanwijzingen op het scherm om het USB-stuurprogramma te installeren.

## Opnemen met gebruik van Audacity

- Sluit het apparaat aan op uw computer met behulp van de meegeleverde USB-kabel.
- Open de software. Het volgende scherm wordt weergegeven:

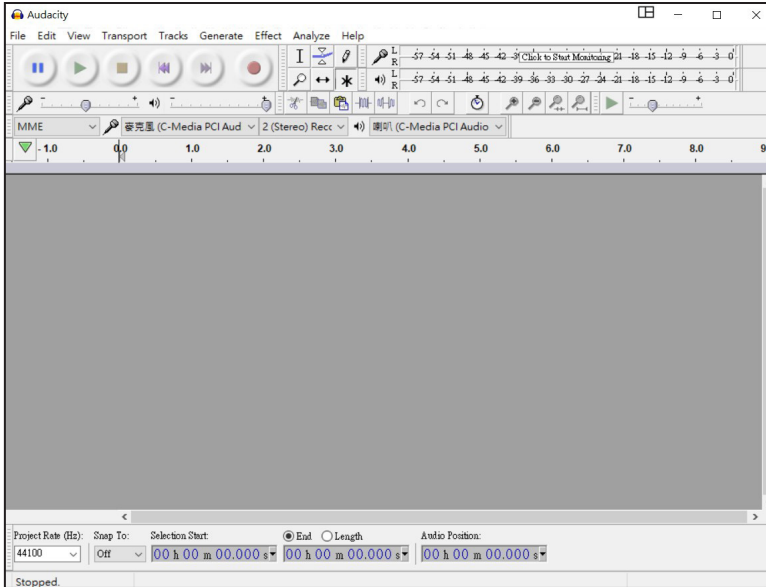

Ga naar de takenbalk aan de bovenkant van het scherm.

1. Pauze
2. Afspelen
3. Opname stoppen
4. Ga naar start
5. Ga naar einde
6. Opnemen (rode kleur)
7. Uitgangsvolume regelen
8. Ingangsvolume regelen



De menubalk bestaat uit de volgende items : Use File (bestand gebruiken), Edit (bewerken), View (Bekijken), Transport, Tracks, Generate (genereren), Effect, Analyze (analyseren), Help om de muziek op te slaan, te exporteren en te bewerken.



## Audacity gebruiken

### 1. Start Audacity.

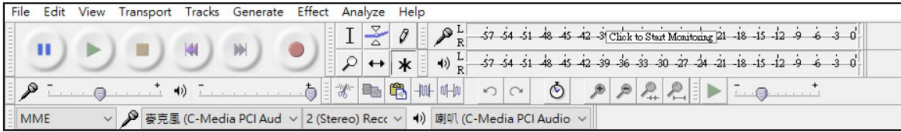

### 2. Schakel de platenspeler in en breng een plaat aan.

### 3. Start het afspelen en druk op de rode opnameknop (6). De opnamebalk wordt in het blauw op het scherm weergegeven.

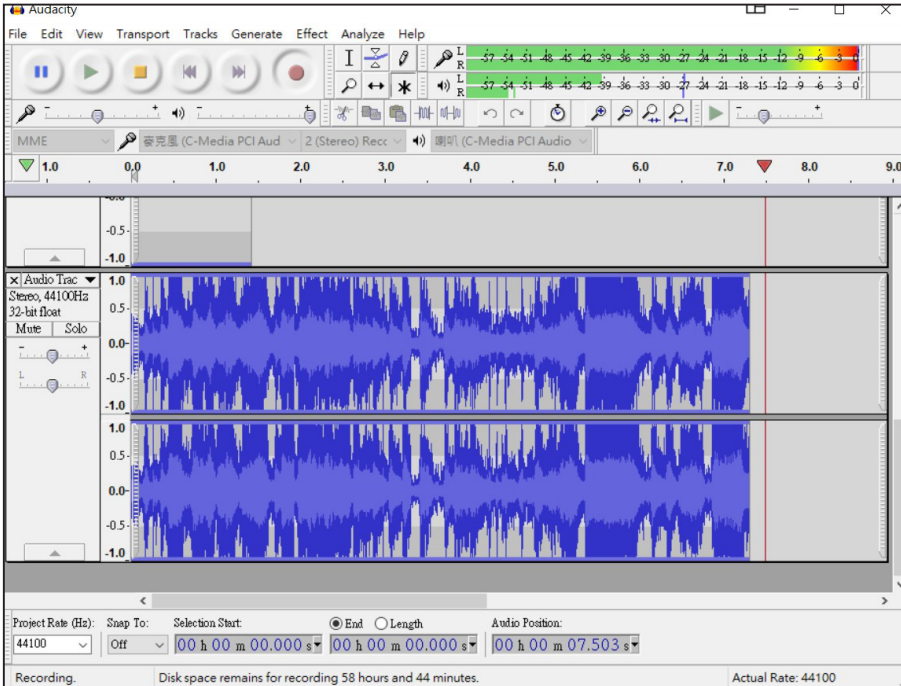

### 4. Druk op (3) om de opname te stoppen.

Als de balk niet beweegt, controleer of het apparaat juist op de computer is aangesloten en stel het standaard opname-apparaat opnieuw in.

### 5. Druk op **Afspelen** in Audacity om naar de opgenomen track te luisteren.

### 6. Om het bestand op te slaan, ga naar "File" (bestand) en klik op "Export as MP3" (As MP3 exporteren).

Bijv. de gebruiker kan het bestand in de muziekmap opslaan. Klik op "Record" (opnemen). De muziek, die via de recorder wordt afgespeeld, wordt door het PC-programma in een MP3-bestand geconverteerd. Na de conversie kan het MP3-bestand op de PC worden opgeslagen. Het MP3-muziekbestand wordt in het menu van het programma opgeslagen.

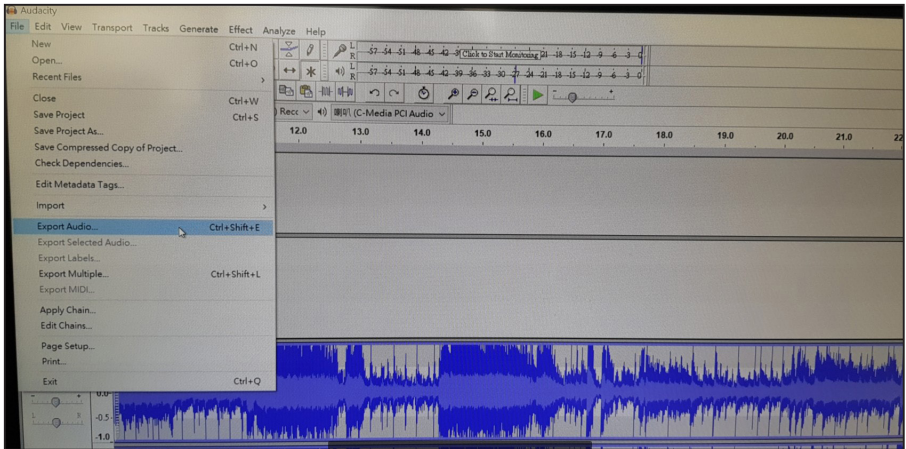

7. De gebruiker kan de instellingen tevens wijzigen.

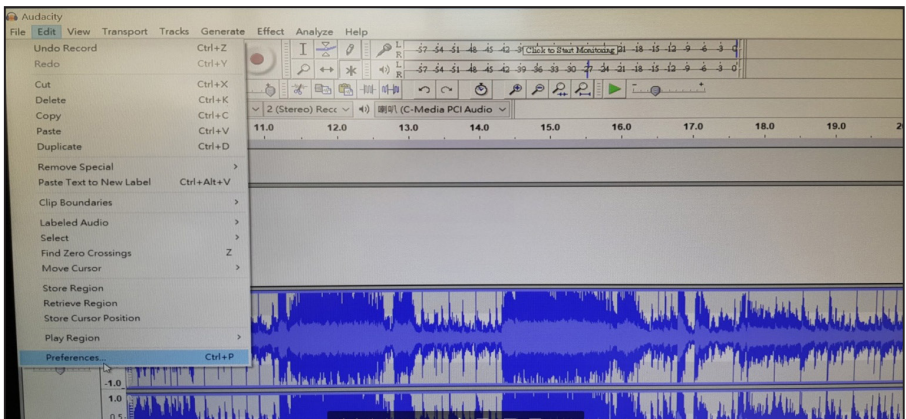

8. Het menu met opties wordt geopend zodat de gebruiker zijn voorkeuren kan instellen.

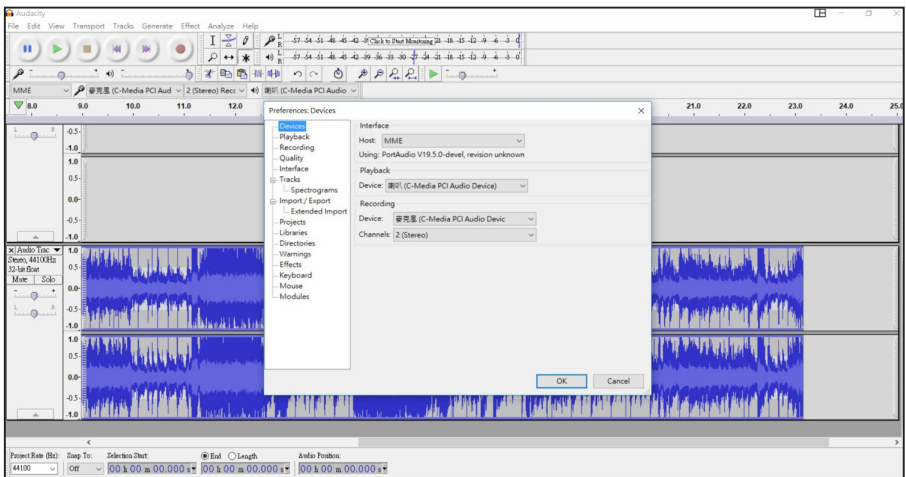

**Belangrijk:** Ontkoppel de kabel niet tijdens het overdragen van muziek vanaf de platenspeler naar de computer. Dit kan tot gegevensverlies of beschadigde bestanden leiden.

**OPMERKING:**

- Audacity is een gratis open-source programma. Bigben heeft geen verwantschap met de makers van Audacity en kan geen ondersteuning bieden voor wat betreft de software. Bigben is tevens niet aansprakelijk voor bepaalde effecten die op de computer van de gebruiker kunnen optreden. Voor software-gerelateerde vragen, ga naar de website van Audacity voor bijstand.
- Het apparaat gaat na 30 minuten van inactiviteit automatisch in stand-by om energie te besparen. U kunt het apparaat opnieuw inschakelen met behulp van de functieschakelaar.

**TECHNISCHE GEGEVENS**

Voeding: AC 100 - 240V ~ 50/60 Hz

Stroomverbruik: 13W

**Let op:**



Gooi elektrische en elektronische apparaten niet in een normale vuilnisbak.

- Breng ze naar een verzamelpunt.
- Sommige onderdelen in deze apparatuur kunnen gevaarlijk zijn voor de gezondheid en het milieu.



- De minimale vrije ruimte rondom het apparaat voor voldoende ventilatie dient 1cm te bedragen.
- Belemmer de ventilatie niet door het afdekken van de ventilatieopeningen met voorwerpen zoals een krant, tafelkleed, gordijn, etc.
- Plaats geen voorwerpen met open vlam, zoals aangestoken kaarsen, op het apparaat.
- Voer de batterij op een milieuvriendelijke manier af.
- Gebruik het apparaat in een tropisch en / of gematigd klimaat.

Geproduceerd door BIGBEN INTERACTIVE SA

396, Rue de la Voyette

CRT2 – FRETIN

CS 90414

59814 LESQUIN Cedex – Frankrijk

[www.bigben.eu](http://www.bigben.eu)

Gemaakt in China



**bigben**  
**Fabricant : Bigben Interactive FRANCE**  
396, Rue de la Voyette, C.R.T. 2 Fretin,  
CS 90414 - 59814 LESQUIN Cedex, France  
**Bigben Interactive DEUTSCHLAND GmbH**  
Walter Gropius Str. 28, 50126 Bergheim, Deutschland  
**Bigben Interactive BELGIUM, s.a./n.v.**  
Waterloo Office Park, Bât. H, Drève Richelle 161 bte 15  
1410 Waterloo, Belgium  
**Bigben Interactive NEDERLAND b.v.**  
Franciscusweg 249-3B, 1216 SG Hilversum, Nederland  
**Bigben Interactive SPAIN S.L.**  
C/ Musgo 5, 2ª planta, 28023 Madrid, Spain  
**Bigben Interactive ITALIA s.r.l**  
Corso Sempione 221, 20025 Legnano - MI, Italia  
**FABRIQUÉ EN CHINE / MADE IN CHINA**

**HOTLINE**

**FRANCE, du lundi au vendredi (sauf jours fériés) :**  
9h00-19h00 ou [sav.audio@bigben.fr](mailto:sav.audio@bigben.fr)

**N°Cristal 09 69 39 79 59**

APPEL NON SURTAXE

**DEUTSCHLAND, Montag bis Sonntag von 8:00 bis 24:00 Uhr**  
**09001-84 30 44\*** (0,49€/Min. aus dem deutschen Festnetz, Anrufe aus allen  
Mobilfunknetzen nicht möglich) oder [support@bigben-interactive.de](mailto:support@bigben-interactive.de)  
\*Minderjährige müssen vorher einen Erziehungsberechtigten um Erlaubnis fragen.

**BELGIQUE / NEDERLAND, customerservice@bigben-interactive.be**  
[klantenservice@bigben-interactive.nl](mailto:klantenservice@bigben-interactive.nl)

**ESPAÑA, [sat@bigbeninteractive.es](mailto:sat@bigbeninteractive.es)**

**ITALIA, [support@bigbeninteractive.it](mailto:support@bigbeninteractive.it)**

[www.bigben.eu](http://www.bigben.eu)