

RRVP

**RÉVEIL LAMPE DE CHEVET
PROJECTEUR RADIO FM**



MODE D'EMPLOI

LISEZ COMPLÈTEMENT CE MANUEL D'UTILISATION AVANT
D'UTILISER CET APPAREIL ET CONSERVEZ CE LIVRET POUR
VOUS Y RÉFÉRER ULTÉRIEUREMENT.

Table des matières

Démarrage	1	Alimentation par piles	
Avertissements et précautions de sécurité		Fonctions générales	
Entretien du produit	2	Fonctions clés	4
Respect de l'environnement		Installation de l'appareil	5
Contenu de l'emballage	3	Remarque	8
Alimentation électrique			

Démarrage

- Enlevez l'appareil du carton d'emballage.
- Enlevez tous les matériaux d'emballage du produit.
- Placez les matériaux d'emballage dans le carton puis rangez-le ou jetez-le dans un endroit approprié.

Avertissements et précautions de sécurité

Lisez et comprenez toutes les instructions avant d'utiliser ce produit. Si un dommage est causé par un non-respect des instructions, la garantie ne couvrira pas un tel dommage.

Sécurité

Avertissement



- Ne retirez jamais le boîtier de cet appareil.
- Ne lubrifiez jamais aucun composant de cet appareil.
- Ne placez jamais cet appareil sur un autre équipement électrique.
- Veillez à ce que l'appareil ne soit pas exposé à la lumière directe du soleil, à une flamme nue ni à une source de chaleur.
- Ne regardez jamais directement le faisceau laser à l'intérieur de cet appareil.
- Veillez à toujours pouvoir accéder facilement au câble d'alimentation, à la fiche ou à l'adaptateur pour débrancher l'appareil de l'alimentation.

1. Lisez ces instructions.
2. Conservez ces instructions.
3. Prenez en compte tous les avertissements.
4. Respectez toutes les instructions.
5. N'utilisez pas cet appareil à proximité d'un point d'eau.
6. Nettoyez l'appareil exclusivement avec un chiffon sec.
7. N'obstruez aucun des orifices de ventilation du produit. Installez l'appareil en respectant les instructions du fabricant.
8. Ne placez pas l'appareil près d'une source de chaleur, par exemple un radiateur, une grille de distribution d'air chaud, un réchaud/cuisinière et tout autre appareil (y compris les amplificateurs) produisant de la chaleur.
9. Disposez le câble de manière à ce qu'il ne puisse pas être piétiné ou écrasé, notamment au niveau de la fiche, de la prise de courant et du connecteur de branchement sur l'appareil.
10. Utilisez uniquement les pièces de rechange/accessoires spécifiés par le fabricant.
11. Utilisez uniquement un chariot, un socle, un trépied, un support ou une table spécifié par le fabricant ou vendu avec l'appareil. Lorsque vous utilisez un chariot, soyez prudent(e) lorsque vous déplacez le chariot avec l'appareil pour éviter toute blessure due à un basculement.



12. Débranchez l'appareil durant les orages et avant toute période d'inutilisation prolongée.
13. Toute réparation doit être confiée à un réparateur qualifié. Faites systématiquement réviser le produit s'il a été endommagé de quelque manière que ce soit, par exemple si son câble d'alimentation ou sa fiche est endommagé, si un liquide s'est déversé sur l'appareil, si des objets sont tombés dessus, si l'appareil a été exposé à la pluie ou à l'humidité, s'il ne fonctionne plus correctement ou s'il est tombé.
14. L'appareil ne doit pas être exposé à des égouttements ou des éclaboussures.
15. Ne placez aucune source de danger sur l'appareil (par exemple, un objet rempli de liquide ou une bougie allumée).
16. Si la prise d'alimentation ou le coupleur de l'unité est utilisé comme système de déconnexion, le système de déconnexion doit rester facilement accessible.
17. Assurez-vous qu'il y a assez d'espace libre autour de l'appareil pour la ventilation.
18. Les piles (ou bloc de piles ou batterie) ne doivent pas être exposées à une chaleur excessive, comme la lumière du soleil, le feu, etc.

Entretien du produit

1. Débranchez toujours l'appareil avant de le nettoyer et quand vous ne l'utilisez pas.
2. N'écoutez pas la musique à un niveau sonore excessif, car cela pourrait provoquer une perte d'acuité auditive ou endommager l'appareil.
3. N'utilisez pas cet appareil dans un environnement humide ou mouillé.
4. Débranchez toujours l'appareil de la prise secteur avant de le nettoyer. Nettoyez le produit avec un chiffon doux, humide et sans ouate. N'utilisez pas de produit nettoyant agressif ou abrasif.

Respect de l'environnement



Votre produit est conçu et fabriqué avec des matériaux et composants de haute qualité qui peuvent être recyclés et réutilisés.



Votre produit contient des piles relevant de la Directive Européenne 2006/66/CE qui ne peuvent être jetées avec les ordures ménagères. Veuillez vous informer sur les réglementations locales concernant la collecte séparée des piles car une mise au rebut correcte permet d'empêcher les conséquences négatives sur l'environnement et sur la santé humaine.



Lorsque ce symbole d'une poubelle barrée sur roues se trouve sur un produit, cela signifie que le produit est couvert par la Directive Européenne 2002/96/CE. Veuillez vous informer du système local de collecte séparée pour les produits électriques et électroniques. Veuillez agir selon les règles locales et ne jetez pas vos anciens produits avec les ordures ménagères. En assurant l'élimination de ce produit, vous aidez également à prévenir les conséquences potentiellement négatives pour l'environnement et la santé humaine.

Contenu de l'emballage

Vérifiez et identifiez le contenu de l'emballage :

- Unité principale
- Télécommande
- Adaptateur secteur avec câble amovible
- 2 couvercles supérieurs supplémentaires

Alimentation électrique

ATTENTION



- Risque de détérioration du produit ! Vérifiez que la tension du secteur correspond à la tension indiquée sur la plaque signalétique de l'appareil.
- Risque de choc électrique ! Pour débrancher le câble CA, tirez toujours sur la fiche de l'adaptateur. Ne tirez jamais sur le câble.
- Avant de brancher le câble d'alimentation CA, vérifiez que tous les autres branchements ont été effectués.



Positionnez l'appareil à l'endroit désiré et déroulez le câble d'alimentation. Branchez le câble dans la prise d'alimentation et mettez l'appareil en marche.

Alimentation par piles

- Assurez-vous que les piles sont correctement insérées pour éviter tout dommage sur l'appareil. Enlevez toujours les piles de l'appareil si celui-ci ne sera pas utilisé durant une longue période, car cela pourrait causer une fuite des piles et par conséquent, des dommages sur l'appareil.
- Les piles utilisées doivent impérativement être de même type. N'utilisez jamais différents types de piles ensemble.
- Ne jetez pas les piles dans un feu, et ne les exposez pas au soleil ou à une source de chaleur.
- Si le liquide contenu dans les piles entre en contact avec les yeux ou la peau, lavez la zone immédiatement et soigneusement à l'eau fraîche et consultez un médecin.

Fonctions générales

- Lampe de chevet avec changement de couleur intégré
- Dessus pour projection, 3 plaques de projection sont fournies (1 en blanc uni sans images et 2 supplémentaires afin que l'utilisateur puisse changer d'images)
- Affichage de l'heure , 2 alarmes réglables
- Radio FM
- Balayage automatique de la radio pour 20 stations enregistrables
- Fonction de mise en mémoire automatique de l'heure
- Format de musique (2 Musiques intégrées + Buzzer + Radio)
- Variateur de luminosité - luminosité élevée, moyenne, nulle
- Minuterie de sieste et de sommeil, affichage 24 heures
- TAILLE DE L'APPAREIL : Dimensions : 167x167x264 mm (Longueur x largeur x hauteur)

Fonctions clés

L'appareil

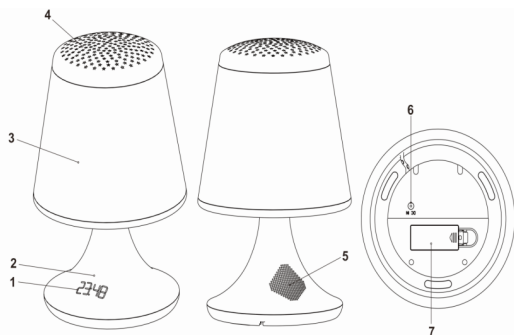

1. Affichage LED
2. Capteur IR
3. Lampe
4. Plaque de projection
5. Haut-parleur
6. Prise jack d'entrée - alimentation secteur
7. Couvercle du compartiment à pile

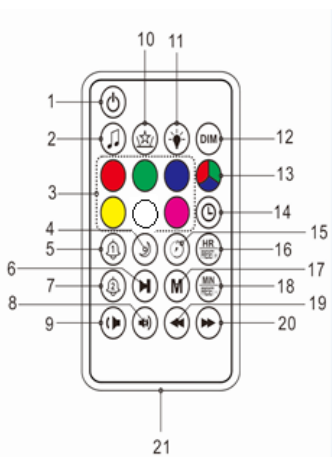

1. Marche/Arrêt
2. Son Marche/Arrêt + Radio Marche
3. Sélection de la couleur de la lumière de la lampe (Rouge, Vert, Violet, Jaune, Blanc, Rose)
4. Minuterie du mode sommeil
5. Réglages de l'Alarme 1
6. Balayage FM
7. Réglages de l'Alarme 2
8. Volume +
9. Volume -
10. Projecteur
11. Lumière Marche/Arrêt
12. **DIM** Variateur de luminosité à LED
13. Changement de couleur automatique
14. Réglages de l'horloge
15. Minuterie du mode sieste
16. Réglage de l'heure / Preset + (station de radio FM)
17. Mémoire
18. Réglage des minutes / Preset - (station de radio FM)
19. Skip - (Tuning -)
20. Skip + (Tuning +)
21. Compartiment à pile

Installation de l'appareil

Source d'alimentation

Cet appareil est conçu pour fonctionner sur une prise de courant domestique normale de 100-240 V ~ 50/60 Hz. N'essayez pas de faire fonctionner le système en utilisant d'autres sources d'alimentation. Cela pourrait endommager de l'appareil et annuler votre garantie.

Reliez la prise jack secteur (6) du câble d'alimentation à l'appareil et le connecteur USB à l'adaptateur secteur. Branchez le câble sur la prise de courant et allumez l'appareil.

Télécommande

- Retirez le couvercle du compartiment à pile situé à l'arrière de la télécommande
- Insérez une pile CR2025 (3 V) (incluse) en veillant à ce que les symboles + et - sur la pile correspondent à ceux indiqués sur le compartiment.
- Reposez le couvercle du compartiment à pile.

Utilisation de la télécommande

- Pour utiliser la télécommande, dirigez-la vers le capteur IR (2) de l'appareil et appuyez doucement mais fermement sur les touches. La portée de la télécommande est réduite lorsqu'elle est de biais par rapport à l'appareil, essayez donc de la diriger directement vers le capteur de télécommande.
- N'exposez pas le capteur de télécommande à une forte lumière (lumière directe du soleil ou lumière artificielle) et assurez-vous qu'il n'y a aucun obstacle entre le capteur IR et la télécommande.

La plupart des fonctions doivent être activées avec la télécommande. Veuillez prendre soin de la télécommande.



- Appuyez sur la touche  de la télécommande pour allumer l'appareil. L'appareil s'allume automatiquement en mode radio.

Appuyez de nouveau sur  pour éteindre l'appareil et le faire passer en mode horloge (mode veille)

2. Variateur de luminosité - Affichage LED

Appuyez sur **DIM** (12) pour contrôler la luminosité de l'affichage LED. Il existe 3 niveaux d'intensité : Luminosité élevée → Luminosité moyenne (lumière tamisée) → Luminosité nulle





3. Lumière de la lampe



L'utilisateur peut sélectionner sa lumière préférée parmi 7 couleurs. Appuyez sur Marche/Arrêt  et . Choisissez la couleur souhaitée en appuyant sur la touche de couleur correspondante . La lampe fonctionnera dans la couleur sélectionnée.

Appuyez sur  (13). Les couleurs changeront automatiquement l'une après l'autre.

Appuyez de nouveau sur  pour éteindre la lumière.



4. Son Marche/Arrêt (2 sons de la nature)

Appuyez sur Marche/Arrêt  et Son  (2) pour passer en mode son. Appuyez sur les touches Skip - /  Skip +  pour sélectionner la musique que vous souhaitez écouter. Il existe 2 options de musique (SD1 ou SD2).

Appuyez sur les touches Volume  + /  - (8, 9) pour monter ou baisser le volume lors de l'écoute.







Appuyez sur  pour désactiver la fonction

5. Réglage de l'horloge



- Appuyez sur  et passez en mode veille (mode horloge).
- L'horloge s'affiche uniquement au format 24 heures. Appuyez sur Réglages de l'horloge  (14). L'affichage clignote.
- Appuyez sur Réglage de l'heure (16) pour régler les heures, puis appuyez sur Réglages de l'horloge (14) pour confirmer

- Appuyez sur Réglage des minutes (18) pour régler les minutes. Appuyez ensuite sur Réglages de l'horloge (14) pour confirmer.

6. Réglage de l'alarme

- Appuyez sur  pour passer en mode veille (mode horloge).
- Maintenez appuyé Réglages de l'Alarme 1  (5) pendant 3 secondes. AL 1 apparaît sur l'affichage LED
- Appuyez de nouveau sur . L'appareil passe en **Mode de sortie audio** : Appuyez sur Réglage de l'heure (16) ou Réglage des minutes (18) pour sélectionner la sortie audio : Buzzer, SD1, SD2, ou FM (radio)
Appuyez sur  pour confirmer. L'appareil passe en **Mode heure**
- Appuyez sur Réglage de l'heure (16) pour régler les heures et sur  pour confirmer
- Appuyez sur Réglage des minutes (18) pour régler les minutes et sur Réglage de l'Alarme 1 (9) pour confirmer
- L'appareil passe en **Mode volume**. Appuyez sur Réglage de l'heure (16) et Réglage des minutes (18) pour régler le volume jusqu'à 15. Appuyez sur  pour confirmer.
- Pour vous rappeler que la fonction d'alarme est active, « 1 ON » apparaît sur l'écran LED 15 secondes après le réglage de l'alarme.
- L'alarme avec projection au plafond se déclenche à l'heure programmée.
- **Lorsque l'alarme retentit, la projection se déclenche automatiquement.**
- Il y a deux alarmes. Répétez les étapes précédentes pour régler l'Alarme 2 .

Arrêt de l'alarme

- **Pour arrêter l'Alarme, appuyez sur l'une des touches arrêt** :   .
- Le réveil réactivera l'alarme à la même heure le jour suivant.
- **L'alarme et la lumière durent 60 minutes jusqu'à ce que l'utilisateur appuie sur l'une des touches arrêt.**

Annulation/désactivation de la fonction d'alarme :

- Pour annuler la fonction d'alarme, appuyez sur  ou . Pour réactiver la fonction, appuyez de nouveau sur la touche.

7. Minuterie du mode sieste

- Lorsque la musique et la radio ne fonctionnent pas, appuyez sur [15] pour activer la minuterie du mode sieste. L'alarme retentira une fois le temps sélectionné écoulé.
- Un décompte commencera pour une durée de 10 minutes (réglage par défaut) à 90 minutes. Plusieurs options sont disponibles pour l'utilisateur : 90, 80, 70, 60, 50, 40, 30, 20, 10 et ARRÊT.
- Lorsque l'alarme retentit, la projection se déclenche automatiquement. Appuyez sur le touche arrêt  pour éteindre le son et la lumière.
- Si l'utilisateur souhaite annuler la fonction, appuyez de nouveau sur Minuterie du mode sieste (15) et sélectionnez « ARRÊT ».

8. Minuterie du mode sommeil

- Lorsque la musique (avec ou sans projection) ou la radio fonctionnent, appuyez sur [4] pour activer la minuterie du mode sommeil. Le son et la projection s'arrêteront une fois le temps sélectionné écoulé.
- Un décompte commencera pour une durée de 10 minutes (réglage par défaut) à 90 minutes. Plusieurs options sont disponibles pour l'utilisateur : 90, 80, 70, 60, 50, 40, 30, 20, 10 et ARRÊT.
- Pour rappeler à l'utilisateur que la fonction Minuterie du mode sommeil est activée. SL XX avec le nombre de minutes restantes apparaît sur l'affichage LED 15 secondes après le réglage de la minuterie par l'utilisateur.
- Si l'utilisateur souhaite annuler la fonction, appuyez de nouveau sur Minuterie du mode sommeil (4) et sélectionnez « ARRÊT ».

9. Projecteur Marche/Arrêt

- Appuyez sur  (10) pour allumer le projecteur. Le projecteur projettera des designs colorés sur le mur et le plafond. Appuyez de nouveau sur Projecteur (10) pour éteindre la lumière.

Il y a 3 plaques de projection amovibles (4) qui peuvent être installées par l'utilisateur sur le dessus de l'appareil et pour afficher les images souhaitées

- Tournez le couvercle vers la droite/gauche pour l'ouvrir et le fermer.

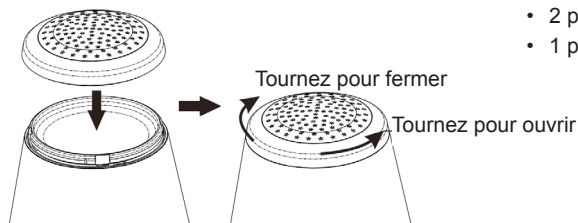

- 2 plaques avec images
- 1 plaque – blanc uni sans images.

10. 🎵 Ecoute de la radio FM

- Appuyez sur Marche/Arrêt (🔌) et 🎵 [2] pour passer en mode radio. La fréquence actuelle apparaît sur l'affichage LED, par exemple FM92.6 MHz
- En mode radio, maintenez appuyé ◀◀ skip - ou ▶▶ skip + (19, 20) pour balayer le signal et maintenez-le appuyé pendant 3 secondes pour rechercher la station suivante.
- Volume + (🔊) / - (🔊) (8, 9) pour augmenter ou diminuer le volume lorsque le son est actif.

10.1 Enregistrement d'une station dans la mémoire - en tant que station pré-réglée

- En mode radio, maintenez appuyé ◀◀ skip - ou ▶▶ skip + (19, 20) pour rechercher le canal.
- Appuyez sur (M) (17) pour lancer la mémoire. Le numéro de la station en cours d'écoute apparaît sur l'affichage. (ex. P01, P02, etc. jusqu'à P20).
- Appuyez sur Réglage de l'heure / Preset + ou Réglage des minutes / Preset - (16, 18) pour sélectionner le numéro de station souhaité, ex. P01, P02, etc. jusqu'à P20
- Enfin, appuyez sur (M) Mémoire [17] pour confirmer et sauvegarder le numéro de station
- L'utilisateur peut pré-régler jusqu'à 20 stations de radio FM.

10.2 Retour à une station pré-réglée

- Lorsque le mode radio est actif, appuyez sur Preset + ou - (16, 18) pour sélectionner le numéro de la station pré-réglée souhaitée, ex. P01, P02, etc. jusqu'à P20. Le numéro de station et la fréquence FM apparaissent alors sur l'affichage (P01, P02, etc. jusqu'à P20) 3 secondes après que la station a été sélectionnée.

10.3 Balayage FM

- Passez en mode radio. Appuyez sur ▶ Balayage [6] pendant 2 secondes pour activer le mode BALAYAGE.
- La radio balayera automatiquement la fréquence et enregistrera la station pré-réglée dans la mémoire, avec un total de 20 stations de radio différentes maximum. Une fois le BALAYAGE terminé, il s'arrête automatiquement et retourne à la station pré-réglée P01. L'affichage indique l'heure en cours et la fréquence FM.
- Appuyez sur Preset + ou Preset - (16, 18) pour sélectionner le numéro de station pré-réglée souhaitée.

** Lorsque l'alimentation électrique ou le câble d'alimentation secteur sont rebranchés, la radio FM balayera les stations automatiquement**

11. Insertion ou remplacement des piles de sauvegarde de l'horloge situées en bas de l'appareil

- Assurez-vous que l'appareil est éteint. Insérez 2 piles AAA (non incluses). Vérifiez la polarité (+ et - aux extrémités de la pile) et suivez les instructions sur le schéma situé près du compartiment à piles. Fermez le couvercle du compartiment à piles. L'affichage clignote et affiche **0:00**.

ATTENTION :

Les piles doivent être installées par un adulte.

Remplacez les piles lorsque les sons semblent lents ou déformés, ou lorsque l'appareil fonctionne anormalement.

Veillez à éliminer les piles conformément aux réglementations locales.

12. Spécifications :

Sortie :	0,5 W
Échelle FM :	87.5 ~ 108 MHz
CA 100 - 240 V ~ 50 / 60 Hz adaptateur secteur fourni	
Piles :	2 X AAA UM4
CC uniquement	

Remarque:



- Ne pas éliminer les appareils électriques et électroniques dans les déchets ménagers.
- Les apporter à un point de collecte.
 - Certaines pièces contenues dans ces appareils peuvent être dangereuses pour la santé et pour l'environnement.

Fabriqué par BIGBEN INTERACTIVE SA

396, Rue de la Voyette

CRT2 – FRETIN

CS 90414

59814 LESQUIN Cedex - France

www.bigben.eu

Fabriqué en Chine



bigben

Fabricant : Bigben Interactive FRANCE

396, Rue de la Voyette, C.R.T. 2 Fretin,

CS 90414 - 59814 LESQUIN Cedex

Bigben Interactive DEUTSCHLAND GmbH

Walter Gropius Str. 28, 50126 Bergheim, Deutschland

Bigben Interactive BELGIUM

Avenue Ernest Solvay, 1480 Tubize, Belgique

Bigben Interactive NEDERLAND b.v.

Franciscusweg 249-3B, 1216 SG Hilversum, Nederland

Bigben Interactive SPAIN S.L.

C/ Musgo 5, 2ª planta, 28023 Madrid, Spain

Bigben Interactive ITALIA s.r.l

Corso Sempione 221, 20025 Legnano - MI, Italia

FABRIQUÉ EN CHINE / MADE IN CHINA

HOTLINE

FRANCE, du lundi au vendredi (sauf jours fériés) :

9h00-19h00 ou sav.audio@bigben.fr

▶ N°Cristal 09 69 39 79 59

APPEL NON SURTAXE

DEUTSCHLAND, Montag bis Sonntag von 8:00 bis 24:00 Uhr

09001-84 30 44* [0,49€/Min. aus dem deutschen Festnetz, Anrufe aus allen

Mobilfunknetzen nicht möglich] oder support@bigben-interactive.de

*Minderjährige müssen vorher einen Erziehungsberechtigten um Erlaubnis fragen.

BELGIQUE / NEDERLAND, klantenservice@bigben-interactive.nl

customerservice@bigben-interactive.be

ESPAÑA, sat@bigbeninteractive.es

ITALIA, support@bigbeninteractive.it

www.bigben.eu



EN

RRVP

**BED LIGHT ALARM CLOCK
FM RADIO PROJECTOR**



OPERATING INSTRUCTIONS

PLEASE READ THIS USER MANUAL CAREFULLY BEFORE
OPERATING THIS UNIT AND RETAIN FOR
FUTURE REFERENCE

Contents

Setting Started	1	Battery power	
Safety and Notice		General Functions	
Care for your product	2	Key functions	4
Care of the environment		Setup	5
What's in the box	3	Remarks	8
Power			

Setting Started

- Remove the appliance from the box.
- Remove any packaging from the product.
- Place the packaging inside the box and either or dispose of safely.

Safety and Notice

Read and understand all instructions before you use this product. If damage is caused by failure to follow the instructions, the warranty does not apply.

Safety

Warning



- Never remove the casing of this apparatus.
- Never lubricate any part of this apparatus.
- Never place this apparatus on other electrical equipment.
- Keep this apparatus away from direct sunlight, naked flames or heat.
- Never look into the laser beam inside this apparatus.
- Ensure that you always have easy access to the power cord, plug or adaptor to disconnect this apparatus from the power.

1. Read these instructions.
2. Keep these instructions.
3. Heed all warnings.
4. Follow all instructions.
5. Do not use this apparatus near water.
6. Clean only with dry cloth.
7. Do not block any ventilation openings. Install in accordance with the manufacturer's instructions.
8. Do not install near any heat sources such as radiators, heat registers, stoves, or other apparatus (including amplifiers) that produce heat.
9. Protect the power cord from being walked on or pinched, particularly at plugs, convenience receptacles, and the Point where they exit from the apparatus.
10. Only use attachments/accessories specified by the manufacturer.
11. Use only with the cart, stand, tripod, bracket, or table specified by the manufacturer or sold with the apparatus. When a cart is used, use caution when moving the cart/apparatus combination to avoid injury from tip-over.
12. Unplug this apparatus during lightning storms or when unused for long periods of time.
13. Refer all servicing to qualified service personnel. Servicing is required when the apparatus has been damaged in anyway, such as power-supply cord or plug is damaged, liquid has been spilled or objects have fallen into the apparatus, apparatus has been exposed to rain or moisture, does not operate normally, or has been dropped.



14. Apparatus shall not be exposed to dripping or splashing.
15. Do not place any sources of danger on the apparatus (e.g. liquid filled objects, lighted candles).
16. Where the MAINS plug or an appliance coupler is used as the disconnect device, the disconnect device shall remain readily operable.
17. Make sure there is enough free space around the product for ventilation.
18. Batteries (battery pack or batteries installed) shall not be exposed to excessive heat such as sunshine, fire or the like.

Care for your product

1. Always unplug the appliance when not in use and before cleaning.
2. Do not play music at excessive volume levels as damage to hearing and or the equipment may occur.
3. Do not use this unit in wet or damp conditions.
4. Always disconnect the unit from the mains power supply before cleaning. Clean the appliance with a soft, damp, lint free cloth. Do not use abrasives or harsh cleaners.

Care of the environment



Your product is designed and manufactured with high quality materials and components, which can be recycled and reused.



Your product contains batteries covered by the European Directive 2006/66/EC, which cannot be disposed with normal household waste. Please inform yourself about the local rules on separate collection of batteries because correct disposal helps to prevent negative consequences for the environmental and human health.



When this crossed-out wheeled bin symbol is attached to a product it means that the product is covered by the European Directive 2002/96/EC. Please inform yourself about the local separate collection system for electrical and electronic products. Please act according to your local rules and do not dispose of your old products with your normal household waste. Correct disposal of your old product helps to prevent potential negative consequences for the environment and human health.



What's in the box

Check and identify the contents of your package:

- Main unit
- Remote control
- AC adaptor with detachable cable
- 2 spare top cover

Power

CAUTION



- Risk of product damage! Make sure that the power voltage corresponds to the voltage printed on the back label.
- Risk of electric shock! When you unplug the AC power cord always pull the plug from the socket. Never pull the cord.
- Before connecting the AC power cord, ensure you have completed all other connections.



Place the unit in the desired position and unravel the mains cable. Insert the cable into the supply socket and switch on if applicable.

Battery power

- Be sure that the batteries are inserted correctly to avoid damage to the appliance. Always remove the batteries when appliance will not be used for a long period of time, as this will cause leakage to the batteries and subsequently damage to your set.
- Use batteries of the same type. Never use different types of batteries together.
- Do not throw the battery into the fire, or exposed to sunshine or the like.
- If the liquid contained in the batteries comes in contact with eyes or skin, wash the area immediately and carefully with clear water and consult a doctor.

General Functions

- Bed light with built-in colour change
- Projection On top part , 3 projection plates are provided, (1 cover in solid white without a design, 2 others so that the user can change the graphics)
- Dual alarm-clock setting
- FM Radio
- Automatic scan of up to 20 pre-set FM stations
- Automatic memory-store function
- Music format (2 nature sounds + Alarm On / Off / Radio On)
- Dimmer – brightness, medium, Off
- Nap and Sleep Timer, 24-hour display
- UNIT SIZE: DIM:L167XW167XH264MM

Key functions

The unit

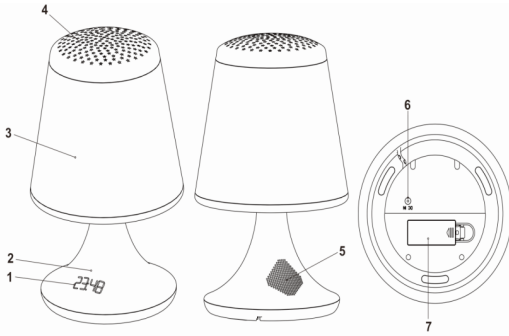

- 1. LED Display
- 2. IR Sensor
- 3. Lamp
- 4. Projection Plate
- 5. Speaker
- 6. AC Power-input Jack
- 7. Battery Cover

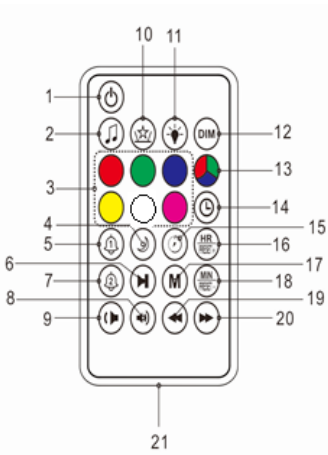

- 1. Power On/Off
- 2. Sound On/Off + Radio On
- 3. Lamp Light Colour Selection
(Red, Green, Purple, Yellow, White, Pink)
- 4. Sleep Timer
- 5. Alarm 1 Settings
- 6. FM Scan
- 7. Alarm 2 Settings
- 8. Volume +
- 9. Volume -
- 10. Projector
- 11. Light On/Off
- 12. DIM LED Dimmer
- 13. Automatic Colour change
- 14. Clock Settings
- 15. Nap Timer
- 16. Hour Set / Preset + (FM station)
- 17. Memory
- 18. Minute Set / Preset- (FM station)
- 19. Skip - (Tuning -)
- 20. Skip + (Tuning +)
- 21. Battery compartment

Setup

Power Source

This unit is designed to operate on a normal 100 -240V ~ 50/60Hz household power source. Do not attempt to operate the system using other power sources. This may result in damage to the unit and could render your warranty void.

Connect the AC power Jack (6) on the power cable to the unit and the USB jack to the AC adaptor. Plug the cable into the power socket and switch on.

Remote Control

- a. Remove the battery cover from the back of the remote control
- b. Insert a CR2025 (3V) battery (included) making sure that the + and - symbols on the battery match those on the battery compartment.
- c. Replace the battery cover.

Using the remote control.

- a. To use the remote control, point it at the IR sensor (2) on the unit and press the button gently but firmly. Since the remote control range is reduced when the unit is used at an angle, try to aim it directly at the remote sensor.
- b. Do not expose the remote sensor to strong light (direct sunlight or artificial light) and make sure that there are no obstacles between the remote IR sensor and the remote control

Most functions must be operated by remote control. Please take care of the remote control.



1. Press  on the remote control to switch it on, the unit automatically switches on to radio mode.

Press  again to turn the unit off and switch to the clock mode (standby mode)

2. Dimmer - LED Display

Press **DIM** (12) to control the brightness of the lights for the LED display There are 3 levels: High-level (brightness) → Mid-level (Dim light) → OFF





3. Lamp Light



The user can select their favourite light from among 7 colours. Press Power On  and . Choose the colour buttons . The lamp will function in the selected colour.

Press  (13). The colours will automatically change in sequence.

Press  again to turn off the light.



4. Sound On/Off (2 nature sounds)

Press Power On  and  Sound (2) to switch to sound mode. Press  Skip - /  Skip + to select the music you want to play. There are 2 music options to choose from (SD1 or SD2).





Press Volume  + /  - (8, 9) to increase or decrease the volume when the sound is playing.



Press  to turn off the function

5. Setting the clock



- Press  and switch to standby mode (clock mode).
- Clock displays 24-hour format only. Press Clock Set  (14). The display will flash.
- Press HR (16) to set the hour, then press Clock set (14) to confirm the hour
- Press Min (18) to set the minute. Then press Clock set (14) to confirm the minute.

6. Setting the alarm



- Press  and go to standby mode (clock mode).
- Press and hold  Alarm1 (5) for 3 seconds, The sign AL 1 will show on the LED display
- Press  again. The unit will switch to **Sound Output mode**:
Press HR (16) or Min (18) to select the sound output:” Buzz sound, SD1, SD2, or FM (radio)
Press  to confirm and the unit will switch to **Time mode**
- Press Hour (16) to set the hour and  to confirm the Hour

- Press Min Set (18) to set the minute and Alarm 1(9) to confirm the Minute
- The unit switches to **volume mode** and press Hour (16) and Min (18) to set the volume up to 15. Press  to confirm.
- To remind you that the alarm function is ON, the LED display will show the sign “1 ON” 15 seconds after the alarm has been set.
- The alarm with projection light will come on at the selected time.
- **When alarm is sounding, the projection will come on automatically.**
- There is a dual alarm. Repeat the above steps to set Alarm 2 .

Turning off the alarm

- **To turn the Alarm OFF, press any of the stop keys:**   .
- The Alarm clock will repeat the function at the same time the next day.
- **The alarm and light will last for 60 minutes until the user presses the stop keys.**

Cancelling/disabling the alarm function:

- To cancel the alarm function, press  or . To resume the function, press the button again.

7. Nap Timer

- When there is no music and radio, press [15] to activate the Nap timer. The alarm will sound after the selected time.
- It will count down from the default 10 to 90 minutes. There are several user options: 90, 80, 70, 60, 50, 40, 30, 20, 10 and OFF.
- When the alarm sounds, the projection will come on automatically. Press the stop key  to turn off the sound and light.
- If the user wants to cancel the function, press the Nap timer (15) again and select “OFF”.

8. Sleep Timer

- When either the music (with or without projection) or radio is ON, press [4] to activate the Sleep timer. The sound and projection will stop after the selected time.
- It will start to count down from the default 10 to 90 minutes. There are several user options: 90, 80, 70, 60, 50, 40, 30, 20, 10 and OFF.
- To remind the user that the Sleep Timer function is ON. The LED will display the sign (SL XX) with the number of minutes left 15 seconds after the user has set the Timer.
- If the user wants to cancel the function, press the Sleep timer (4) again and select “OFF”.

9. Projector ON / OFF

- Press  (10) to turn on the projector. The projector will project colourful designs onto the wall and ceiling. Press Projector (10) again to turn off the light.





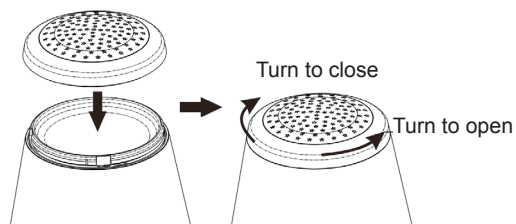

There are 3 removable projection plates (4) for the user to fit on top of the unit and display the desired graphics

- **Turn the cover right/left to open and close.**



- 2 Plates with designs
- 1 plate – solid white without design.

10. Listen to FM radio

- Press Power On  and  [2] to turn on the radio mode. The LED will display the current frequency e.g. FM92.6 MHz
- In radio mode, press and hold  skip - or  skip + (19, 20) to tune the signal and hold for 3 seconds to search for the next station.
- Volume+  / -  (8, 9) to increase or decrease the volume when the sound is playing.

10.1 Storing a station to memory – as a pre-set station

- In radio mode, Press and hold ◀◀ skip - or ▶▶ skip + (19, 20) to search for the channel.
- Press (M) (17) to start the memory. The display will flash the current station number. (e.g. P01, P02, etc. up to P20).
- Press HR / Pre-set + or Min / Pre-set - (16, 18) to select the desired station number, e.g. P01, P02, etc. up to P20
- Finally, press (M) Memory [17] to confirm and save the station number
- The user can pre-set a maximum of 20 FM stations.

10.2 Returning to a pre-set station

- When radio mode is on, Press Preset + or - (16, 18) to select the desired pre-set station number, e.g. P01, P02, etc. up to P20. The display will then show the station number (P01, P02, etc. up to P20) and the FM frequency 3 seconds after the station is selected.

10.3 FM Scanning

- Switch to radio mode. Press ▶ Scan [6] for 2 seconds to activate SCAN mode.
- The radio will automatically scan the frequency and save the pre-set station to memory, with a total of up to 20 different radio stations. Once SCAN finishes scanning and stops automatically, it will return to pre-set station no. P01. The display will show the current time and FM frequency.
- Press Preset + or Preset - (16, 18) to select the desired pre-set station number.

** When the power supply or AC power cable is reconnected, FM radio will scan the stations automatically**

11. Insert or Replace clock back-up batteries at the bottom of the unit

- Make sure the unit is turned OFF. Insert 2 AAA batteries (not included). Check the polarity (+ and – at ends of the battery) and follow the instructions on the diagram near the battery compartment. Close the compartment door. The display will flash and show **0:00**.

CAUTION:

Batteries must be installed by an adult.

Replace batteries when sounds play slowly or are distorted, or when the unit works erratically.

Please make sure you dispose of batteries properly (see your local regulations).

12. Basic specifications:

Output:	0.5W
FM range:	87.5 ~ 108 MHz
AC 100 - 240V ~ 50 / 60 Hz AC adaptor supplied	
Battery:	2 X AAA UM4
DC only	

Remarks:



Don't discard the electrical and electronic appliances in the regular waste disposal.

- Take them to a collection point.
- Some components in these appliances may be hazardous to health and the environment.

Manufactured by BIGBEN INTERACTIVE SA

396, Rue de la Voyette

CRT2 - FRETIN

CS 90414

59814 LESQUIN Cedex - France

www.bigben.eu

Made in China



bigben

Fabricant : Bigben Interactive FRANCE

396, Rue de la Voyette, C.R.T. 2 Fretin,

CS 90414 - 59814 LESQUIN Cedex

Bigben Interactive DEUTSCHLAND GmbH

Walter Gropius Str. 28, 50126 Bergheim, Deutschland

Bigben Interactive BELGIUM

Avenue Ernest Solvay, 1480 Tubize, Belgique

Bigben Interactive NEDERLAND b.v.

Franciscusweg 249-3B, 1216 SG Hilversum, Nederland

Bigben Interactive SPAIN S.L.

C/ Musgo 5, 2ª planta, 28023 Madrid, Spain

Bigben Interactive ITALIA s.r.l

Corso Sempione 221, 20025 Legnano - MI, Italia

FABRIQUÉ EN CHINE / MADE IN CHINA

HOTLINE

FRANCE, du lundi au vendredi (sauf jours fériés) :

9h00-19h00 ou sav.audio@bigben.fr

▶ N°Cristal 09 69 39 79 59

APPEL NON SURTAXE

DEUTSCHLAND, Montag bis Sonntag von 8:00 bis 24:00 Uhr

09001-84 30 44* [0,49€/Min. aus dem deutschen Festnetz, Anrufe aus allen

Mobilfunknetzen nicht möglich] oder support@bigben-interactive.de

*Minderjährige müssen vorher einen Erziehungsberechtigten um Erlaubnis fragen.

BELGIQUE / NEDERLAND, klantenservice@bigben-interactive.nl

customerservice@bigben-interactive.be

ESPAÑA, sat@bigbeninteractive.es

ITALIA, support@bigbeninteractive.it

www.bigben.eu

RRVP

LÁMPARA DE NOCHE CON DESPERTADOR PROYECTOR CON RADIO FM



INSTRUCCIONES DE FUNCIONAMIENTO

LE ROGAMOS QUE LEA ÍNTEGRAMENTE EL PRESENTE MANUAL DEL USUARIO ANTES DE UTILIZAR EL EQUIPO Y QUE CONSERVE ESTE FOLLETO PARA PODER CONSULTARLO EN EL FUTURO.

Contenido

Inicio	1	Alimentación por pilas	
Medidas de seguridad y advertencias		Funciones generales	3
Cuidado del producto	2	Funciones de los botones	4
Cuidado del medioambiente		Configuración	5
Contenido del embalaje	3	Nota	8
Alimentación eléctrica			

Inicio

- Saque el aparato del embalaje.
- Retire todo el material de embalaje del producto.
- Coloque el material de embalaje dentro de la caja y deséchelo todo de forma segura.

Medidas de seguridad y advertencias

Lea y entienda las instrucciones antes de usar este producto. Si el producto resultara dañado por incumplimiento de las instrucciones, la garantía quedaría anulada.

Seguridad

¡Advertencia!



- No abra nunca la carcasa de este aparato.
- No lubrique nunca ninguna de las piezas de este aparato.
- No coloque nunca este aparato sobre otros equipos eléctricos.
- Mantenga este aparato alejado de la luz directa del sol, de llamas desnudas o de fuentes de calor.
- No mire nunca directamente al rayo láser ubicado dentro del aparato.
- Compruebe que el cable, el enchufe o el adaptador para desconectar este aparato de la toma de corriente están siempre fácilmente accesibles.

1. Lea estas instrucciones.
2. Conserve estas instrucciones.
3. Preste atención a todas las advertencias.
4. Siga todas las instrucciones.
5. No use este aparato cerca del agua.
6. Limpie el aparato solo con un paño seco.
7. No bloquee las ranuras de ventilación. Instale el aparato de acuerdo a las instrucciones del fabricante.
8. No instale el aparato cerca de fuentes de calor, tales como radiadores, calentadores, cocinas o cualquier otro aparato (incluso amplificadores) que produzca calor.
9. Coloque el cable de alimentación de forma que no se pueda pisar o pinzar, especialmente a la altura de los enchufes, tomas de corriente y otros puntos de salida del aparato.
10. Use solo complementos/accesorios recomendados por el fabricante.
11. Use solamente el carrito, pie, trípode, soporte o mesa especificados por el fabricante o vendidos con el aparato. Cuando se usa un carrito, tome cuidado al moverlo junto con el aparato para evitar lesiones personales llegara a volcarse.
12. Desenchufe el aparato cuando haya tormentas eléctricas o si no va a utilizarse durante largos periodos de tiempo.



13. El aparato debe ser reparado siempre por personal autorizado. Lleve el aparato a reparar si se ha dañado en modo alguno: cuando el cable de alimentación o el enchufe están deteriorados, si le ha caído líquido o algún objeto se ha introducido en su interior, si ha quedado expuesto a la lluvia o a la humedad, si no funciona con normalidad o se ha caído al suelo.
14. No exponga el aparato a goteos o salpicaduras de líquidos.
15. No coloque ningún tipo de objeto que pueda presentar un peligro sobre el aparato (por ejemplo: recipientes con líquidos o velas encendidas).
16. Cuando se use el enchufe de la TOMA DE CORRIENTE o el acoplador del aparato como sistema de desconexión, el dispositivo de desconexión debe estar siempre fácilmente accesible.
17. Compruebe que haya siempre suficiente espacio libre alrededor del aparato para su ventilación.
18. Las pilas (pack de pilas o pilas instaladas) no deben estar expuestas al calor excesivo, a la luz del sol, al fuego o similares

Cuidado del producto

1. Desenchufe siempre el aparato cuando no esté usándolo y antes de limpiarlo.
2. No reproduzca música a un nivel de volumen excesivo ya que puede dañarse el oído o el aparato.
3. No use este aparato en lugares mojados o húmedos.
4. Desenchufe siempre el aparato de la toma de corriente antes de limpiarlo. Limpie el aparato con un paño suave, húmedo y sin fibras. No use productos de limpieza abrasivos o ásperos.

Cuidado del medioambiente



Este producto está diseñado y fabricado con materiales y componentes de alta calidad que pueden reciclarse o reutilizarse.



Este producto contiene pilas que cumplen con la Directiva europea 2006/66/CE y que no se pueden desechar junto con la basura doméstica. Infórmese sobre la normativa local relacionada con la recolección separada de pilas usadas ya que al eliminarse de forma correcta se evitan consecuencias negativas sobre el medioambiente y la salud humana.



Cuando el producto posee el símbolo de un contenedor con ruedas tachado significa que se encuentra conforme con la Directiva europea 2002/96/CE. Infórmese sobre el sistema local de recolección separado de productos eléctricos y electrónicos. Siga la normativa local y no deseche los productos usados junto con los residuos domésticos. Una eliminación correcta de este producto ayuda a evitar las consecuencias negativas para el medioambiente y la salud humana.



Contenido del embalaje

Compruebe e identifique el contenido del embalaje:

- Aparato principal
- Control remote
- Adaptador de CA con cable desmontable
- 2 cubiertas superiores de recambio

Alimentación eléctrica

PRECAUCIÓN

- ¡Riesgo de dañar el producto! Compruebe que el voltaje de la toma de corriente se corresponde con el voltaje indicado en la etiqueta ubicada en la parte posterior del aparato.
- ¡Riesgo de descargas eléctricas! Al desenchufar el cable de alimentación de la toma de corriente tire siempre del enchufe. No tire nunca del cable.
- Antes de conectar el cable de alimentación a la toma de corriente, compruebe que ha completado todas las demás conexiones.



Coloque el aparato en la ubicación deseada y extienda el cable de alimentación. Inserte el cable en la toma de corriente y encienda el aparato si fuera aplicable.

Alimentación por pilas

- Asegúrese de instalar las pilas observando la polaridad correcta para así evitar que se produzcan daños en el aparato. Retire siempre las pilas del aparato si no va a utilizarlo durante periodos prolongados, ya que, de lo contrario, podrían producirse fugas de ácido que acabarían dañándolo.
- Utilice siempre pilas de un mismo tipo. Nunca mezcle entre sí pilas de diferentes tipos.
- No deseche las pilas arrojándolas al fuego ni las deje expuestas a la luz solar directa o fuentes de calor por el estilo.
- Si el ácido que contienen las pilas llegara a entrar en contacto con los ojos o la piel, enjuague minuciosamente e inmediatamente la zona afectada con agua limpia y consulte a un médico.

Funciones generales

- Lámpara de noche con cambio de color incorporado
- Proyección en la parte superior, 3 placas de proyección incluidas, (1 de color blanco liso sin dibujo, 2 para que el usuario pueda cambiar los gráficos)
- Ajuste de alarma doble
- Radio FM
- Búsqueda automática de hasta 20 emisoras de FM presintonizadas
- Función de memoria automática
- Formato de música (2 sonidos naturales + alarma encendida/apagada / Radio encendida)
- Atenuador: brillante, media, apagada
- Temporizador de siesta y modo dormir, indicación de 24 horas
- TAMAÑO: DIM: L 167 x An 167 x Al 264 mm

Funciones de los botones

El aparato

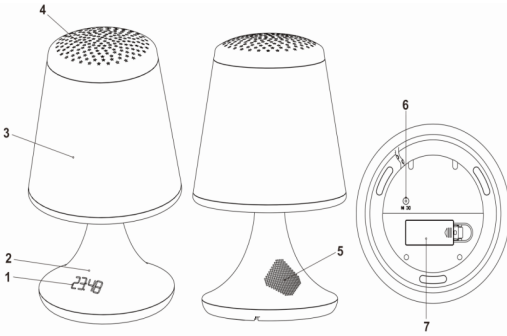

1. Pantalla LED
2. Sensor de IR
3. Lámpara
4. Placas de proyección
5. Altavoz
6. Conexión de entrada de CA
7. Tapa del compartimento de las pilas

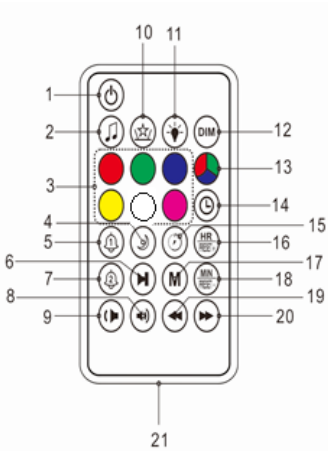

1. Encendido/apagado
2. Encender/apagar el sonido + encender la radio
3. Selección del color de la luz de la lámpara (rojo, verde, violeta, amarillo, blanco, rosa)
4. Temporizador del modo dormir
5. Ajuste de la alarma 1
6. Búsqueda de FM
7. Ajuste de la alarma 2
8. Volumen +
9. Volumen -
10. Proyector
11. Encender/apagar la luz
12. **DIM** Atenuador de los LED
13. Cambio de color automático
14. Ajuste del reloj
15. Temporizador del modo siesta
16. Ajuste de las horas / presintonía + (emisora de FM)
17. Memoria
18. Ajuste de los minutos / presintonía - (emisora de FM)
19. Retroceder (sintonización -)
20. Avanzar (sintonización +)
21. Compartimento de las pilas

Configuración

Alimentación

Esta unidad ha sido diseñada para funcionar con una alimentación eléctrica doméstica normal de 100-240 V ~ 50/60 Hz. No intente usar el sistema con otras fuentes de alimentación. De lo contrario, podrían producirse daños en la unidad y anularse la garantía.

Enchufe el conector de CA (6) del cable de alimentación a la unidad y el conector USB al adaptador de CA. Enchufe el cable a la toma de corriente y encienda la unidad.

Mando a distancia

- Quite la tapa de las pilas en la parte trasera del mando a distancia
- Inserte una pila CR2025 (3 V) (incluida), asegurándose de que los símbolos + y - de la pila coincidan con los del compartimento de la pila.
- Vuelva a poner la tapa de las pilas.

Uso del mando de distancia.

- Para usar el mando a distancia, apunte con él hacia el sensor de IR (2) del aparato y pulse el botón suavemente pero con firmeza. Intente apuntar directamente al sensor, ya que el alcance del mando a distancia se reduce cuando se utiliza formando un ángulo respecto al dispositivo.
- No exponga el mando a distancia a la luz intensa (radiación solar directa o luz artificial) y asegúrese de que no haya obstáculos entre el sensor y el mando a distancia.

La mayoría de las funciones deben manejarse con el mando a distancia. Cuide el mando al distancia.



1. Pulse  en el mando a distancia para encenderlo. El aparato cambia automáticamente al modo de radio.

Pulse de nuevo  para apagar el aparato y cambiar al modo de reloj (modo de espera)

2. Atenuación - Pantalla LED

Pulse DIM (12) para regular el brillo de las luces de la pantalla LED. Hay 3 niveles: Nivel alto (brillo) → Nivel medio (luz atenuada) → Apagado





3. Luz de la lámpara

El usuario puede seleccionar su luz favorita entre 7 colores. Pulse el botón de encendido  y . Seleccione los botones de colores . La lámpara funcionará en el color seleccionado.

Pulse  (13). Los colores cambiarán automáticamente por orden.

Pulse de nuevo  para apagar la luz.



4. Encender/apagar el sonido (2 sonidos naturales)

Pulse el botón de encendido  y  Sonido (2) para cambiar al modo de sonido. Pulse  retroceder /  avanzar para seleccionar la música que desea reproducir. Se puede escoger entre 2 opciones de música (SD1 o SD2).

Pulse Volumen  + /  - (8, 9) para subir o bajar el volumen mientras se reproduce el sonido.



Pulse  para desactivar la función

5. Ajuste del reloj



- Pulse  y cambie al modo de espera (modo de reloj).
- El reloj solo muestra el formato de 24 horas. Pulse el botón de ajuste del reloj  (14). La pantalla parpadeará.
- Pulse HR (16) y, a continuación, pulse el botón de ajuste del reloj (14) para confirmar las horas.
- Pulse MIN (18) para ajustar los minutos. Pulse de nuevo el botón de ajuste del reloj (14) para confirmar los minutos.

6. Ajuste de la alarma



- Pulse  y vaya al modo de espera (modo de reloj).

- Mantenga pulsado el botón de Alarma 1  (5) durante 3 segundos. En la pantalla LED aparecerá la señal AL 1.
- Pulse de nuevo . El aparato cambiará al **modo de salida de sonido**: Pulse HR (16) o MIN (18) para seleccionar la salida de sonido: zumbido, SD1, SD2 o FM (radio)

Pulse  para confirmar y el aparato cambiará al **modo de la hora**

- Pulse HR (16) para ajustar las horas y  para confirmar las horas.
- Pulse MIN (18) para ajustar los minutos y el botón de la alarma 1 (19) para confirmar los minutos.
- El aparato cambia al **modo de volumen**. Pulse HR (16) y MIN (18) para ajustar el volumen a 15. Pulse  para confirmar.
- Para recordarle que la función de alarma está activada, en la pantalla LED se muestra el signo "1 ON" 15 segundos después de ajustarse la alarma.
- La alarma con la proyección luminosa se encenderá a la hora seleccionada.
- **Cuando suene la alarma, la proyección se encenderá automáticamente.**
- El aparato tiene dos alarmas. Repita los pasos anteriores para ajustar la Alarma 2 .

Apagar la alarma

- **Para apagar la alarma, pulse cualquiera de los botones de parada:**   .
- La alarma repetirá la función al día siguiente a la misma hora.
- **La alarma y la luz permanecen encendidas durante 60 minutos, hasta que el usuario pulse los botones de parada.**

Cancelar/desactivar la función de la alarma:

- Para cancelar la función de la alarma, pulse  o . Para reanudar la función, vuelva a pulsar el botón.

7. Temporizador del modo siesta

- Cuando no esté sonando música ni la radio, pulse [15] para activar el temporizador de siesta. La alarma sonará cuando haya transcurrido el intervalo seleccionado.
- El temporizador realiza una cuenta atrás desde el valor predeterminado de 10 a 90 minutos. Hay varias opciones de usuario: 90, 80, 70, 60, 50, 40, 30, 20, 10 y "OFF" (desactivado).
- Cuando suene la alarma, la proyección se encenderá automáticamente. Pulse el botón de parada  para apagar el sonido y la luz.
- Si desea cancelar la función, pulse de nuevo el botón del temporizador de siesta (15) y seleccione "OFF".

8. Temporizador del modo dormir

- Cuando esté sonando música (con o sin proyección) o la radio, pulse [4] para activar el temporizador del modo dormir. El sonido y la proyección se apagarán una vez transcurrido el intervalo seleccionado.
- Comenzará una cuenta atrás desde el valor predeterminado de 10 a 90 minutos. Hay varias opciones de usuario: 90, 80, 70, 60, 50, 40, 30, 20, 10 y "OFF" (desactivado).
- Para recordarle al usuario que está activada la función del temporizador del modo dormir, en la pantalla LED se mostrará el signo (SL XX) con el número de minutos restantes, 15 segundos después de que el usuario haya ajustado el temporizador.
- Si desea cancelar la función, pulse de nuevo el botón del temporizador del modo dormir (4) y seleccione "OFF".

9. Encender/apagar el proyector

- Pulse el botón  (10) para encender el proyector. El aparato proyectará dibujos de colores en la pared y el techo. Pulse de nuevo el botón del proyector (10) para apagar la luz.

Hay 3 placas de proyección extraíbles (4) que el usuario puede instalar en la parte superior del aparato para visualizar los gráficos que desee.

- **Gire la tapa a la derecha/izquierda para abrirla y cerrarla.**

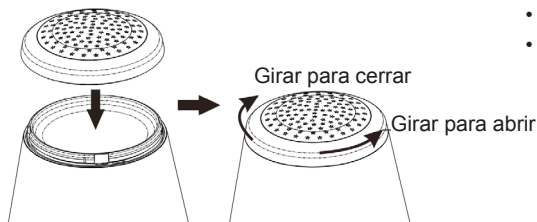

- 2 placas con dibujos
- 1 placa de color blanco liso sin dibujo.

10. 🎵 Escuchar la radio FM

- Pulse el botón de encendido y [2] para activar el modo de radio. En la pantalla LED se indica la frecuencia actual, por ejemplo "FM92.6 MHz".
- Con el modo de radio seleccionado, mantenga pulsado retroceder o avanzar (19, 20) para sintonizar la señal y manténgalo pulsado durante 3 segundos para buscar la siguiente emisora.
- Pulse Volumen + / - (8, 9) para subir o bajar el volumen mientras se reproduce el sonido.

10.1 Cómo almacenar emisoras en la memoria de presintonización

- Con el modo de radio seleccionado, mantenga pulsado retroceder o avanzar (19, 20) para buscar el canal.
- Pulse (17) para iniciar la memoria. En la pantalla parpadeará el número de la emisora actual. (Por ejemplo, P01, P02, etc. hasta P20).
- Pulse HR / Preset + o MIN / Preset - (16, 18) para seleccionar el número de la emisora que desee, por ejemplo, P01, P02, etc. hasta P20
- Finalmente, pulse el botón de memoria [17] para confirmar y guardar el número de la emisora.
- El usuario puede presintonizar como máximo 20 emisoras de FM.

10.2 Selección de emisoras presintonizadas.

- Estando encendido el modo de radio, pulse Preset + o - (16, 18) para seleccionar el número de la emisora presintonizada que desee, por ejemplo, P01, P02, etc. hasta P20. En la pantalla se mostrará el número de la emisora (por ejemplo, P01, P02, etc. hasta P20) y la frecuencia de FM 3 segundos después de haberla seleccionado.

10.3 Búsqueda de FM

- Cambie al modo de radio. Pulse buscar [6] durante 2 segundos para activar el modo de búsqueda.
- La radio buscará y guardará automáticamente la frecuencia como emisora presintonizada en la memoria, con un total de hasta 20 emisoras diferentes. En cuanto la función de búsqueda termina de buscar y se detiene automáticamente, la radio regresará a la emisora presintonizada en el n.º P01. En la pantalla se indicará la hora actual y la frecuencia de FM.
- Pulse Preset + o Preset - (16, 18) para seleccionar el número de la emisora presintonizada que desee.

** Cuando se vuelve a conectar la alimentación eléctrica o el cable de CA, la radio FM buscará las emisoras automáticamente**

11. Insertar o cambiar las pilas de respaldo del reloj en la parte de abajo del aparato

- Asegúrese de que el aparato esté apagado. Inserte 2 pilas AAA (no incluidas). Compruebe la polaridad (+ y - en los extremos de la pila) y siga las instrucciones del diagrama que hay cerca del compartimento de las pilas. Cierre la tapa del compartimento. La pantalla parpadeará y mostrará la indicación 0:00.

PRECAUCIÓN:

Las pilas solo debe instalarlas un adulto.

Cambie las pilas cuando el sonido se reproduzca despacio o distorsionado, o cuando el aparato funcione con errores.

Asegúrese de eliminar las pilas correctamente (consulte las normativas locales).

12. Especificaciones básicas:

Consumo eléctrico:	0,5 W
Gama de frecuencia de FM:	87,5 ~ 108 MHz
100 - 240 VCA~ 50/60 Hz. Adaptador de corriente incluido	
Batería:	2 pilas AAA UM4
Solo CC	

Nota:



No tire los aparatos eléctricos o electrónicos a la basura normal.

- Llévelos a un punto de recogida para este material, ya que algunas
- piezas de estos aparatos pueden ser dañinos para la salud o el medio ambiente.



Fabricado por BIGBEN INTERACTIVE SA

396, Rue de la Voyette

CRT2 - FRETIN

CS 90414

59814 LESQUIN Cedex - Francia

www.bigben.eu

Fabricado en China



bigben

Fabricant : Bigben Interactive FRANCE

396, Rue de la Voyette, C.R.T. 2 Fretin,

CS 90414 - 59814 LESQUIN Cedex

Bigben Interactive DEUTSCHLAND GmbH

Walter Gropius Str. 28, 50126 Bergheim, Deutschland

Bigben Interactive BELGIUM

Avenue Ernest Solvay, 1480 Tubize, Belgique

Bigben Interactive NEDERLAND b.v.

Franciscusweg 249-3B, 1216 SG Hilversum, Nederland

Bigben Interactive SPAIN S.L.

C/ Musgo 5, 2ª planta, 28023 Madrid, Spain

Bigben Interactive ITALIA s.r.l

Corso Sempione 221, 20025 Legnano - MI, Italia

FABRIQUÉ EN CHINE / MADE IN CHINA

HOTLINE

FRANCE, du lundi au vendredi (sauf jours fériés) :

9h00-19h00 ou sav.audio@bigben.fr

▶ N°Cristal 09 69 39 79 59

APPEL NON SURTAXE

DEUTSCHLAND, Montag bis Sonntag von 8:00 bis 24:00 Uhr

09001-84 30 44* [0,49€/Min. aus dem deutschen Festnetz, Anrufe aus allen

Mobilfunknetzen nicht möglich] oder support@bigben-interactive.de

*Minderjährige müssen vorher einen Erziehungsberechtigten um Erlaubnis fragen.

BELGIQUE / NEDERLAND, klantenservice@bigben-interactive.nl

customerservice@bigben-interactive.be

ESPAÑA, sat@bigbeninteractive.es

ITALIA, support@bigbeninteractive.it

www.bigben.eu

RRVP

**LAMPADA DA COMODINO
CON RADIOSVEGLIA E PROIETTORE**



ISTRUZIONI D'USO

PRIMA DI UTILIZZARE L'APPARECCHIO, LEGGERE PER
INTERO IL PRESENTE MANUALE E CONSERVARLO PER
CONSULTAZIONI FUTURE.

Indice

Per iniziare	1	Autonomia batterie	
Avvertenze di sicurezza ed altre informazioni		Funzioni generali	
Manutenzione del prodotto	2	Funzioni principali	4
Protezione dell'ambiente		Configurazione	5
Contenuto della confezione	3	Nota	8
Alimentazione elettrica			

Per iniziare

- Estrarre l'apparecchiatura dalla confezione.
- Rimuovere tutti i materiali di imballaggio dal prodotto.
- Rimettere i materiali di imballaggio nella confezione o smaltirli in modo adeguato.

Avvertenze di sicurezza ed altre informazioni

Leggere con attenzione tutte le istruzioni prima di utilizzare questo prodotto. La garanzia decade in caso di danni causati dalla mancata osservanza delle istruzioni.

Sicurezza

Avvertenza

- Non rimuovere l'alloggiamento dell'apparecchiatura.
- Non lubrificare nessun componente dell'apparecchiatura.
- Non posizionare l'apparecchiatura sopra altri dispositivi elettrici.
- Tenere l'apparecchiatura lontana dalla luce solare diretta, da fiamme libere e da sorgenti di calore.
- Non guardare direttamente il raggio laser all'interno di questo apparecchio.
- Assicurarsi di poter sempre raggiungere facilmente il cavo di alimentazione, la spina o l'adattatore per scollegare l'apparecchio dall'alimentazione elettrica.



1. Leggere queste istruzioni.
2. Conservare queste istruzioni.
3. Rispettare tutte le avvertenze.
4. Seguire tutte le istruzioni.
5. Non utilizzare l'apparecchiatura vicino all'acqua.
6. Pulire solo con un panno asciutto.
7. Non ostruire le aperture di ventilazione. Installare in conformità con le istruzioni del produttore.
8. Non installare vicino a fonti di calore come radiatori, termosifoni, stufe o altri apparecchi (inclusi gli amplificatori) che producono calore.
9. Proteggere il cavo di alimentazione dall'essere calpestato o schiacciato, particolarmente in corrispondenza di spine, prese di corrente e del punto in cui esce dall'apparecchiatura.
10. Utilizzare solo accessori specificati dal produttore.
11. Utilizzare solo con il carrello, il supporto, il treppiede, la staffa od il tavolo specificati dal produttore o venduti con l'apparecchio. Se si usa un carrello, prestare attenzione quando si sposta l'insieme carrello/apparecchio per evitare il pericolo che si ribaltino.
12. Scollegare il dispositivo durante i temporali o se non viene utilizzato per lunghi periodi di tempo.



13. Per qualsiasi intervento di assistenza, rivolgersi a tecnici qualificati. L'assistenza è necessaria quando l'apparecchio ha subito in qualche modo dei danni, per esempio se il cavo di alimentazione o la spina sono danneggiati, se è stato versato del liquido o sono caduti degli oggetti dell'apparato, se l'apparecchio è stato esposto a pioggia o umidità, se non funziona normalmente o è caduto.
14. L'apparecchio non deve essere esposto a spruzzi o gocce d'acqua.
15. Non collocare sull'apparecchio eventuali fonti di pericolo (per esempio contenitori con liquidi, candele accese).
16. Quando per scollegare la tensione di rete si usa la spina o un accoppiatore, il dispositivo di disconnessione deve essere sempre comodo da raggiungere.
17. Assicurarsi che vi sia sufficiente spazio libero attorno al prodotto per la ventilazione.
18. Le batterie (batterie singole o pacco batterie) non devono essere esposte a calore eccessivo come luce solare diretta, fuoco o simili.

Manutenzione del prodotto

1. Scollegare sempre l'apparecchio quando non in uso e prima della pulizia.
2. Non riprodurre musica a volume troppo elevato per evitare il rischio di danni all'udito e/o all'apparecchio stesso.
3. Non utilizzare l'apparecchio in condizioni di eccessiva umidità.
4. Scollegare sempre l'apparecchio dalla rete di alimentazione prima della pulizia. Pulire l'apparecchio con un panno morbido, umido e privo di lanugine. Non utilizzare detergenti abrasivi o caustici.

Protezione dell'ambiente



Il prodotto è stato progettato e fabbricato con materiali e componenti di alta qualità che possono essere riciclati e riutilizzati.



Il prodotto contiene batterie che in base alla direttiva europea 2006/66/CE non possono essere smaltite assieme ai normali rifiuti domestici. Informarsi sulle normative locali relative alla raccolta differenziata delle batterie in quanto il loro corretto smaltimento permette di evitare conseguenze negative per l'ambiente e la salute.



Il simbolo del bidone della spazzatura barrato da una croce indica che il prodotto è soggetto alla direttiva europea 2002/96/CE. Si prega di informarsi sul sistema di raccolta differenziata per i rifiuti RAEE (prodotti elettrici ed elettronici). Attenersi alle normative locali e non smaltire i vecchi prodotti con i normali rifiuti domestici. Lo smaltimento corretto del prodotto aiuta a prevenire potenziali conseguenze negative per l'ambiente e la salute.

Contenuto della confezione

Controllare e identificare il contenuto della confezione:

- Unità principale
- Telecomando
- Adattatore CA con cavo removibile
- 2 piastre di proiezione di ricambio

Alimentazione elettrica

ATTENZIONE

- Rischio di danneggiare il prodotto! Assicurarsi che la tensione di alimentazione corrisponda a quella indicata sull'etichetta sul retro.
- Rischio di scossa elettrica! Quando si stacca il cavo di alimentazione CA, afferrare la spina per estrarla dalla presa di corrente. Non tirare mai il cavo di alimentazione.
- Prima di collegare il cavo di alimentazione CA, accertarsi di aver eseguito tutti gli altri collegamenti.



Collocare l'unità nella posizione desiderata e srotolare il cavo di alimentazione. Inserire il cavo nella presa di alimentazione e accendere l'interruttore, se applicabile.

Autonomia batterie

- Assicurarsi che le batterie siano inserite correttamente per evitare di danneggiare l'apparecchio. Rimuovere le batterie quando l'apparecchio non sarà utilizzato per un lungo periodo, poiché ciò causerà la perdita di liquido dalle batterie e, dunque, danni all'apparecchio.
- Utilizzare batterie dello stesso tipo. Non usare tipi diversi di batterie contemporaneamente.
- Non gettare le batterie nel fuoco e non esporle al sole o a simili fonti di calore.
- Se il liquido contenuto nelle batterie entra in contatto con gli occhi o la pelle, lavare immediatamente e accuratamente l'area con acqua pulita e consultare un medico.

Funzioni generali

- Lampada da comodino con luce multicolore
- Proiettore sulla parte superiore con 3 piastre di proiezione intercambiabili (1 bianca, 2 con motivi)
- Doppia sveglia
- Radio FM
- Ricerca automatica fino a 20 stazioni FM
- Memoria di backup
- 2 melodie naturali + sveglia attiva/disattiva/radio
- Illuminazione del display: alta, intermedia, disattiva
- Timer di spegnimento automatico, display 24 ore
- DIMENSIONI UNITÀ: L167 X P167 X H264 MM

Funzioni principali

Unità principale

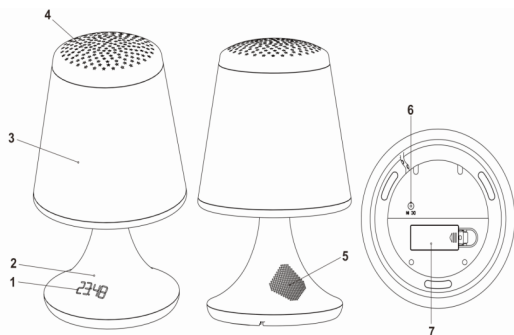

1. Display LED
2. Sensore IR
3. Lampada
4. Piastra di proiezione
5. Altoparlante
6. Presa di alimentazione CA
7. Coperchio del vano batteria

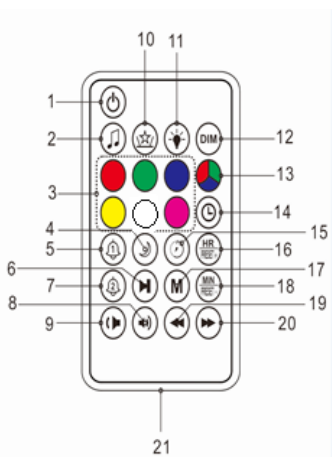

1. Accensione/spegnimento
2. Melodia attiva/disattiva + Radio
3. Colore della lampada
(rosso, verde, viola, giallo, bianco, rosa)
4. Spegnimento automatico
5. Sveglia 1
6. Ricerca stazioni FM
7. Sveglia 2
8. Volume +
9. Volume -
10. Proiettore
11. Luce accesa/spenta
12. **DIM** Luminosità display
13. Cambiamento automatico colore
14. Impostazione orologio
15. Timer
16. Ore / Memoria + (stazioni radio)
17. Memoria
18. Minuti / Memoria - (stazioni radio)
19. Indietro (Frequenza -)
20. Avanti (Frequenza +)
21. Vano batteria

Configurazione

Alimentazione

L'unità è alimentata a corrente domestica standard 100-240 V ~ 50/60 Hz. Non tentare di alimentare l'apparecchio tramite altri tipi di alimentazione per evitare danni all'unità e l'annullamento della garanzia. Collegare un'estremità del cavo di alimentazione alla presa di alimentazione CA (6) sull'unità e l'altra estremità USB all'adattatore CA. Inserire la spina nella presa di corrente.























Telecomando

- Rimuovere il coperchio del vano batteria dal retro del telecomando.
- Inserire una batteria CR2025 (3 V) (inclusa), assicurandosi che i simboli + e - sulla batteria corrispondano a quelli sul vano batteria.
- Riposizionare il coperchio del vano batteria.



Utilizzo del telecomando

- Per usare il telecomando, dirigerlo verso il sensore IR (2) sull'unità e premere i pulsanti delicatamente ma fermamente. Poiché la portata del telecomando si riduce all'aumentare dell'angolazione, si raccomanda di dirigerlo direttamente verso il sensore IR.
- Non esporre il sensore IR alla luce diretta (solare o artificiale) e accertarsi che non siano presenti ostacoli tra il sensore IR e il telecomando.



La maggior parte delle funzioni è selezionabile tramite il telecomando. Maneggiarlo con cura.

1. Premere il pulsante  sul telecomando per accendere l'unità e attivare la modalità radio.
Premere nuovamente il pulsante  per spegnere l'unità e attivare la modalità orologio (modalità di standby).
2. **Illuminazione del display**
Premere il pulsante **DIM** (12) per regolare la luminosità delle cifre sul display. Sono disponibili 3 livelli: alta → intermedia → disattiva.
3.  **Luce della lampada**
È possibile selezionare il colore della luce della lampada tra 7 colori. Premere i pulsanti  e .
Premere uno dei pulsanti colorati . La lampada si illuminerà del rispettivo colore.
Premere il pulsante  (13) e i colori cambieranno automaticamente in sequenza.
Premere nuovamente il pulsante  per spegnere la luce.
4.  **Melodie naturali**
Premere i pulsanti  e  (2) per attivare una melodia. Premere i pulsanti  Indietro /  Avanti per selezionare la melodia desiderata. Sono disponibili 2 melodie (SD1 e SD2).
Premere i pulsanti Volume  + /  - (8, 9) per aumentare o diminuire il volume della melodia.
Premere il pulsante  per disattivare la melodia.
5.  **Impostare l'orologio**
 - Premere il pulsante  per attivare la modalità di standby (modalità orologio).
 - L'orologio è disponibile esclusivamente nel formato a 24 ore. Premere il pulsante Impostazione orologio  (14). Le cifre sul display lampeggeranno.
 - Premere il pulsante Ore (16) per impostare le ore, quindi premere il pulsante Impostazione orologio (14) per confermare.
 - Premere il pulsante Minuti (18) per impostare i minuti. Quindi premere Impostazione orologio (14) per confermare.
6.  **Impostare la sveglia**
 - Premere il pulsante  per attivare la modalità di standby (modalità orologio).
 - Tenere premuto il pulsante Sveglia 1  (5) per 3 secondi; sul display apparirà il simbolo "AL 1".
 - Premere nuovamente il pulsante . Ora è possibile selezionare il **suono della sveglia**.

Premere il pulsante Ore (16) o Minuti (18) per selezionare: suoneria, SD1, SD2 o FM (radio) .
Premere il pulsante  per confermare; l'unità tornerà alla **modalità orologio**.

- Premere il pulsante Ore (16) per impostare le ore, quindi premere il pulsante  per confermare.
- Premere il pulsante Minuti (18) per impostare i minuti, quindi premere il pulsante Sveglia 1 (5) per confermare.
- Ora è possibile selezionare il **volume**; premere i pulsanti Ore (16) e Minuti (18) per regolare il volume fino al livello 15. Premere il pulsante  per confermare.
- 15 secondi dopo aver impostato la sveglia, sul display apparirà il simbolo "1 ON".
- La sveglia, accompagnata dalla luce proiettata, suonerà all'ora impostata.
- **Quando la sveglia suona, la proiezione si attiverà automaticamente.**
- Sono disponibili due sveglie. Ripetere i passaggi precedenti per impostare la Sveglia 2 .

Spegnere la sveglia

- **Per spegnere la sveglia, premere uno dei seguenti pulsanti:**   .
- La sveglia suonerà nuovamente il giorno successivo alla stessa ora.
- **La sveglia e la proiezione dureranno 60 minuti, a meno che non vengano interrotti manualmente prima.**

Annullare/disattivare la sveglia

- Per annullare la sveglia, premere il pulsante  o . Per riattivare la sveglia, premere nuovamente il pulsante corrispondente.

7. Timer

- Quando la melodia e la radio sono spente, premere il pulsante (15) per attivare il timer. Il timer suonerà allo scadere dell'intervallo selezionato,
- compreso tra 10 (predefinito) e 90 minuti. Sono disponibili diverse opzioni: 90, 80, 70, 60, 50, 40, 30, 20, 10 e OFF.
- Quando il timer suona, la proiezione si attiverà automaticamente. Premere il pulsante  per disattivare la proiezione e la musica.
- Per annullare il timer, premere nuovamente il pulsante Timer (15) e selezionare "OFF".

8. Spegnimento automatico

- Quando la melodia (con o senza proiezione) o la radio sono attive, premere (4) per attivare lo spegnimento automatico. La proiezione e la musica si spegneranno allo scadere dell'intervallo selezionato,
- compreso tra 10 (predefinito) e 90 minuti. Sono disponibili diverse opzioni: 90, 80, 70, 60, 50, 40, 30, 20, 10 e OFF.
- 15 secondi dopo aver attivato lo spegnimento automatico, sul display apparirà il simbolo "SL" seguito dal numero di minuti rimanente.
- Per annullare lo spegnimento automatico, premere nuovamente il pulsante Spegnimento automatico (4) e selezionare "OFF".

9. Proiettore

- Premere il pulsante  (10) per accendere il proiettore. Il proiettore proietterà motivi colorati sulle pareti e sul soffitto. Premere nuovamente il pulsante Proiettore per spegnerlo.





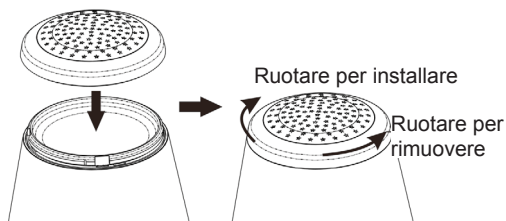

Sono disponibili 3 piastre intercambiabili (4) con diversi motivi da installare sulla parte superiore dell'unità.

- **Ruotare la piastra verso destra o sinistra per rimuoverla o installarla.**







- 2 piastre con motivi
- 1 piastra bianca senza motivi

10. 🎵 Radio FM

- Premere i pulsanti  e  [2] per attivare la modalità radio. Sul display apparirà la frequenza corrente, ad es. FM 92.6 MHz.
- In modalità radio, premere il pulsante  Indietro o  Avanti (19, 20) per regolare la sintonia, o tenerlo premuto per 3 secondi per cercare la stazione successiva.
- Premere i pulsanti Volume+  /  - (8, 9) per aumentare o diminuire il volume della radio.

10.1 Memorizzare una stazione

- In modalità radio, tenere premuto il pulsante  Indietro o  Avanti (19, 20) per cercare le stazioni radio.
- Premere il pulsante  (17) per attivare la modalità di memorizzazione. Sul display lampeggerà il numero di memorizzazione (da P01 a P20).
- Premere il pulsante Ore/Memoria+ o Minuti/Memoria- (16, 18) per selezionare il numero di memorizzazione desiderato (da P01 a P20).
- Infine, premere il pulsante  Memoria (17) per confermare e memorizzare la stazione.
- È possibile memorizzare fino a 20 stazioni.

10.2 Selezionare una stazione memorizzata

- In modalità radio, premere il pulsante Memoria+ o Memoria- (16, 18) per selezionare la stazione memorizzata desiderata (da P01 a P20). Sul display apparirà il numero di memorizzazione della stazione (da P01 a P20) e, dopo 3 secondi dalla selezione, la frequenza della stazione.

10.3 Ricerca automatica delle stazioni

- Attivare la modalità radio. Tenere premuto il pulsante  Ricerca stazioni FM (6) per 2 secondi per attivare la funzione di RICERCA.
- La radio cercherà automaticamente le frequenze e memorizzerà le stazioni trovate, fino a un massimo di 20. Al termine della ricerca automatica, la radio si sintonizzerà sulla stazione memorizzata P01. Sul display apparirà l'orologio e la frequenza FM.
- Premere i pulsanti Memoria+ o Memoria- (16, 18) per selezionare la stazione memorizzata desiderata.

** Dopo un'interruzione di corrente, la radio cercherà automaticamente le stazioni FM **

11. Inserire o sostituire le batterie di backup

- Assicurarsi che l'unità sia SPENTA. Inserire 2 batterie AAA (non incluse). Rispettare i simboli di polarità sulle estremità delle batterie (+ e -) e seguire le istruzioni riportate sul vano batterie. Chiudere il coperchio del vano batterie. Sul display lampeggeranno le cifre **0:00**.

ATTENZIONE!

Le batterie devono essere installate da un adulto.

Sostituire le batterie quando il suono è rallentato o distorto, o in caso di malfunzionamento dell'unità.

Smaltire le batterie in modo corretto (conformemente alle normative locali).

12. Specifiche principali

Uscita:	0,5 W
Intervallo FM:	87.5 ~ 108 MHz
CA 100-240 V ~ 50/60 Hz (Adattatore CA fornito)	
Batterie:	2 X AAA UM4
Solo CC	

Nota:



Non gettare gli apparecchi elettrici ed elettronici tra i rifiuti indifferenziati.

- Depositare gli apparecchi presso un apposito punto di raccolta.
- Alcuni componenti contenuti in questi apparecchi possono essere pericolosi per la salute e per l'ambiente.

Prodotto da BIGBEN INTERACTIVE SA

396, Rue de la Voyette

CRT2 - FRETIN

CS 90414

59814 LESQUIN Cedex - Francia

www.bigben.eu

Prodotto in Cina



bigben

Fabricant : Bigben Interactive FRANCE

396, Rue de la Voyette, C.R.T. 2 Fretin,

CS 90414 - 59814 LESQUIN Cedex

Bigben Interactive DEUTSCHLAND GmbH

Walter Gropius Str. 28, 50126 Bergheim, Deutschland

Bigben Interactive BELGIUM

Avenue Ernest Solvay, 1480 Tubize, Belgique

Bigben Interactive NEDERLAND b.v.

Franciscusweg 249-3B, 1216 SG Hilversum, Nederland

Bigben Interactive SPAIN S.L.

C/ Musgo 5, 2ª planta, 28023 Madrid, Spain

Bigben Interactive ITALIA s.r.l

Corso Sempione 221, 20025 Legnano - MI, Italia

FABRIQUÉ EN CHINE / MADE IN CHINA

HOTLINE

FRANCE, du lundi au vendredi (sauf jours fériés) :

9h00-19h00 ou sav.audio@bigben.fr

▶ N°Cristal 09 69 39 79 59

APPEL NON SURTAXE

DEUTSCHLAND, Montag bis Sonntag von 8:00 bis 24:00 Uhr

09001-84 30 44* [0,49€/Min. aus dem deutschen Festnetz, Anrufe aus allen

Mobilfunknetzen nicht möglich] oder support@bigben-interactive.de

*Minderjährige müssen vorher einen Erziehungsberechtigten um Erlaubnis fragen.

BELGIQUE / NEDERLAND, klantenservice@bigben-interactive.nl

customerservice@bigben-interactive.be

ESPAÑA, sat@bigbeninteractive.es

ITALIA, support@bigbeninteractive.it

www.bigben.eu

RRVP

**DESPERTADOR COM LUZ
RÁDIO FM COM PROJETOR**



INSTRUÇÕES DE FUNCIONAMENTO

LEIA TODO O MANUAL DE UTILIZADOR ANTES DE
TRABALHAR COM ESTA UNIDADE E GUARDE O FOLHETO
PARA REFERÊNCIA FUTURA.

Índice

Começar	1	Alimentação a pilhas	
Instruções de segurança		Funções gerais	
Cuidados com o produto	2	Funções dos botões	4
Cuidados com o ambiente		Configuração	5
O que se encontra na caixa	3	Nota	8
Alimentação			

Começar

- Retire o aparelho da caixa.
- Retire quaisquer materiais de empacotamento do produto.
- Coloque o material de empacotamento dentro da caixa e guarde-o ou elimine-o com segurança.

Instruções de segurança

Leia e compreenda todas as instruções antes de usar este produto. Se ocorrerem danos causados pelo não seguimento das instruções, a garantia perde a sua validade.

Segurança

Aviso



- Nunca retire a estrutura deste aparelho.
- Nunca lubrifique nenhuma peça deste aparelho.
- Nunca coloque este aparelho dentro de outro equipamento elétrico.
- Mantenha este aparelho afastado da luz direta do sol, chamas sem proteção ou calor.
- Nunca olhe para o raio laser dentro deste aparelho.
- Certifique-se de que acede facilmente ao fio da alimentação, ficha ou adaptador para desligar este aparelho da alimentação.

1. Leia estas instruções.
2. Guarde estas instruções.
3. Tenha atenção a todos os avisos.
4. Siga todas as instruções.
5. Não use este aparelho perto de água.
6. Limpe apenas com um pano seco.
7. Não bloqueie quaisquer aberturas de ventilação. Instale de acordo com as instruções do fabricante.
8. Não instale próximo de fontes de calor, tais como radiadores, registadores de calor, fornos ou outros aparelhos (incluindo amplificadores) que produzam calor.
9. Proteja o fio da alimentação para que não seja calçado ou esmagado, especialmente nas fichas, recetáculos e no ponto de onde saem do aparelho.
10. Use apenas acessórios especificados pelo fabricante.
11. Use apenas com o carrinho, suporte, tripé ou mesa especificados pelo fabricante ou vendidos com o aparelho. Quando usar um carrinho, tenha cuidado quando mover o carrinho/aparelho, para evitar lesões devido a quedas.
12. Desligue a ficha da tomada durante trovoadas ou quando não usar o aparelho durante um longo período de tempo.



13. Todas as reparações devem ser feitas por pessoal qualificado. São necessárias reparações quando o aparelho tiver sido danificado de alguma forma, tal como o fio da alimentação ou a ficha estiverem estragados, se derramarem líquidos ou caírem objetos no aparelho, o aparelho ter sido exposto à chuva ou humidade, não funcionar normalmente ou tiver caído.
14. O aparelho não deve ser exposto a pingos ou salpicos.
15. Não coloque quaisquer fontes perigosas em cima do aparelho (por ex., objetos cheios de líquido, velas acesas).
16. Quando usar a ficha da alimentação ou um acoplador para desligar o aparelho, este deverá permanecer pronto a ser utilizado.
17. Certifique-se de que tem espaço livre suficiente em redor do produto para a ventilação.
18. As pilhas (conjunto de pilhas ou pilhas instaladas) não devem ser expostas a calor em excesso, como luz solar direta, fogo ou algo semelhante.

Cuidados com o produto

1. Retire sempre a ficha da tomada quando não usar o aparelho e antes de proceder à limpeza.
2. Não reproduza música com um nível de volume excessivo, pois podem ocorrer lesões auditivas ou danos no aparelho.
3. Não use esta unidade em condições de humidade.
4. Retire sempre a ficha da tomada antes de proceder à limpeza. Limpe o aparelho com um pano suave ligeiramente embebido em água e sem linho. Não use produtos abrasivos nem detergentes fortes.

Cuidados com o ambiente



O seu produto foi criado e fabricado com materiais e componentes de alta qualidade, que podem ser reciclados e reutilizados.



O seu produto contém pilhas abrangidas pela Diretiva Europeia 2006/66/CE que não podem ser eliminadas juntamente com o lixo doméstico comum. Informe-se acerca das normas locais relativas à recolha em separado de pilhas, pois uma eliminação correta ajuda a prevenir consequências negativas para o ambiente e para a saúde humana.



Quando este símbolo de um caixote do lixo com uma cruz vier no produto, significa que o produto é abrangido pela Diretiva Europeia 2002/96/CE. Por favor, informe-se acerca do sistema de recolha em separado para produtos elétricos e eletrónicos. Aja de acordo com as regras locais e não elimine o seu produto antigo juntamente com o lixo doméstico comum. A eliminação correta do seu velho produto ajuda a prevenir potenciais consequências negativas para o ambiente e para a saúde humana.

O que se encontra na caixa

Verifique e identifique o conteúdo da caixa:

- Unidade principal
- Telecomando
- Adaptador AC com fio amovível
- 2 coberturas superiores sobresselentes

Alimentação

CUIDADO

- Risco de danos no produto! Certifique-se de que a voltagem da alimentação corresponde à voltagem impressa na etiqueta traseira.
- Risco de choque elétrico! Quando desliga a alimentação CA, retire sempre a ficha da tomada. Nunca puxe o fio.
- Antes de ligar o fio da alimentação CA, certifique-se de que completou todas as outras ligações.



Coloque a unidade na posição desejada e desenrole o fio da alimentação. Insira a ficha na tomada e ligue, se aplicável.

Alimentação a pilhas

- Certifique-se de que as pilhas são inseridas corretamente, para evitar danos no aparelho. Retire sempre as pilhas quando o aparelho não for utilizado durante um longo período de tempo, pois isso causa derrames nas pilhas e acaba por danificar o aparelho.
- Use pilhas do mesmo tipo. Nunca misture diferentes tipos de pilhas.
- Não atire as pilhas para o fogo, nem as exponha à luz direta do sol ou algo parecido.
- Se o líquido no interior das pilhas entrar em contacto com os seus olhos ou pele, então lave de imediato a área cuidadosamente com água limpa e consulte um médico.

Funções gerais

- Luz com mudança de cor incorporada
- Projeção na parte superior, 3 pratos de projeção fornecidos (1 cobertura em branco sólido sem design, 2 outras que o utilizador pode alterar as imagens)
- Dois despertadores
- Rádio FM
- Procura automática de até 20 estações FM predefinidas
- Função de memorização automática
- Formato musical (2 sons da natureza + despertador ligado / desligado / rádio ligado)
- Intensidade da luz - forte, média, desligado
- Temporizador para sesta e adormecer, apresentação no formato de 24 horas
- TAMANHO DA UNIDADE: DIMENSÕES: C167 x L167 x A264 MM

Funções dos botões

A unidade

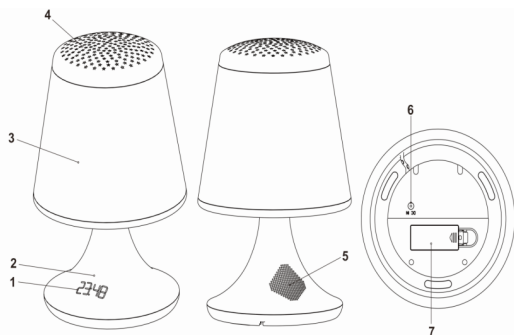

1. Visor LED
2. Sensor de IV
3. Luz
4. Prato de projeção
5. Altifalante
6. Ficha da alimentação AC
7. Tampa do compartimento das pilhas

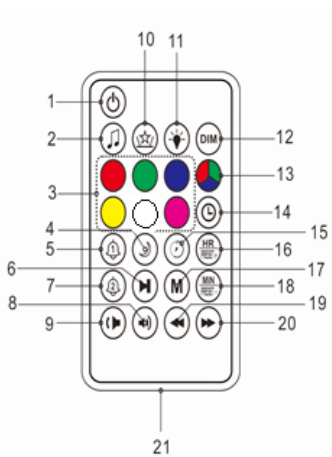

1. Ligar/desligar
2. Ligar/desligar o som + rádio ligado
3. Seleção da cor da luz
(vermelho, verde, roxo, amarelo, branco, cor-de-rosa)
4. Temporizador de adormecer
5. Definições do despertador 1
6. Busca FM
7. Definições do despertador 2
8. Volume +
9. Volume -
10. Projetor
11. Ligar/desligar a luz
12. **DIM** Intensidade do LED
13. Mudança automática da cor
14. Acerto do relógio
15. Temporizador da sesta
16. Acerto das horas / Predefinição + (estação FM)
17. Memória
18. Acerto dos minutos / Predefinição - (estação FM)
19. Retroceder (Sintonização -)
20. Avançar (Sintonização +)
21. Compartimento das pilhas

Configuração

Alimentação

Esta unidade foi criada para funcionar com uma alimentação doméstica normal de 100 -240V ~ 50/60Hz. Não tente utilizar o sistema em qualquer outra fonte de alimentação. Isso pode dar origem a danos na unidade e anular a garantia.

Ligue a ficha da alimentação (6) no fio da alimentação à unidade, e a ficha USB ao adaptador AC. Insira a ficha na tomada e ligue.



Telecomando

- Retire a tampa do compartimento das pilhas na parte traseira do telecomando.
- Insira uma pilha CR2025 (3V) (incluída), certificando-se de que os símbolos + e - na pilha correspondem aos símbolos apresentados no compartimento.
- Volte a colocar a tampa do compartimento das pilhas.

Usar o telecomando

- Para usar o telecomando, aponte-o para o sensor de IV (2) na unidade e prima suave, mas firmemente. Como o alcance do telecomando diminui quando a unidade for usada num ângulo, tente apontar diretamente para o sensor remoto.
- Não exponha o sensor remoto a uma luz forte (luz direta do sol ou luz artificial) e certifique-se de que não há obstáculos entre o sensor remoto de IV e o telecomando.



Grande parte das funções tem de ser efetuada por telecomando. Tenha cuidado com o telecomando.

- Prima  no telecomando para o ligar. A unidade passa automaticamente para o modo de rádio. Prima de novo  para desligar a unidade e entrar no modo de relógio (modo inativo).

2. Controlo da luminosidade - Visor LED

Prima **DIM** (12) para controlar a luminosidade da luz do visor LED. Existem 3 níveis: Elevado → , médio → desligado





3. Luz

O utilizador pode seleccionar a sua luz preferida entre 7 cores. Prima o botão de ligar  e . Escolha os botões das cores . A luz irá funcionar com a cor seleccionada.

Prima  (13). As cores mudam automaticamente em sequência.

Prima de novo  para desligar a luz.



4. Ligar/desligar o som (2 sons da natureza)

Prima o botão de ligar  e do som  (2) para entrar no modo de som. Prima  retroceder /  avançar para seleccionar a música que deseja reproduzir. Existem 2 opções musicais à escolha: SD1 ou SD2.

Prima Volume  + /  - (8, 9) para aumentar ou diminuir o volume durante a reprodução.







Prima  para desligar a função.

5. Acertar o relógio



- Prima  e passe para o modo inativo (modo de relógio).
- As horas são apresentadas apenas no formato de 24 horas. Prima o botão de acerto do relógio  (14). O visor começa a piscar.
- Prima HR (16) para acertar as horas. A seguir, prima o botão de acerto do relógio (14) para confirmar as horas.
- Prima Min (18) para acertar os minutos. A seguir, prima o botão de acerto do relógio (14) para confirmar os minutos.

6. Acertar o despertador

- Prima  e passe para o modo inativo (modo de relógio).

- Prima e mantenha premido  Despertador 1 (5) durante 3 segundos. O símbolo AL 1 aparece no visor LED.
- Prima de novo . A unidade passa para o **Modo de Saída do Som**: Prima HR (16) ou Min (18) para selecionar a saída do som: Besouro, SD1, SD2, ou FM (rádio) Prima  para confirmar e a unidade passa para o **Modo das horas**.
- Prima HR (16) para acertar as horas, e  para confirmar as horas.
- Prima Min (18) para acertar os minutos, e Despertador 1 (9) para confirmar os minutos.
- A unidade passa para o **Modo de volume**. Prima HR (16) e Min (18) para definir o volume até 15. Prima  para confirmar.
- Para lhe lembrar de que o despertador está ligado, o visor apresenta a mensagem "1 ON" durante 15 segundos após ter acertado o despertador.
- O despertador com projetor é ativado à hora selecionada.
- **Quando o despertador estiver a tocar, a projeção é efetuada automaticamente.**
- Existem dois despertadores. Repita os passos anteriores para definir o Despertador 2 .

Desligar o despertador

- **Para desligar o despertador, prima qualquer botão de parar:**   .
- O despertador volta a funcionar à mesma hora no dia seguinte.
- **O despertador e a luz permanecem ligados durante 60 minutos ou até que o utilizador prima um botão de parar.**

Cancelar / Desativar a função do despertador:

- Para cancelar a função do despertador, prima  ou . Para continuar a função, prima de novo o botão.

7. Temporizador da sesta

- Quando não houver música nem rádio, prima [15] para ativar o temporizador da sesta. O despertador toca passado o tempo selecionado.
- Ele começa a contagem decrescente de 10 a 90 minutos predefinidos. O utilizador tem várias opções: 90, 80, 70, 60, 50, 40, 30, 20, 10 e desligado.
- Quando o despertador estiver a tocar, a projeção é efetuada automaticamente. Prima o botão de parar  para desligar o som e a luz.
- Se o utilizador desejar cancelar a função, prima de novo o temporizador da sesta (15) para selecionar "Desligado".

8. Temporizador de adormecer

- Quando a música (com ou sem projeção) ou rádio estiver ligado, prima [4] para ativar o temporizador de adormecer. O som e a projeção param passado o tempo selecionado.
- Ele começa a contagem decrescente de 10 a 90 minutos predefinidos. O utilizador tem várias opções: 90, 80, 70, 60, 50, 40, 30, 20, 10 e desligado.
- Para lembrar o utilizador de que a função do temporizador de adormecer está ligada. O visor LED apresenta o sinal "SL XX" com os minutos restantes durante 15 segundos após o utilizador ter definido o temporizador.
- Se o utilizador desejar cancelar a função, prima de novo o temporizador de adormecer (4) para selecionar "Desligado".

9. Ligar/desligar o projetor

- Prima  (10) para ligar o projetor. O projetor projeta designs coloridos na parede e teto. Prima de novo o botão de ligar/desligar o projetor (10) para desligar a luz.

Existem 3 pratos de projeção amovíveis (4) para o utilizador colocar no topo da unidade e visualizar os designs desejados.

- **Rode a cobertura para a esquerda ou direita para abrir e fechar.**

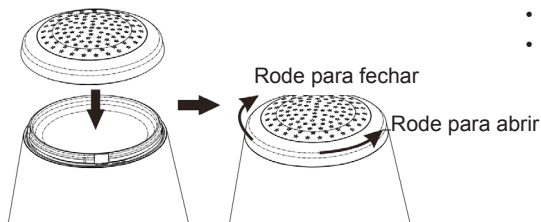

- 2 pratos com designs
- 1 prato branco sem designs.

10. 🎵 Ouvir rádio FM

- Prima o botão de ligar (🔌) e 🎵 [2] para ligar o modo de rádio. O visor LED apresenta a frequência atual. Ex.: FM92.6 MHz.
- No modo de rádio, prima e mantenha premido o botão de retroceder ◀◀ ou avançar ▶▶ (19, 20) para ajustar o sinal, e mantenha premido durante 3 segundos para procurar a estação seguinte.
- Prima Volume+ 🔊 / - 🔊 (8, 9) para aumentar ou diminuir o volume durante a reprodução.

10.1 Guardar uma estação na memória como estação predefinida

- No modo de rádio, prima e mantenha premido o botão de retroceder ◀◀ ou avançar ▶▶ (19, 20) para procurar o canal.
- Prima (M) (17) para iniciar a memória. O visor apresenta o número da estação atual a piscar. (ex.: P01, P02, etc., até P20).
- Prima HR / Predefinição + ou Min / Predefinição - (16, 18) para selecionar o número da estação desejada, ex.: P01, P02, etc., até P20.
- Finalmente, prima (M) Memória [17] para confirmar e guardar o número da estação.
- O utilizador pode predefinir um máximo de 20 estações FM.

10.2 Voltar a uma estação predefinida

- Quando estiver no modo de rádio, prima o botão de predefinição +/- (16/18) para selecionar o número da estação predefinida desejada, ex.: P01, P02, até P20. O visor apresenta então o número da estação (P01, P02, etc., até P20), e a frequência FM durante 3 segundos após a estação ser selecionada.

10.3 Busca FM

- Passe para o modo de rádio. Prima 🔍 Busca FM [6] durante 2 segundos para ativar o modo de PROCURA.
- O rádio procura automaticamente a frequência e guarda a estação predefinida na memória, com um total de até 20 estações de rádio diferentes. Quando a PROCURA termina e pára automaticamente, volta à estação predefinida nº P01. O ecrã apresenta a hora atual e a frequência FM.
- Prima predefinição + ou - (16, 18) para selecionar o número da estação predefinida.

** Quando a eletricidade voltar ou o fio da alimentação AC for ligado novamente, o rádio FM procura as estações automaticamente.

11. Insira ou substitua as pilhas auxiliares do relógio na parte inferior da unidade.

- Certifique-se de que a unidade está desligada. Insira 2 pilhas AAA (não incluídas). Verifique a polaridade (+ e - nas extremidades das pilhas) e siga as instruções na imagem perto do compartimento das pilhas. Feche a tampa do compartimento das pilhas. O ecrã pisca e apresenta 0:00.

CUIDADO:

As pilhas só deverão ser colocadas por um adulto.

Substitua as pilhas quando o som for reproduzido lentamente ou distorcido, ou quando a unidade funcionar erraticamente.

Certifique-se de que elimina as pilhas corretamente (consulte as normas locais).

12. Especificações básicas:

Saída:	0,5W
Alcance FM:	87.5 ~ 108 MHz
AC 100 - 240V ~ 50 / 60 Hz Adaptador AC fornecido	
Pilhas:	2 pilhas AAA UM4
Apenas DC	

Nota:



Não deite fora os aparelhos elétricos e eletrônicos no caixote de lixo normal.

- Entregue-os no ponto de recolha.
- Algumas partes deste aparelho podem ser perigosas para a saúde e para o ambiente.

Fabricado por BIGBEN INTERACTIVE SA

396, Rue de la Voyette

CRT2 - FRETIN

CS 90414

59814 LESQUIN Cedex - França

www.bigben.eu

Fabricado na China



bigben

Fabricant : Bigben Interactive FRANCE

396, Rue de la Voyette, C.R.T. 2 Fretin,

CS 90414 - 59814 LESQUIN Cedex

Bigben Interactive DEUTSCHLAND GmbH

Walter Gropius Str. 28, 50126 Bergheim, Deutschland

Bigben Interactive BELGIUM

Avenue Ernest Solvay, 1480 Tubize, Belgique

Bigben Interactive NEDERLAND b.v.

Franciscusweg 249-3B, 1216 SG Hilversum, Nederland

Bigben Interactive SPAIN S.L.

C/ Musgo 5, 2ª planta, 28023 Madrid, Spain

Bigben Interactive ITALIA s.r.l

Corso Sempione 221, 20025 Legnano - MI, Italia

FABRIQUÉ EN CHINE / MADE IN CHINA

HOTLINE

FRANCE, du lundi au vendredi (sauf jours fériés) :

9h00-19h00 ou sav.audio@bigben.fr

▶ N°Cristal 09 69 39 79 59

APPEL NON SURTAXE

DEUTSCHLAND, Montag bis Sonntag von 8:00 bis 24:00 Uhr

09001-84 30 44* [0,49€/Min. aus dem deutschen Festnetz, Anrufe aus allen

Mobilfunknetzen nicht möglich] oder support@bigben-interactive.de

*Minderjährige müssen vorher einen Erziehungsberechtigten um Erlaubnis fragen.

BELGIQUE / NEDERLAND, klantenservice@bigben-interactive.nl

customerservice@bigben-interactive.be

ESPAÑA, sat@bigbeninteractive.es

ITALIA, support@bigbeninteractive.it

www.bigben.eu

RRVP

**NACHTTISCHLAMPE MIT ALARMWECKER,
UKW-RADIO UND PROJEKTOR**



BEDIENUNGSANLEITUNG

BITTE LESEN SIE DIESE BETRIEBSANLEITUNG VOR GEBRAUCH
DES PRODUKTES SORGFÄLTIG DURCH UND BEWAHREN SIE
SIE ANSCHLIESSEND ZU NACHSCHLAGEZWECKEN AUF.

Inhalt

Erste Schritte	1	Batteriestrom	
Sicherheit und Hinweise		Allgemeine Funktionen	
Produktpflege	2	Übersicht	4
Umweltschutz		Betrieb	5
Packungsinhalt	3	Anmerkung	8
Stromversorgung			

Erste Schritte

- Sound Tower aus dem Karton herausnehmen.
- Sämtliches Verpackungsmaterial vom Produkt entfernen.
- Verpackungsmaterial im Karton aufbewahren oder sicher entsorgen.

Sicherheit und Hinweise

Alle Anweisungen vor Benutzung des Produkts lesen und nachvollziehen. Treten Schäden aufgrund von Nichtbeachtung der Anweisungen auf, wird die Garantie gegenstandslos.

Sicherheit

Warnhinweise



- Niemals das Gehäuse des Geräts entfernen.
- Niemals Teile des Geräts mit Schmiermittel behandeln.
- Niemals das Gerät auf anderen elektrischen Vorrichtungen aufstellen.
- Gerät vor direkter Sonneneinstrahlung, offenen Flammen und Hitze schützen.
- Niemals in den Laserstrahl im Inneren des Geräts blicken.
- Stets einfachen Zugang zu Stromkabel, Netzstecker und Netzadapter sicherstellen, damit das Gerät vom Strom getrennt werden kann.

1. Anweisungen lesen.
2. Anweisungen aufbewahren.
3. Alle Warnungen beachten.
4. Alle Anweisungen befolgen.
5. Gerät nicht in der Nähe von Wasser verwenden.
6. Nur mit einem trockenen Tuch reinigen.
7. Lüftungsöffnungen nicht blockieren. Gemäß den Angaben des Herstellers aufstellen.
8. Nicht in der Nähe von Wärmequellen aufstellen, wie Heizkörper, Heizlüfter, Öfen oder anderen Geräten (einschließlich Verstärker), die Wärme erzeugen.
9. Stromkabel vor Belastungen durch Quetschen und Einklemmen schützen, insbesondere an Steckern, Mehrfachsteckdosen und den Austrittsstellen aus dem Gerät.
10. Erweiterungen/Zubehör nur wie vom Hersteller angegeben verwenden.
11. Nur in Verbindung mit Rollwagen, Ständern, Stativen, Halterungen oder Tischen verwenden, die vom Hersteller angegeben wurden oder mit dem Gerät verkauft werden. Bei Verwendung eines Rollwagens ist Vorsicht beim Verschieben des Wagens/Geräts geboten, um Verletzungen durch umfallende Teile zu verhindern.
12. Bei Gewitter oder längerer Nichtbenutzung Gerät vom Netzstrom trennen.



13. Service-Reparaturen nur von qualifiziertem Fachpersonal durchführen lassen. Eine Service-Reparatur ist nötig, wenn das Gerät in irgendeiner Weise beschädigt wurde, z. B. bei Schäden an Stromkabel oder Netzstecker, nach dem Verschütten von Flüssigkeiten über dem Gerät, nach dem Aufprall von Objekten auf dem Gerät, nach Kontakt mit Regen oder Feuchtigkeit, bei nicht ordnungsgemäßer Funktionsweise oder nach dem Herunterfallen des Geräts.
14. Das Gerät darf keinen Tropfen oder Spritzern ausgesetzt werden.
15. Keine Gefahrenquellen (z. B. mit Flüssigkeit gefüllte Objekte, brennende Kerzen) auf das Gerät stellen.
16. Wenn eine Wandsteckdose oder ein Geräteadapter zum Anschluss des Geräts verwendet wird, muss dieser Anschluss stets zugänglich bleiben.
17. Um das Produkt herum muss genügend Freiraum zur Luftzirkulation bleiben.
18. Batterien (integrierte Akkupacks oder Batterien) dürfen keiner übermäßigen Hitze ausgesetzt werden, wie Sonneneinstrahlung, offenes Feuer o. Ä.

Produktpflege

1. Das Gerät muss stets von der Steckdose getrennt werden, wenn es nicht in Betrieb ist oder gereinigt werden soll.
2. Musik nicht mit übermäßiger Lautstärke hören, da dies dem Gehör und/oder dem Gerät schaden kann.
3. Gerät nicht im nassen oder feuchten Zustand verwenden.
4. Gerät vor der Reinigung stets von der Netzstromversorgung trennen. Gerät mit einem weichen, feuchten, flusenfreien Tuch reinigen. Keine Scheuermittel oder aggressiven Reinigungsmittel verwenden.

Umweltschutz



Das Produkt wurde mit qualitativ hochwertigen Werkstoffen und Komponenten konzipiert und hergestellt, die recycelt und wiederverwendet werden können.



Ihr Produkt enthält Batterien, für die die europäische Richtlinie 2006/66/EG gilt und die nicht mit den normalen Haushaltsabfällen entsorgt werden dürfen. Bitte informieren Sie sich über die örtlichen Vorschriften bezüglich der getrennten Sammlung von Batterien, da eine ordnungsgemäße Entsorgung dazu beiträgt, Umweltschäden zu verhindern und Ihre Gesundheit zu schützen.



Dieses Symbol einer durchgestrichenen Mülltonne auf Rädern auf einem Produkt weist daraufhin, dass für das Produkt die europäische Richtlinie 2002/96/EG gilt. Bitte informieren Sie sich über das örtliche Abfalltrennsystem für elektrische und elektronische Produkte. Bitte richten Sie sich nach den in Ihrer Region geltenden Vorschriften für die Abfalltrennung und entsorgen Sie Ihre alten Produkte nicht mit Ihren normalen Haushaltsabfällen. Die Entsorgung alter Produkte hilft, Umweltschäden zu verhindern und Ihre Gesundheit zu schützen.

Packungsinhalt

Folgender Verpackungsinhalt ist enthalten:

- Hauptgerät
- Fernbedienung
- AC-Adapter mit abnehmbarem Kabel
- 2 zusätzliche Abdeckungen

Stromversorgung

VORSICHT

- Risiko eines Produktschadens! Die Stromspannung muss der Spannungsangabe auf dem Rückseitenetikett entsprechen.
- Risiko eines Stromschlags! Beim Trennen des Wechselstromkabels stets den Stecker aus der Steckdose ziehen. Niemals am Kabel ziehen.
- Vor dem Einstecken des Wechselstromkabels überprüfen, dass alle anderen Anschlüsse verbunden sind.



Gerät am gewünschten Ort aufstellen und Stromkabel abwickeln. Kabelstecker in die Steckdose stecken und Gerät anschalten.

Batteriestrom

- Achten Sie darauf, die Batterien korrekt herum einzulegen, um Beschädigungen am Gerät zu vermeiden. Entfernen Sie die Batterien immer, wenn das Gerät voraussichtlich längere Zeit nicht benutzt wird. Batterien können auslaufen und folglich Ihr Gerät beschädigen.
- Benutzen Sie Batterien des gleichen Typs. Benutzen Sie niemals unterschiedliche Batterietypen zusammen.
- Batterien nicht in Feuer werfen oder Sonnenstrahlung und dergleichen aussetzen.
- Falls die in den Batterien enthaltene Flüssigkeit mit Augen oder Haut in Berührung kommt, spülen Sie den Bereich sofort und gründlich mit klarem Wasser und suchen Sie einen Arzt auf.

Allgemeine Funktionen

- Nachttischlampe mit Farbwechsel
- Projektion oben durch Abdeckung, 3 Projektionsabdeckungen sind im Lieferumfang enthalten (1 Abdeckung in Weiß ohne Muster, 2 weitere Abdeckungen mit Muster)
- Zwei Alarmzeiten
- UKW-Radio
- Automatischer Sendersuchlauf für bis zu 20 UKW-Sender
- Automatisches Abspeichern von Sendern
- Alarmart (2 Naturgeräusche + Alarm ein / aus / Radio ein)
- Dimmer: hell, mittel, aus
- Schläfchen- und Einschlaf-Timer, 24-Stunden-Anzeige
- ABMESSUNGEN: L 167 x B 167 x H 264 mm

Übersicht

Nachttischlampe

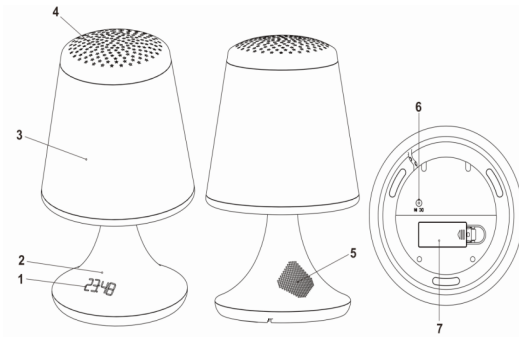

1. LED-Anzeige
2. Infrarot-Sensor
3. Lampe
4. Projektionsabdeckung
5. Lautsprecher
6. Netzkabelbuchse
7. Batteriefach

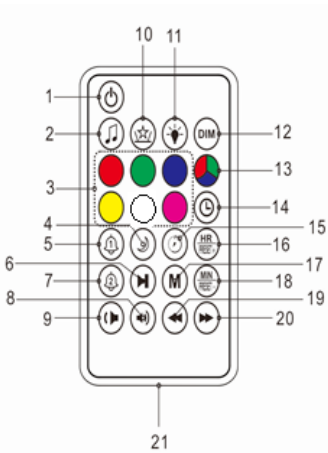

1. ⏻ Ein/Aus
2. 🎵 Ton ein/aus + Radio ein
3. 🌈 Lampenlicht Farbauswahl
(Rot, Grün, Lila, Gelb, Weiß, Rosa)
4. 🌙 Einschlaf-Timer
5. ⌚ Alarmzeit 1 einstellen
6. 📻 UKW-Sendersuchlauf
7. ⌚ Alarmzeit 2 einstellen
8. 🔊 Lautstärke +
9. 🔊 Lautstärke -
10. ☆ Projektion
11. ☀️ Licht ein/aus
12. DIM LED-Dimmer
13. 🌈 Automatischer Farbwechsel
14. ⌚ Uhrzeit einstellen
15. ⌚ Schläfchen-Timer
16. 📻 Stunde einstellen / Speicherplatz + (UKW-Sender)
17. M Abspeichern
18. 📻 Minute einstellen / Speicherplatz - (UKW-Sender)
19. ⏪ Tuning -
20. ⏩ Tuning +
21. Batteriefach

Betrieb

Stromversorgung

Dieses Gerät ist für den Betrieb mit einer normalen Stromversorgung von 100-240 V~, 50/60 Hz ausgelegt. Versuchen Sie nicht, das Gerät mit anderen Stromquellen zu betreiben. Dies kann zu Schäden am Gerät sowie zum Erlöschen der Garantie führen.

Verbinden Sie das Netzkabel mit der Netzkabelbuchse (6) des Geräts und den USB-Stecker mit dem AC-Adapter. Stecken Sie das Netzkabel in die Steckdose und schalten Sie das Gerät ein.

Fernbedienung

- Entfernen Sie die Batteriefachabdeckung von der Rückseite der Fernbedienung
- Legen Sie eine 3-V-Batterie (CR2025; im Lieferumfang enthalten) ein und achten Sie dabei auf die richtige Polarität.
- Bringen Sie die Batteriefachabdeckung wieder an.

Verwenden der Fernbedienung.

- Zum Verwenden der Fernbedienung richten Sie diese auf den Infrarot-Sensor (2) am Gerät und drücken Sie auf die entsprechende Taste. Da sich die Reichweite der Fernbedienung verringert, wenn diese schräg auf das Gerät gerichtet wird, sollten Sie die Fernbedienung möglichst gerade auf den Infrarot-Sensor richten.
- Setzen Sie den Fernbedienungssensor keinem starken Licht (direkter Sonneneinstrahlung oder künstlichem Licht) aus und achten Sie darauf, dass sich keine Hindernisse zwischen dem Infrarot-Sensor und der Fernbedienung befinden

Die meisten Funktionen können über die Fernbedienung bedient werden. Achten Sie deshalb bitte auf die Fernbedienung.

1. Durch Drücken von  auf der Fernbedienung schalten Sie das Gerät ein. Das Gerät startet automatisch im Radio-Modus.

Durch erneutes Drücken von  schalten Sie das Gerät aus und wechseln in den Uhr-Modus (Standby-Modus)

2. **Dimmer - LED-Anzeige**

Durch Drücken von **DIM** (12) regeln Sie die Helligkeit der LED-Anzeige. Es gibt 3 Helligkeitsstufen: Hell → Mittel → AUS





3.  **Lichtfarbe**

Die können aus 7 Farben auswählen. Drücken Sie  und . Wählen Sie die gewünschte Farbe . Die Lampe leuchtet daraufhin in der gewählten Farbe.

Bei Drücken von  (13) wechseln die Farben automatisch der Reihe nach durch.

Durch erneutes Drücken von  schalten Sie das Licht wieder aus.



4.  **Ton ein/aus (2 Naturgeräusche)**

Durch Drücken von  und  (2) wechseln Sie in den Ton-Modus. Durch Drücken von  /  wählen Sie die gewünschte Musik. Es stehen 2 Musikoptionen zur Auswahl (SD1 oder SD2).







Durch Drücken von  + /  - (8, 9) erhöhen oder verringern Sie die Lautstärke.

Durch erneutes Drücken von  schalten Sie die Funktion wieder aus



5.  **Einstellen der Uhrzeit**

- Durch Drücken von  wechseln Sie in den Standby-Modus (Uhr-Modus).
- Das Gerät kann die Uhrzeit nur im 24-Stunden-Format anzeigen. Drücken Sie  (14). Die Anzeige beginnt daraufhin zu blinken.
- Drücken Sie HR (16) zum Einstellen der Stundenanzeige und bestätigen Sie durch Drücken von (14)
- Drücken Sie MIN (18) zum Einstellen der Minutenanzeige und bestätigen Sie durch Drücken von (14).

6. Einstellen der Alarmzeit

- Drücken Sie , um in den Standby-Modus (Uhr-Modus) zu wechseln.
- Halten Sie  (5) 3 Sekunden lang gedrückt. Daraufhin erscheint „AL 1“ in der LED-Anzeige
- Drücken Sie erneut . Das Gerät wechselt daraufhin in den **Ton-Modus**:
Drücken Sie HR (16) oder MIN (18) zum Wählen der Tonausgabe: Summen, SD1, SD2 oder UKW (Radio)
Bestätigen Sie durch Drücken von . Das Gerät wechselt daraufhin in den **Uhr-Modus**
- Drücken Sie HR (16) zum Einstellen der Stundenanzeige und bestätigen Sie durch Drücken von 
- Drücken Sie MIN (18) zum Einstellen der Minutenanzeige und bestätigen Sie durch Drücken von „Alarm 1“ (9)
- Das Gerät wechselt in den **Lautstärke-Modus**. Durch Drücken von HR (16) und MIN (18) können Sie die Lautstärke bis zum maximalen Wert von 15 einstellen. Drücken Sie zum Bestätigen auf .
- Um Sie daran zu erinnern, dass die Alarmfunktion eingeschaltet ist, erscheint 15 Sekunden nach Einstellen des Alarms in der LED-Anzeige „1 ON“.
- Der Alarm mit Projektionslicht wird zur gewählten Uhrzeit ausgelöst.
- **Wenn der Alarm ertönt, wird die Projektion automatisch eingeschaltet.**
- Sie können zwei unterschiedliche Alarmzeiten einstellen. Gehen Sie zum Einstellen von Alarmzeit 2  wie beim Einstellen von Alarmzeit 1 vor.

Alarm ausschalten

- **Drücken Sie zum Ausschalten des Alarms auf eine der Stopptasten:**   .
- Der Alarm wird täglich zur selben Uhrzeit ausgelöst.
- **Alarm und Licht bleiben 60 Minuten lang aktiv, bis der Benutzer eine der Stopptasten drückt.**

Beenden der Alarmfunktion:

- Zum Beenden der Alarmfunktion drücken Sie  oder . Durch erneutes Drücken schalten Sie die Alarmfunktion wieder ein.

7. Schläflchen-Timer

- Wenn sich das Gerät nicht im Musik- oder Radio-Modus befindet, können Sie durch Drücken von [15] den Schläflchen-Timer aktivieren. Der Alarm ertönt nach Ablauf der eingestellten Zeit.
- Der Schläflchen-Timer kann zwischen 10 bis 90 Minuten eingestellt werden. Dabei sind folgende Einstellungen möglich: 90, 80, 70, 60, 50, 40, 30, 20, 10 und OFF [AUS].
- Wenn der Alarm ertönt, wird die Projektion automatisch eingeschaltet. Durch Drücken von  schalten Sie den Ton und das Licht aus.
- Durch erneutes Drücken von (15) und Wählen von „OFF“ beenden Sie die Funktion.

8. Einschlaf-Timer

- Wenn sich das Gerät im Musik- (mit oder ohne Projektion) oder Radio-Modus befindet, können Sie den Einschlaf-Timer durch Drücken von [4] aktivieren. Ton und Projektion enden nach Ablauf der eingestellten Zeit.
- Der Einschlaf-Timer kann zwischen 10 bis 90 Minuten eingestellt werden. Dabei sind folgende Einstellungen möglich: 90, 80, 70, 60, 50, 40, 30, 20, 10 und OFF [AUS].
- Um den Benutzer daran zu erinnern, dass der Einschlaf-Timer eingeschaltet ist, erscheint 15 Sekunden nach Einstellen des Timers in der LED-Anzeige „SL XX“ (wobei XX für die verbleibenden Minuten steht).
- Durch erneutes Drücken von (4) und Wählen von „OFF“ beenden Sie die Funktion.

9. Projektion EIN / AUS

- Drücken Sie  (10), um die Projektion einzuschalten. Daraufhin werden bunte Muster an Wände und Decke projiziert. Durch erneutes Drücken von (10) schalten Sie das Licht wieder aus.

Sie können aus drei austauschbaren Projektionsabdeckungen (4) mit unterschiedlichen Mustern auswählen

- **Drehen Sie die Abdeckung nach rechts bzw. links, um sie abzunehmen bzw. festzudrehen.**

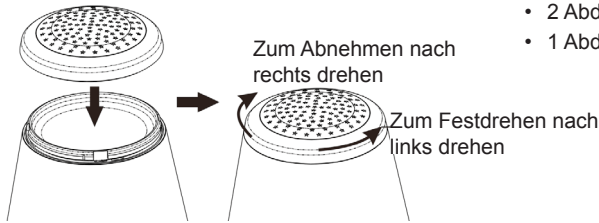

- 2 Abdeckungen mit Muster
- 1 Abdeckung – weiß ohne Muster.

10. 🎵 UKW-Radio hören

- Durch Drücken von und [2] wechseln Sie in den Radio-Modus. Auf der LED-Anzeige wird die aktuelle Frequenz angezeigt, z.B. FM92.6 MHz
- Halten Sie im Radiomodus - oder + (19, 20) gedrückt, um den gewünschten Sender einzustellen. Halten Sie die Taste erneut 3 Sekunden lang gedrückt, um den nächsten Sender zu suchen.
- Durch Drücken von + / - (8, 9) erhöhen bzw. verringern Sie die Lautstärke.

10.1 Abspeichern eines Senders auf einem Speicherplatz

- Halten Sie im Radio-Modus - oder + (19, 20) gedrückt, um nach einem Sender zu suchen.
- Drücken Sie (17), um den Sender abzuspeichern. Auf der Anzeige blinkt die aktuelle Speicherplatznummer (z.B. P01, P02 etc. bis P20).
- Durch Drücken von „HR / Preset +“ oder „MIN / Preset -“ (16, 18) wählen Sie den gewünschten Speicherplatz, z.B. P01, P02 etc. bis P20
- Drücken Sie abschließend [17], um zu bestätigen und die Speicherplatznummer zu speichern
- Die können bis zu 20 UKW-Sender abspeichern.

10.2 Wählen eines gespeicherten Senders

- Wenn der Radio-Modus aktiviert ist, drücken Sie „Preset +“ oder „Preset -“ (16, 18), um die Speicherplatznummer des gewünschten Senders zu wählen, z.B. P01, P02 etc. bis P20. Das Display zeigt dann 3 Sekunden nach Wahl des Senders die Speicherplatznummer (P01, P02 etc. bis P20) und die UKW-Frequenz an.

10.3 UKW-Sendersuchlauf

- Wechseln Sie in den Radio-Modus. Halten Sie [6] 2 Sekunden lang gedrückt, um den Sendersuchlauf zu starten.
- Das Radio sucht daraufhin automatisch das Frequenzband ab und speichert die gefundenen Sender. Es können bis zu 20 Radiosender abgespeichert werden. Sobald der Sendersuchlauf beendet ist und automatisch stoppt, wechselt das Gerät zur Speicherplatznummer P01. Auf der Anzeige werden die aktuelle Uhrzeit sowie die UKW-Frequenz angezeigt.
- Durch Drücken von „Preset +“ oder „Preset -“ (16, 18) wählen Sie die gewünschte Speicherplatznummer.

** Wenn die Stromversorgung hergestellt bzw. das Netzkabel angeschlossen wird, wird automatisch ein Sendersuchlauf durchgeführt**

11. Einsetzen oder Austauschen von Stützbatterien an der Unterseite des Gerätes

- Stellen Sie sicher, dass das Gerät ausgeschaltet ist. Legen Sie 2 AAA-Batterien ein (nicht im Lieferumfang enthalten). Achten Sie dabei auf die korrekte Polarität gemäß der Abbildung in der Nähe des Batteriefachs. Bringen Sie die Batteriefachabdeckung an. Auf der Anzeige erscheint blinkend 0:00.

ACHTUNG:

Batterien sollten stets von einem Erwachsenen eingelegt werden.

Ersetzen Sie die Batterien, wenn die Tonqualität leiernd oder verzerrt klingt oder wenn das Gerät nicht auf Tastenbetätigungen der Fernbedienung reagiert.

Entsorgen Sie Batterien ordnungsgemäß und entsprechend den geltenden Bestimmungen.

12. Grundlegende technische Daten:

Ausgangsleistung:	0,5 W
UKW-Frequenzbereich:	87,5 ~ 108 MHz
100 - 240 V AC, 50/60 Hz-Adapter (im Lieferumfang enthalten)	
Batterien:	2 x AAA UM4
Nur DC	

Anmerkung:



Bitte entsorgen Sie elektrische und elektronische Geräte nicht in den Hausmüll.

- Bringen Sie sie zu einer entsprechenden Sammelstelle.
- Einige Komponenten in diesen Geräten können gesundheits- und umweltschädlich sein.

Hergestellt von BIGBEN INTERACTIVE SA

396, Rue de la Voyette

CRT2 - FRETIN

CS 90414

59814 LESQUIN Cedex - Frankreich

www.bigben.eu

Hergestellt in China



bigben

Fabricant : Bigben Interactive FRANCE

396, Rue de la Voyette, C.R.T. 2 Fretin,

CS 90414 - 59814 LESQUIN Cedex

Bigben Interactive DEUTSCHLAND GmbH

Walter Gropius Str. 28, 50126 Bergheim, Deutschland

Bigben Interactive BELGIUM

Avenue Ernest Solvay, 1480 Tubize, Belgique

Bigben Interactive NEDERLAND b.v.

Franciscusweg 249-3B, 1216 SG Hilversum, Nederland

Bigben Interactive SPAIN S.L.

C/ Musgo 5, 2ª planta, 28023 Madrid, Spain

Bigben Interactive ITALIA s.r.l

Corso Sempione 221, 20025 Legnano - MI, Italia

FABRIQUÉ EN CHINE / MADE IN CHINA

HOTLINE

FRANCE, du lundi au vendredi (sauf jours fériés) :

9h00-19h00 ou sav.audio@bigben.fr

▶ N°Cristal 09 69 39 79 59

APPEL NON SURTAXE

DEUTSCHLAND, Montag bis Sonntag von 8:00 bis 24:00 Uhr

09001-84 30 44* [0,49€/Min. aus dem deutschen Festnetz, Anrufe aus allen

Mobilfunknetzen nicht möglich] oder support@bigben-interactive.de

*Minderjährige müssen vorher einen Erziehungsberechtigten um Erlaubnis fragen.

BELGIQUE / NEDERLAND, klantenservice@bigben-interactive.nl

customerservice@bigben-interactive.be

ESPAÑA, sat@bigbeninteractive.es

ITALIA, support@bigbeninteractive.it

www.bigben.eu

RRVP

**WEKKER MET BEDLAMP,
FM-RADIO EN PROJECTOR**



VEILIGHEIDSINSTRUCTIES

LEES DEZE GEBRUIKSAANWIJZING VOLLEDIG DOOR
ALVORENS DEZE EENHEID TE BEDIENEN, EN BEWAAR DIT
BOEKJE VOOR UW ADMINISTRATIE.

Inhoud

Aan de slag	1	Batterijvermogen	
Veiligheidsvoorschriften		Algemene functies	
Uw product op de juiste manier gebruiken	2	Hoofdfuncties	4
Houd rekening met het milieu		Installatie	5
Inhoud van de verpakking	3	Let op	8
Vermogen			

Aan de slag

- Haal het toestel uit de doos.
- Verwijder al het verpakkingsmateriaal van het product.
- Plaats het verpakkingsmateriaal in de doos en bewaar of verwijder het op een correcte en veilige manier.

Veiligheidsvoorschriften

Lees en begrijp alle instructies voordat u dit product in gebruik neemt. De garantie is ongeldig voor schade die wordt veroorzaakt door het negeren van de instructies.

Veiligheid

Waarschuwing



- Verwijder nooit de behuizing van dit apparaat.
- Smeer nooit een onderdeel van dit apparaat.
- Plaats dit apparaat nooit op andere elektrische apparaten.
- Houd dit apparaat uit de buurt van direct zonlicht, open vlammen of warmte.
- Kijk nooit in de laserstraal binnenin dit apparaat.
- Zorg dat het snoer, stekker of adapter altijd eenvoudig bereikbaar zijn zodat u het apparaat indien nodig snel van de voeding kunt ontkoppelen.

1. Lees deze gebruiksaanwijzing.
2. Bewaar deze gebruiksaanwijzing.
3. Houd rekening met alle waarschuwingen.
4. Bevolg alle instructies.
5. Gebruik dit apparaat niet in de buurt van water.
6. Maak het apparaat alleen schoon met een droge doek.
7. Zorg dat de ventilatieopeningen niet worden geblokkeerd. Installeer het apparaat volgens de instructies van de fabrikant.
8. Installeer het apparaat niet in de buurt van warmtebronnen zoals radiatoren, warmteafvoeren, kachels of andere warmteproducerende apparaten (waaronder versterkers).
9. Bescherm het snoer tegen knikken, vooral bij de stekker, het stopcontact en het punt waar het snoer uit het apparaat komt, en zorg dat er niet over het snoer gelopen kan worden.
10. Gebruik alleen hulpstukken/accessoires die door de fabrikant zijn aanbevolen.
11. Gebruik het apparaat alleen met de wagen, standaard, driepoot, beugel of tafel die door de fabrikant wordt aangegeven of die samen met het apparaat wordt verkocht. Wanneer een wagen wordt gebruikt, wees voorzichtig wanneer u de wagen met het geïnstalleerde apparaat verplaatst om letsel veroorzaakt door het omvallen van het apparaat te voorkomen.



12. Haal de stekker uit het stopcontact tijdens onweer of als u het apparaat gedurende een lange periode niet zult gebruiken.
13. Laat alle reparaties door een vakbekwame reparateur uitvoeren. Reparaties zijn nodig als het apparaat beschadigd is, bijv. als het snoer of de stekker beschadigd is, als er vloeistoffen of voorwerpen in het apparaat zijn terechtgekomen, als het apparaat aan regen of vocht is blootgesteld, niet normaal functioneert of als het is gevallen.
14. Stel het apparaat niet bloot aan drup- of spatwater.
15. Plaats geen voorwerpen die gevaar kunnen opleveren op het apparaat (bijv. met water gevulde vazen, aangestoken kaarsen).
16. Wanneer de netstekker of connector als stroomonderbreker wordt gebruikt, moet deze stroomonderbreker gemakkelijk te bedienen zijn.
17. Zorg voor voldoende vrije ruimte rondom het product voor een goede ventilatie.
18. Stel batterijen (geïnstalleerde accu's of batterijen) nooit bloot aan overmatige warmte zoals zonlicht, vuur, etc.

Uw product op de juiste manier gebruiken

1. Trek altijd de stekker uit het stopcontact als het apparaat niet wordt gebruikt en vóór reiniging.
2. Speel geen muziek af op een zeer hoog volume, dit kan gehoorbeschadiging of schade aan het apparaat veroorzaken.
3. Gebruik dit toestel niet in een vochtige of natte omgeving.
4. Haal altijd de stekker uit het stopcontact voordat u het apparaat schoonmaakt. Maak het apparaat schoon met een zachte, vochtige en pluisvrije doek. Gebruik geen oplosmiddelen of agressieve schoonmaakmiddelen.

Houd rekening met het milieu



Uw product is ontworpen en gemaakt met hoogwaardige materialen en componenten die gerecycled en opnieuw gebruikt kunnen worden.



Uw product bevat batterijen die onder de Europese Richtlijn 2006/66/EG vallen en niet met het gewone huisafval weggegooid mogen worden. Vraag uw gemeente om advies over hoe batterijen op een juiste manier weg te gooien. Een juiste verwijdering helpt negatieve gevolgen voor het milieu en de menselijke gezondheid te voorkomen.



Als dit 'doorgekruiste vuilnisbak'-symbool op een product is vermeld, geeft dit aan dat het product onder de Europese richtlijn 2002/96/EG valt. Informeer u over het inzamelsysteem voor elektrische en elektronische producten dat in uw gemeente van kracht is. Verwijder uw afgedankt product in overeenstemming met de lokale wetgeving en gooi het niet met uw normale huisafval weg. Door te zorgen voor een juiste verwijdering van uw afgedankt product helpt u mogelijke negatieve gevolgen voor het milieu en de menselijke gezondheid te voorkomen.

Inhoud van de verpakking

Controleer en identificeer de inhoud van uw verpakking:

- Toestel
- Afstandsbediening
- AC-adapter met afneembaar snoer
- 2 extra projectieplaten voor bovenkant

Vermogen

OPGELET



- Risico op schade aan het product! Zorg dat de netspanning overeenstemt met de spanning die op het zwarte label is vermeld.
- Risico op een elektrische schok! Haal altijd de stekker uit het stopcontact door de stekker vast te houden en eruit te halen, en nooit door aan het snoer te trekken.
- Voordat u de stekker in het stopcontact steekt, controleer of alle andere aansluitingen gemaakt zijn.



Plaats het toestel in de gewenste positie en wikkel het snoer af. Steek de stekker in het stopcontact en, indien gewenst, schakel het toestel in.

Batterijvermogen

- Zorg dat de batterijen juist worden geïnstalleerd om schade aan het apparaat te vermijden. Verwijder altijd de batterijen wanneer u het apparaat gedurende een lange periode niet zult gebruiken, om lekkage van de batterijen en eventuele schade aan uw toestel te vermijden.
- Gebruik batterijen van hetzelfde type. Gebruik nooit verschillende soorten batterijen tegelijkertijd.
- Gooi geen batterijen in vuur of stel ze niet bloot aan direct zonlicht of een andere warmtebron.
- Als de vloeistof binnenin de batterijen in aanraking komen met de ogen of huid, was de aangetaste zone onmiddellijk en zorgvuldig met schoon water en raadpleeg een arts.

Algemene functies

- Bedlamp met geïntegreerde kleurenwijziging
- Projectie op bovenste deel, 3 projectieplaten zijn meegeleverd (1 plaat in effen wit zonder motief, 2 andere platen om de grafische voorstelling te wijzigen)
- Dubbele wekker
- FM-radio
- Automatisch scannen tot 20 FM-voorkeuzestations
- Automatische geheugenopslagfunctie
- Muziekformaat (2 natuurgeluiden + Wekker aan / uit / Radio aan)
- Dimmer – helderheid, medium, Uit
- Dutje en inslaaptimer, 24-uurnotatie
- AFMETINGEN: L167XB167XH264MM

Hoofdfuncties

Het toestel

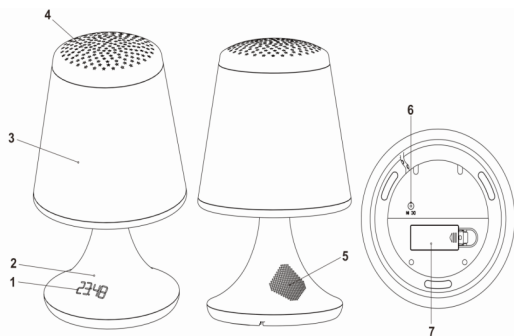

1. LED-scherm
2. IR-sensor
3. Lamp
4. Projectieplaat
5. Luidspreker
6. AC-ingangsaansluiting
7. Batterijdeksel

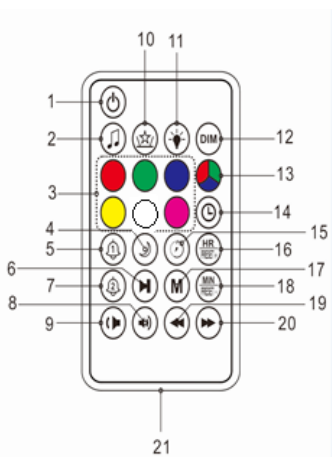

1. In-/uitschakelen
2. Geluid aan/uit + Radio aan
3. Keuze van lichtkleur
(Rood, Groen, Paars, Geel, Wit, Roze)
4. Inslaaptimer
5. Wekker 1 instellingen
6. FM scannen
7. Wekker 2 instellingen
8. Volume +
9. Volume -
10. Projector
11. Licht aan/uit
12. **DIM** LED-dimmer
13. Automatische kleurenwijziging
14. Klok instellen
15. Dutjetimer
16. Uur instellen / FM-voorkeuzestation +
17. Geheugen
18. Minuten instellen / FM-voorkeuzestation -
19. Teruggaan (Afstemmen -)
20. Doorgaan (Afstemmen +)
21. Batterijvak

Installatie

Voedingsbron

Dit apparaat is ontworpen om op een netvoeding van 100 -240V ~ 50/60Hz te worden aangesloten. Probeer niet om het apparaat op een andere voedingsbron aan te sluiten. Dit kan schade aan het apparaat veroorzaken en uw garantie ongeldig maken.

Sluit het snoer aan op de AC-ingangsaansluiting (6) op het toestel en de USB-aansluiting op de AC-adapter. Steek de stekker in een stopcontact en schakel het apparaat in.

Afstandsbediening

- A. Verwijder het batterijdeksel aan de achterkant van de afstandsbediening.
- b. Installeer een CR2025 (3V) batterij (inclusief), zorg hierbij dat het + en - symbool overeenstemmen met wat in het batterijvak in aangegeven.
- c. Breng het batterijdeksel opnieuw aan.

De afstandsbediening gebruiken

- a. Richt de afstandsbediening naar de IR-sensor (2) op het toestel en druk de knop voorzichtig maar stevig in. Het bereik van de afstandsbediening neemt af wanneer het tegen een bepaalde hoek wordt bereikt. Richt het aldus altijd direct naar de afstandssensor.
- b. Stel de afstandsbediening niet bloot aan fel licht (direct zonlicht of kunstmatig licht) en zorg dat er zich geen obstakels tussen de IR-sensor en de afstandsbediening bevinden.

De meeste functies moeten met de afstandsbediening worden bediend. Wees voorzichtig wanneer u de afstandsbediening gebruikt

1. Druk op  op de afstandsbediening om in te schakelen. Het toestel schakelt automatisch naar de radiomodus.

Druk nogmaals op  om het toestel uit te schakelen en de klokmodus (stand-by) wordt opnieuw ingesteld.

2. Dimmer - LED-scherm

Druk op **DIM** (12) om de helderheid van de lichten voor het LED-scherm in te stellen, Er zijn 3 niveaus: Hoog (helderheid) → Medium (Dimlicht) → UIT





3. Lamplicht

De gebruiker kan zijn lievelingskleur uit 7 verschillende kleuren kiezen. Druk op Aan  en . Kies de kleurknoppen . De lamp werkt in de gekozen kleur.

Druk op  (13). De kleuren wijzigen automatisch op volgorde.

Druk opnieuw op  om het licht uit te schakelen.



4. Geluide aan/uit (2 natuurgeluiden)

Druk op Aan  en  Geluid (2) om naar de geluidsmodus te schakelen. Druk op  Teruggaan /  Doorgaan om uw gewenste muziek af te spelen. U hebt keuze uit 2 muziekopties (SD1 of SD2).

Druk op Volume  + /  - (8, 9) om het volume tijdens het afspelen te verhogen of te verlagen.

Druk op  om de functie uit te schakelen.

5. De tijd instellen

- Druk op  en schakel naar stand-by (klokmodus).
- De klok wordt alleen in de 24-uurnotatie weergegeven. Druk op Klok instellen  (14). Het scherm knippert.
- Druk op Uur (16) om het uur in te stellen en druk vervolgens op Klok instellen (14) om het uur te bevestigen.
- Druk op Min (18) om de minuten in te stellen. Druk opnieuw op Klok instellen (14) om de minuten te bevestigen.



6. De wekker instellen

- Druk op  en schakel naar stand-by (klokmodus).
- Druk en houd . Wekker 1 (5) 3 seconden ingedrukt, Het teken AL 1 wordt op het LED-scherm weergegeven.
- Druk opnieuw op . Het toestel schakelt naar de **Geluidsuitvoermodus**:
Druk op Uur (16) of Min (18) om de gewenste geluidsuitvoer te selecteren: " Zoemer, SD1, SD2 of FM (radio)
Druk op  om te bevestigen en het toestel schakelt naar de **Tijdmodus**.
- Druk op Uur (16) om het uur in te stellen en vervolgens op  om het uur te bevestigen.
- Druk op Min (18) om de minuten in te stellen en vervolgens op Wekker 1(9) om de minuten te bevestigen.
- Het toestel schakelt naar de **volumemodus**. Druk op Uur (16) en Min (18) om het volume tot 15 in te stellen. Druk op  om te bevestigen.
- Om u eraan te herinneren dat de wekker actief is, wordt het teken "1 ON" ,15 seconden na het instellen van de wekker, op het LED-scherm weergegeven.
- De wekker gaat, samen met het projectielicht, op de ingestelde tijd af.
- **Als de wekker afgaat, wordt de projectie automatisch ingeschakeld.**
- Het toestel is voorzien van twee wekkers. Herhaal bovenstaande stappen om Wekker 2  in te stellen.

De wekker uitzetten

- **Om de wekker uit te zetten, druk op een van volgende stopptoetsen:**   .
- De wekker behoudt deze functie voor hetzelfde tijdstip op de volgende dag.
- **De wekker en het licht blijven 60 minuten werken of totdat de gebruiker op een stopptoets drukt.**

De wekfunctie annuleren/uitschakelen:

- Om de wekfunctie te annuleren, druk op  of . Om de functie te hervatten, druk opnieuw op de knop.

7. Dutjetimer

- Als er geen muziek of radio wordt afgespeeld, druk op (15) om de dutjetimer te activeren. De wekker gaat af na de ingestelde tijd.
- Het aftellen start tussen de standaard 10 en 90 minuten. De gebruiker heeft keuze uit de volgende opties: 90, 80, 70, 60, 50, 40, 30, 20, 10 en UIT.
- Als de wekker afgaat, wordt de projectie automatisch ingeschakeld. Druk op de stopptoets  om het geluid en licht uit te schakelen.
- Als u deze functie wilt annuleren, druk opnieuw op de Dutjetimer (15) en selecteer "OFF" (uit).

8. Inslaaptimer

- Als er muziek (met of zonder projectie) of radio wordt afgespeeld, druk op (4) om de inslaaptimer te activeren. Het geluid en de projectie worden uitgeschakeld na de ingestelde tijd.
- Het aftellen start tussen de standaard 10 en 90 minuten. De gebruiker heeft keuze uit de volgende opties: 90, 80, 70, 60, 50, 40, 30, 20, 10 en UIT.
- Om de gebruiker eraan te herinneren dat de inslaaptimer actief is, geeft het LED-scherm, 15 seconden na het instellen van de timer, het teken (SL XX) en het resterend aantal minuten weer.
- Als u deze functie wilt annuleren, druk opnieuw op de Inslaaptimer (4) en selecteer "OFF" (uit).

9. Projector AAN / UIT

- Druk op  (10) om de projector aan te zetten. De projector projecteert kleurrijke motieven op de muur en het plafond. Druk opnieuw op projector (10) om de projector uit te zetten.

Er zijn 3 afneembare projectieplaten (4) om aan de bovenkant van het toestel aan te brengen en verschillende grafische voorstellingen te projecteren.

- **Draai de plaat naar rechts/links om te openen en sluiten.**

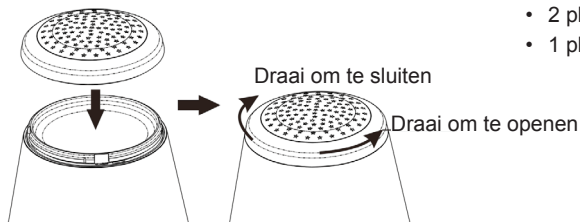

- 2 platen met motief
- 1 plaat – effen wit zonder motief

10. 🎵 Naar de FM-radio luisteren

- Druk op Aan (🔌) en op 🎵 (2) om naar de radiomodus te schakelen. De LED geeft de huidige frequentie weer, bijv. FM92.6 MHz.
- Druk in de radiomodus op ⏪ teruggaan of ⏩ doorgaan (19, 20) om het signaal aan te passen en houd het gedurende 3 seconden ingedrukt om naar het volgende station te zoeken.
- Druk op Volume (🔊) + / (🔊) - (8, 9) om het volume tijdens het afspelen te verhogen of te verlagen.

10.1 Een radiostation als een voorkeuzestation opslaan

- Druk in de radiomodus op ⏪ teruggaan of ⏩ doorgaan (19, 20) en houd ingedrukt om naar een kanaal te zoeken.
- Druk op (M) (17) om het geheugen te starten. Het scherm geeft het huidige stationnummer al knipperend weer. (bijv. P01, P02, etc. tot P20).
- Druk op UUR / Voorkeuzestation + of Min / Voorkeuzestation - (16, 18) om het gewenste nummer te selecteren, bijv. P01, P02, etc. tot P20
- Druk tenslotte op (M) Geheugen (17) om het stationnummer te bevestigen en op te slaan.
- U kunt maximaal 20 FM-stations in het geheugen opslaan.

10.2 Een voorkeuzestation openen

- Druk in de radiomodus op Voorkeuzestation + of - (16, 18) om het nummer van het gewenste voorkeuzestation te selecteren, bijv. P01, P02 tot P20. Het scherm toont vervolgens gedurende 3 seconden het stationnummer (P01, P02, etc. tot P20) en de FM-frequentie nadat het station werd geselecteerd.

10.3 FM scannen

- Schakel naar de radiomodus. Druk gedurende 2 seconden op ▶ Scan (6) om de SCAN-modus te activeren.
- De radio scant automatisch naar frequenties en slaat de voorkeuzestations op in het geheugen, met een totaal van maximaal 20 verschillende radiostations. Zodra de SCAN is afgesloten, stopt het automatisch en gaat het toestel terug naar het radiostation op P01. Het scherm toont de huidige tijd en de FM-frequentie.
- Druk op Voorkeuzestation + of - (16, 18) om het gewenste voorkeuzestation te selecteren.

** Als de voeding of het AC-snoer opnieuw is aangesloten zal de FM-radio automatisch naar stations scannen**

11. De back-upbatterijen aan de onderkant van het toestel installeren of vervangen

- Zorg dat het toestel is uitgeschakeld. Installeer 2 AA batterijen (niet meegeleverd). Controleer de polariteit (+ en - tekens op de batterij) en volg de aanwijzingen op het schema in de buurt van het batterijvak. Sluit het batterijdeksel. Het scherm begint te knipperen en 0:00 verschijnt.

OPGELET:

De batterijen dienen door een volwassene geplaatst te worden.

Vervang de batterijen zodra het geluid langzamer of vervormd wordt afgespeeld of het toestel niet naar behoren werkt.

Gooi de gebruikte batterijen op een juiste manier weg (raadpleeg de voorschriften die in uw gemeente gelden).

12. Standaard specificaties:

Uitvoer:	0,5W
FM-bereik:	87.5 ~ 108 MHz
AC 100 - 240V ~ 50 / 60 Hz AC adapter meegeleverd	
Batterij:	2 X AAA UM4
Alleen gelijkstroom	

Let op:



Gooi elektrische en elektronische apparaten niet in een normale vuilnisbak.

- Breng ze naar een verzamelpunt.
- Sommige onderdelen in deze apparatuur kunnen gevaarlijk zijn voor de gezondheid en het milieu.

Geproduceerd door BIGBEN INTERACTIVE SA

396, Rue de la Voyette

CRT2 – FRETIN

CS 90414

59814 LESQUIN Cedex – Frankrijk

www.bigben.eu

Gemaakt in China



bigben

Fabricant : Bigben Interactive FRANCE

396, Rue de la Voyette, C.R.T. 2 Fretin,

CS 90414 - 59814 LESQUIN Cedex

Bigben Interactive DEUTSCHLAND GmbH

Walter Gropius Str. 28, 50126 Bergheim, Deutschland

Bigben Interactive BELGIUM

Avenue Ernest Solvay, 1480 Tubize, Belgique

Bigben Interactive NEDERLAND b.v.

Franciscusweg 249-3B, 1216 SG Hilversum, Nederland

Bigben Interactive SPAIN S.L.

C/ Musgo 5, 2ª planta, 28023 Madrid, Spain

Bigben Interactive ITALIA s.r.l

Corso Sempione 221, 20025 Legnano - MI, Italia

FABRIQUÉ EN CHINE / MADE IN CHINA

HOTLINE

FRANCE, du lundi au vendredi (sauf jours fériés) :

9h00-19h00 ou sav.audio@bigben.fr

▶ N°Cristal 09 69 39 79 59

APPEL NON SURTAXE

DEUTSCHLAND, Montag bis Sonntag von 8:00 bis 24:00 Uhr

09001-84 30 44* (0,49€/Min. aus dem deutschen Festnetz, Anrufe aus allen

Mobilfunknetzen nicht möglich) oder support@bigben-interactive.de

*Minderjährige müssen vorher einen Erziehungsberechtigten um Erlaubnis fragen.

BELGIQUE / NEDERLAND, klantenservice@bigben-interactive.nl

customerservice@bigben-interactive.be

ESPAÑA, sat@bigbeninteractive.es

ITALIA, support@bigbeninteractive.it

www.bigben.eu