

# **THOMSON**

**FR**

MIC400BT

MIC401BT

## **MICRO-CHAÎNE STÉRÉO CD/ BLUETOOTH À FIXATION MURALE**



### **MODE D'EMPLOI**

LISEZ COMPLÈTEMENT CE MANUEL D'UTILISATION AVANT  
D'UTILISER CET APPAREIL ET CONSERVEZ CE LIVRET POUR VOUS  
Y RÉFÉRER ULTÉRIEUREMENT.

Démarrage	2	Alimentation	11
Avertissements et consignes de sécurité	2	Utilisation	11
Contenu de l'emballage	5	Spécifications techniques	19
Description des pièces	5	Entretien de l'appareil	20
Caractéristiques	8	Protection de l'environnement	20
Options d'installation Accessoires	8	Informations complémentaires	21
inclus Avertissement concernant	10	Déclaration de conformité	21
les piles	10	Garantie	21

## **Démarrage**

- Sortez l'appareil de la boîte.
- Retirez tous les matériaux d'emballage du produit.
- Placez les matériaux d'emballage dans la boîte ou jetez-les en toute sécurité en respectant les consignes de tri sélectif figurant sur l'emballage de l'appareil.

## **Avertissements et consignes de sécurité**

Vous devez avoir lu et compris toutes les instructions avant d'utiliser cet appareil. En cas de dommages dus au non-respect des instructions, la garantie ne s'appliquera pas.



1. Ne retirez jamais le boîtier de cet appareil.
2. Ne placez jamais cet appareil sur un autre équipement électrique.
3. Protégez le cordon d'alimentation de façon à éviter de marcher dessus ou de le coincer, particulièrement au niveau des fiches, des prises de courant et du point de sortie de l'appareil. Vérifiez que la tension d'alimentation correspond à la tension indiquée sur la plaque à l'arrière de l'appareil. Lorsque vous débranchez la prise secteur, retirez toujours la fiche de la prise. Ne tirez jamais sur le cordon. Avant de brancher la prise secteur, assurez-vous d'avoir effectué tous les autres branchements.
4. Utilisez uniquement des équipements/accessoires recommandés par le fabricant.
5. Confiez toutes les réparations de l'appareil à des réparateurs qualifiés. Une réparation est nécessaire quand l'appareil a été endommagé d'une quelconque manière, notamment :
  - si le cordon d'alimentation est endommagé ;
  - en cas de déversement de liquide ou d'insertion d'objets dans l'appareil ;
  - en cas d'exposition de l'appareil à la pluie ou à l'humidité ;
  - si l'appareil ne fonctionne pas normalement ;
  - ou si l'appareil est tombé.
6. La plaque signalétique se trouve sur la partie inférieure de l'appareil.
7. Ne bloquez jamais les orifices de ventilation.
8. Assurez-vous de disposer d'un espace suffisant et stable autour de l'appareil pour assurer la ventilation.
9. Cet appareil doit être utilisé dans un environnement tempéré, à l'abri de la lumière directe du soleil, des flammes nues ou de la chaleur, des appareils de chauffage, des cuisinières ou de tout autre appareil (y compris des amplificateurs) qui génère de la chaleur. Ne l'installez pas à proximité de sources de chaleur.

10. Les batteries (bloc-batterie ou piles installées) ne doivent pas être exposées à une chaleur excessive, comme les rayons du soleil, un incendie, etc.
11. Débranchez toujours l'appareil avant de le nettoyer. Ne lubrifiez aucune partie de cet appareil. Nettoyez-le avec un chiffon doux. N'utilisez pas de produits abrasifs ni de nettoyeurs agressifs.
12. Assurez-vous de toujours pouvoir accéder facilement au cordon d'alimentation, à la fiche ou à l'adaptateur, afin de pouvoir débrancher cet appareil de la prise secteur si nécessaire.
13. N'utilisez pas cet appareil à proximité d'un point d'eau. Il ne doit pas entrer en contact avec des gouttes ni des éclaboussures. N'utilisez pas cet appareil dans un environnement humide ou mouillé.
14. Débranchez cet appareil en cas d'orage ou si vous n'allez pas l'utiliser pendant une longue période.
15. Cet appareil peut être utilisé par des enfants âgés de 8 ans et plus, ainsi que par des personnes présentant des capacités physiques, sensorielles ou mentales réduites ou un manque d'expérience et de connaissances, à condition qu'ils soient surveillés ou aient reçu des instructions concernant l'utilisation de l'appareil en toute sécurité et comprennent les risques encourus. Les enfants ne doivent pas jouer avec l'appareil, ni avec le cordon (risque d'étranglement). Le nettoyage et l'entretien ne doivent pas être effectués par des enfants sans surveillance.
16. Cet appareil doit être alimenté uniquement en très basse tension de sécurité correspondant au marquage figurant sur l'appareil.
17. La batterie doit être retirée de la télécommande avant de la mettre au rebut.
18. Cet appareil est réservé à un usage domestique ; ne l'utilisez pas à l'extérieur.
19. Cet appareil n'est pas destiné à être opéré par une minuterie externe ou un système de télécommande distinct.
20. S'assurer que l'appareil soit positionné avant usage sur un endroit stable.
21. Ne pas mettre le produit ni ses accessoires au lave-vaisselle.
22. Lors de l'utilisation du produit, il doit être placé à au moins 20 cm de distance du corps humain.
23. Maintenez cet appareil à l'abri de la lumière du soleil, de flammes nues ou de sources de chaleur.
24. Ne regardez jamais directement le faisceau laser à l'intérieur de cet appareil.
25. Pour garantir le débranchement complet de l'appareil, la fiche d'alimentation de l'appareil doit être débranchée de la prise secteur.

Lorsque la fiche d'alimentation (ou un adaptateur de courant alternatif/continu) ou un raccord de branchement est utilisé pour éteindre l'appareil, le système de déconnexion doit toujours être en état de fonctionner.

#### AVERTISSEMENT

- Risque d'endommager le produit ! Vérifiez que la tension d'alimentation correspond à la tension indiquée sur la plaque à l'arrière de l'appareil.
- Risque d'électrocution ! Lorsque vous débranchez le câble secteur, retirez toujours la fiche de la prise. Ne tirez jamais sur le cordon.
- Avant de brancher le câble secteur, assurez-vous d'avoir effectué tous les autres branchements.



#### AVERTISSEMENT : Risque de perte auditive

- Réglez le dispositif de lecture à un faible volume sonore avant de brancher le casque à la source de son.
- Évitez tout volume excessif, en particulier durant de longues périodes ou en cas d'usage fréquent. Un volume excessif peut entraîner une perte auditive permanente.



Le symbole de l'éclair dans un triangle équilatéral avertit les utilisateurs de la présence, à l'intérieur de l'appareil, de tensions électriques dangereuses non isolées suffisamment puissantes pour présenter un risque d'électrocution.



Le point d'exclamation dans un triangle indique la présence de consignes importantes relatives au fonctionnement et à l'entretien (réparation) dans la documentation accompagnant l'appareil.

Matériau de classe II	
Courant continu	
Courant alternatif	
Pour une utilisation à l'intérieur uniquement	

### **Contenu de l'emballage**

Vérifiez et identifiez le contenu de l'emballage :

- Unité principale
- Télécommande
- Mode d'emploi
- Kit de fixation murale
- Câble de branchement

### **Description des pièces**

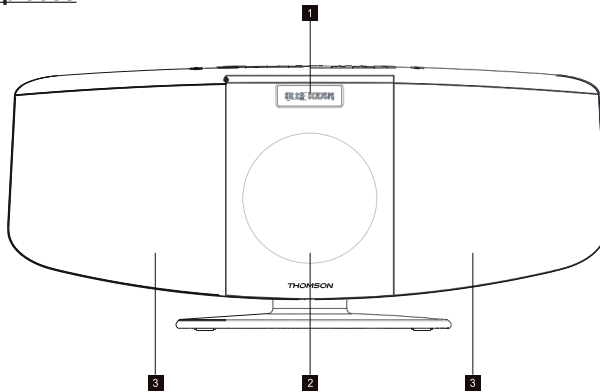



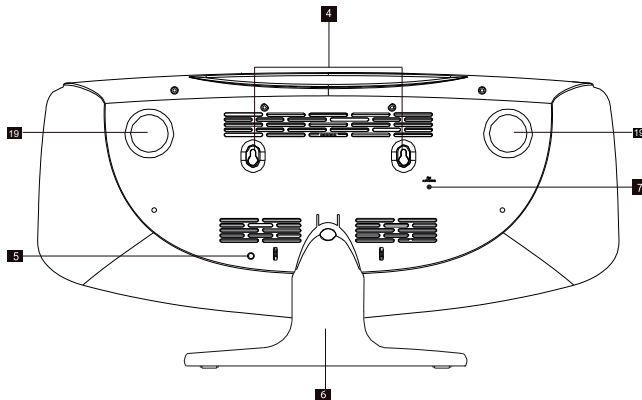



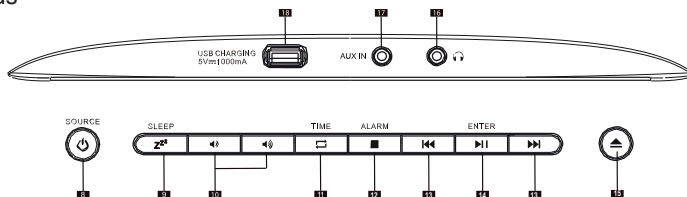



Vue arrière



## Vue du dessus



1. Écran LCD
2. Porte du lecteur CD
3. Haut-parleur intégré
4. Orifices de fixation murale
5. Entrée jack
6. Pied
7. Antenne FM
8.  SOURCE Mise sous tension/Veille
9.  SLEEP  
ZZZ Bouton SNOOZE
10.  Bouton de volume +/-
11.  TIME Bouton de sélection du mode (FM/CD/AUX)
12.  ALARM En mode CD : Arrêt de lecture du CD. ALARME
13.  • En mode CD/BLUETOOTH : piste précédente ou suivante.  
• En mode CD : avance/retour rapide si le bouton est maintenu enfoncé.
14.  ENTER En mode CD/BLUETOOTH/FM : Lecture/Pause.
15.  En mode CD : Ouverture/Fermeture du lecteur CD.
16.  Prise jack pour casque
17. AUX IN Entrée jack AUX 3,5 mm
18.  USB CHARGING  
5V=1000mA Port de chargement USB
19. Haut-parleur passif

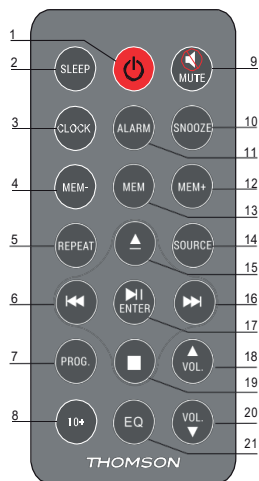

1. Bouton d'alimentation
2. Veille
3. Horloge
4. Mémoire-
5. Répéter
6. Précédent
7. Programme CD
8. Programme CD 10+
9. Sourdine
10. Snooze
11. Alarme
12. Mémoire+
13. Mémoire
14. Source
15. Ouverture/Fermeture du lecteur CD
16. Suivant
17. Lecture/Pause/Entrée
18. Volume +
19. Arrêt
20. Volume -
21. Égaliseur

## Caractéristiques

- Bluetooth®
- Radio FM (Tuner numérique)
- 20 stations mémorisables
- AUX-IN (Branchez un lecteur MP3)
- Port USB Charge
- Fonction Equaliseur (Film, Musique)
- Prise casque (casque non fourni)
- Télécommande
- Puissance musicale sonore : 60 Watts
- Alimentation secteur 220V

## Options d'installation

### Fixation du pied

Alignez la partie supérieure du pied avec le point de fixation situé à l'arrière de l'unité principale. Une fois le pied positionné, la fixation circulaire du pied s'aligne avec la languette circulaire à l'arrière de l'unité principale. Un signal sonore (« clic ») indique le bon enclenchement du pied. Vérifiez que la base est fermement fixée et ne se détache pas. Pour retirer le pied, appuyez sur la languette de fixation pour déverrouiller le pied et tirez-le vers le bas (voir illustration ci-dessous) :

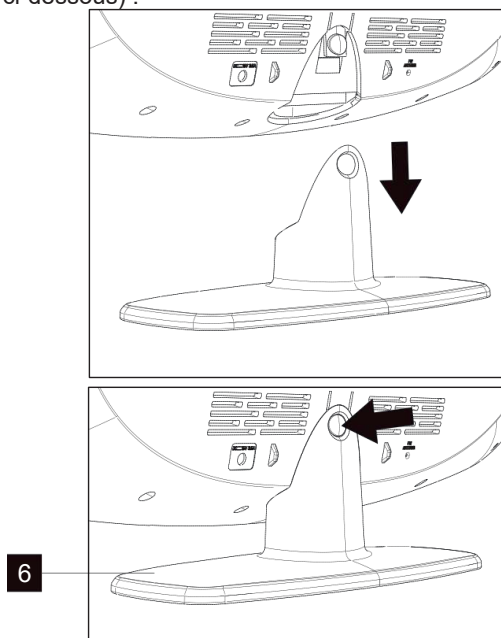

### **Instructions de fixation murale (il est nécessaire de retirer le pied pour cette opération)**

Il est important de vous assurer qu'aucun câble électrique ou qu'aucune conduite de gaz



ou d'eau ne se trouve derrière le mur sur lequel vous allez accrocher l'appareil. Nous vous conseillons de faire poser cette micro-chaîne par un professionnel. Utilisez les accessoires de fixation murale fournis ainsi que le plan de montage pour fixer la micro-chaîne au mur. Utilisez la fiche d'instructions de fixation murale fournie afin de tracer des repères sur le mur pour les chevilles en plastique. Assurez-vous que les repères sont de niveau avant de percer.

Percez des trous de 6,3 mm au niveau des repères.

Insérez dans les trous les chevilles en plastique fournies jusqu'à ce qu'elles ne dépassent plus du mur.

Fixez les 2 bagues d'entretoise sur le mur en utilisant les vis fournies et serrez les vis.

Une fois les vis serrées, les têtes de vis doivent se trouver à environ 0,6 cm des bagues d'entretoise. Alignez les orifices situés à l'arrière de l'unité principale avec les vis placées dans le mur (voir illustration) :

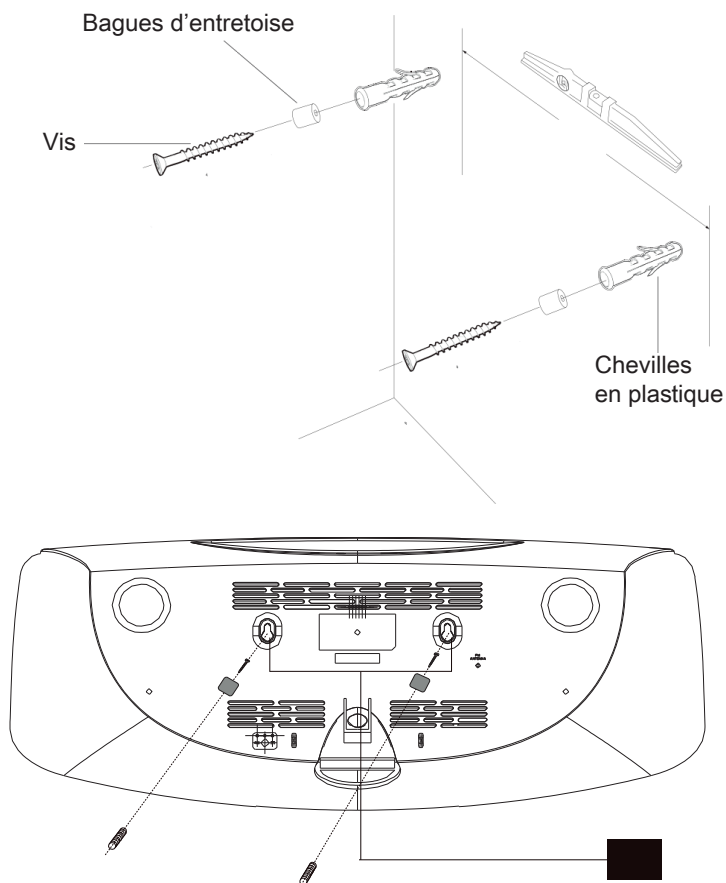

## **Accessoires inclus**

Retirez soigneusement l'unité centrale et tous ses accessoires du carton d'emballage. Vérifiez que vous disposez de tous les accessoires suivants avant de mettre l'emballage au rebut :

- Manuel d'utilisation
- Adaptateur d'alimentation secteur : 100-240 V~ 50/60 Hz. Sortie : 12 V  2 000 mA.
- Télécommande
- Fiche d'instruction de fixation murale
- Kit de fixation murale (2 vis, 2 bagues d'entretoise et 2 chevilles en plastique)

## **Avertissement concernant les piles :**

Ce produit contient une pile ou des piles.

- Utilisez les piles correctement afin d'éviter toute blessure ou un incendie causé par une fuite, une surchauffe, une explosion, une érosion ou tout autre dommage.
- Conservez et tenez les piles neuves et usagées hors de portée des enfants ou de toute personne vulnérable. Si le compartiment à pile(s) ne se ferme plus correctement, arrêtez d'utiliser le produit.
- Si le liquide d'une pile alcaline entre en contact avec la peau et/ou les yeux, rincez-les immédiatement à l'eau claire et consultez un médecin.
- Si une fuite de liquide de pile alcaline se produit, essuyez le liquide avec un chiffon et remplacez la pile avec une nouvelle.
- N'avaliez pas la/les piles. Si une pile est avalée, elle peut provoquer de graves brûlures internes en 2 heures à peine et causer la mort. Si les piles sont avalées, contacter immédiatement un centre anti-poison et consultez un médecin.
- Utilisez des piles AA Ni-MH, alcalines ou au lithium.
- Ne chargez pas ces piles. Le chargement de piles non rechargeables entraîne des émissions de gaz et/ou de chaleur pouvant provoquer des explosions et/ou des incendies.
- N'utilisez pas différents types de piles ou des piles neuves et anciennes en même temps.
- Insérez les piles selon la polarité (+ et -) correcte.
- Ne mettez pas en contact les mêmes pôles des piles.
- Retirez rapidement les piles épuisées. Risque d'explosion de la pile si celle-ci n'est pas correctement remplacée ou si l'appareil n'est pas utilisé durant un certain temps.
- Remplacez la pile avec un modèle identique ou équivalent.
- Les piles (ou bloc de piles ou batterie) ne doivent pas être exposées à une chaleur excessive, comme la lumière du soleil, le feu, etc.
- Ne chauffez pas les piles et ne les jetez pas au feu ou dans l'eau.
- Ne retirez pas les piles avec des pinces métalliques et n'utilisez pas d'objet métallique tel que la pointe d'un stylo ou des pinces. Évitez de déformer, d'écraser et de perforer les piles.
- Ne démontez pas les piles.
- Couvrez les extrémités des piles avec du ruban afin d'éviter les explosions et la combustion lorsque vous devez les mettre au rebut.
- Veillez au respect de l'environnement lors de la mise au rebut des piles
- Ne jetez pas les piles avec les déchets ménagers ordinaires.
- Lors de la mise au rebut des piles, veillez à respecter la réglementation locale en vigueur en matière de mise au rebut.

## Alimentation

Cette unité fonctionne sur un adaptateur secteur externe à 12 V  2 000 mA (inclus) et nécessite des piles CR2025 (incluses) pour la télécommande. N'essayez pas de faire fonctionner l'unité depuis une autre source d'alimentation. Vous risqueriez d'endommager l'unité et d'annuler votre garantie.

## Utilisation

### Fonctionnement



- Appuyez sur le bouton POWER/SOURCE (alimentation/source) pour allumer l'appareil. Maintenez-le enfoncé pour l'éteindre.

### Veille automatique

Lorsque vous lisez des supports audio depuis un périphérique connecté, la micro-chaîne passe automatiquement en veille si :

- Vous n'appuyez sur aucun bouton pendant 10 minutes ;
- Le périphérique connecté n'a transmis aucune donnée audio depuis 10 minutes.

### Réglage du volume

- Appuyez sur le bouton  pour augmenter le volume. Appuyez sur le bouton  pour baisser le volume.
- Vérifiez l'affichage de l'écran, qui doit confirmer le réglage du volume.





### Fonction Sourdine

- Appuyez sur le bouton MUTE (sourdine) de la télécommande. Le volume est mis en sourdine et « Volume muted » apparaît sur l'écran LCD. Appuyez de nouveau sur ce bouton pour annuler la fonction sourdine.

### Horloge et minuterie

#### Réglage de l'horloge et de la date

Une fois l'appareil branché à la prise secteur ou suite à une panne de courant, l'écran LCD affiche l'heure et la date actuelles. Pour régler l'horloge, l'appareil doit être en mode veille.

1. Appuyez sur le bouton **CLOCK** (horloge). « CLOCK » apparaît : appuyez sur **ENTER** pour confirmer. « Time wizard interval » (Réglage de l'horloge) s'affiche.
2. Appuyez sur  /  pour choisir entre le format « 24H » ou « 12H ». Appuyez sur **ENTER** pour confirmer. Les chiffres de l'heure clignotent à l'écran.
3. Appuyez sur  /  pour régler l'heure, puis sur **ENTER** pour confirmer. Les chiffres des minutes clignotent à l'écran.

- Appuyez sur **◀◀ / ▶▶** pour régler la date (jour), puis sur **ENTER** pour confirmer. Appuyez sur **◀◀ / ▶▶** pour sélectionner « YES » (oui) ou « NO » (non).

## Réglage de l'alarme

Remarque : Vérifiez que la radio est réglée sur la bonne heure et la bonne date avant de régler l'alarme.

Cet appareil peut servir de réveil. La fonction CD/BUZZ ou la radio FM peut être activée pour s'enclencher à une heure prédéfinie.

- Appuyez sur **POWER** pour mettre l'appareil en veille.
- Veillez à bien avoir réglé l'horloge au préalable.
- Appuyez sur le bouton **ALARM** lorsque l'appareil est éteint ;
- «Alarm Setup » (réglage de l'alarme) s'affiche. Appuyez sur le bouton **ENTER** pour faire votre choix.
- « Alarm Wizard On time » (réglage de l'alarme) s'affiche et les chiffres de l'heure de l'alarme clignotent.
- Appuyez sur **◀◀ / ▶▶** de façon répétée pour régler l'heure. Appuyez sur **ENTER** pour confirmer.
- Appuyez sur **◀◀ / ▶▶** pour régler les minutes. Appuyez sur **ENTER** pour confirmer.
- Appuyez sur **◀◀ / ▶▶** pour sélectionner le volume sonore de l'alarme, entre 0 et 32. Appuyez sur **ENTER** pour confirmer.
- Appuyez sur **◀◀ / ▶▶** pour faire défiler les états OFF/CD/FM/USB/BUZZER. Appuyez sur **ENTER** pour confirmer.
- Appuyez sur le bouton **◀◀ / ▶▶** pour faire défiler la durée d'alarme. Vous pouvez choisir entre 15, 30, 45 et 60 minutes. Appuyez sur le bouton **ENTER** pour faire votre choix. Appuyez sur **◀◀ / ▶▶** pour sélectionner YES (oui) et appuyez sur **ENTER** pour enregistrer l'alarme.
- L'écran indique l'heure actuelle et l'alarme.

## Snooze

- Dès que l'alarme sonne, elle peut être suspendue temporairement, pour une durée d'environ 9 minutes, en appuyant une fois sur le bouton **SNOOZE**.
- L'alarme sonne automatiquement de nouveau au bout de 9 minutes environ.

3. Pour désactiver la fonction snooze, appuyez une fois sur le bouton **POWER**.

### **Minuterie de mise en veille**

1. Appuyez de façon répétée sur le bouton **SLEEP** (veille) ; vous pouvez régler cette minuterie sur 90/80/70/60/50/40/30/20/10 minutes. Cette fonction est utile pour s'endormir avec de la musique la nuit.
2. Si vous souhaitez annuler ce mode, appuyez de façon répétée sur le bouton **SLEEP** jusqu'à atteindre 00 ; le mode de mise en veille est ainsi annulé.

### **Radio FM**

Étirez entièrement l'antenne télescopique avec précaution. Vous pouvez programmer jusqu'à 50 stations radio préprogrammées (FM).

#### Balayage automatique

1. Appuyez sur le bouton **SOURCE** pour sélectionner le mode « RADIO ».
2. Effectuez une pression longue sur le bouton ►|| pour que la radio balaie les fréquences et s'arrête automatiquement lorsqu'elle trouve une station dont la force de signal est suffisante (50 stations préregistrées).
3. Après quelques secondes, l'écran s'actualise. L'écran indique la fréquence de la station.
4. Appuyez sur **MEM** pour afficher les stations de radio préenregistrées.
5. Appuyez sur **MEM+** ou **MEM-** pour écouter la radio.
6. Pour trouver d'autres stations, maintenez le bouton I◀◀ enfoncé, comme avant.
7. Pour balayer la bande FM dans le sens inverse (fréquences hautes vers fréquences basses), appuyez sur le bouton ►►I et maintenez-le enfoncé pendant 2 secondes.

#### Balayage manuel

1. Appuyez sur le bouton **SOURCE** de l'unité principale pour sélectionner le mode RADIO.
2. Appuyez sur I◀◀ ou ►►I pour atteindre une fréquence. Chaque fois que vous appuyez sur le bouton de réglage de fréquence, la fréquence augmente ou diminue de 50 kHz.
3. Une fois que vous avez trouvé une fréquence que vous souhaitez mettre en mémoire, appuyez sur le bouton **MEM** de la télécommande. « P01 » s'affiche à l'écran ; appuyez sur **MEM+/MEM-** jusqu'à ce que le chiffre de mémoire que vous souhaitez s'affiche à l'écran. Appuyez sur **MEM** de nouveau pour confirmer et enregistrer la station actuelle.

4. Appuyez sur **MEM+** ou **MEM-** pour afficher ou écouter la station de radio.

(Remarque : une fois la fin de la bande de fréquences atteinte, la radio recommence à rechercher des fréquences, en partant de l'autre extrémité de la bande. Si aucune station n'est trouvée, assurez-vous que l'antenne est entièrement étirée et testez la réception en réalisant un autre balayage automatique à un endroit différent).

## Mode Bluetooth

Vous devez suivre plusieurs étapes pour connecter votre téléphone portable :

1. Activez le Bluetooth depuis votre téléphone portable (veuillez vous référer au mode d'emploi de votre téléphone).
2. Appuyez sur le bouton **POWER** pour mettre l'unité sous tension, puis appuyez sur le bouton **SOURCE** de façon répétée jusqu'à ce que l'indicateur « Bluetooth » s'affiche sur l'écran LCD. Il sera ainsi prêt à être appairé automatiquement.
3. Avec votre téléphone portable, recherchez l'appareil Bluetooth appelé « MIC400BT »/« MIC401BT ».
4. Votre téléphone portable détectera « MIC400BT »/« MIC401BT » et vous proposera de vous y connecter ou non. Pour vous y connecter, utilisez le mot de passe 0000 (le cas échéant). Une fois connecté, l'indicateur de connexion au Bluetooth « Bluetooth connected » apparaît sur l'écran LCD.

### Connexion automatique à votre téléphone

L'appairage n'est nécessaire que lors de la première utilisation de l'appareil avec le téléphone. Dès lors que l'appareil a été appairé avec le téléphone, ce dernier se connecte automatiquement à l'appareil quand il est allumé et que le Bluetooth est activé sur le téléphone. La prochaine fois que vous allumerez l'appareil, il se connectera automatiquement au téléphone portable connecté en dernier.

Maintenez enfoncé le bouton ►| pour déconnecter le Bluetooth.

Remarque : la distance de connexion maximale est d'environ 10 mètres. Placez votre enceinte Bluetooth aussi près que possible de cet appareil pour éviter que la connexion ne soit perturbée.

### Lecture depuis un périphérique Bluetooth

Une fois l'appairage Bluetooth effectué, appuyez sur le bouton ►| pour lancer la lecture. Appuyez sur le bouton |◀ ou ►| pour passer à la piste précédente ou suivante. Pour mettre sur pause ou reprendre la lecture, appuyez de nouveau sur le bouton ►|. Maintenez enfoncé le bouton ►| pour déconnecter la fonction Bluetooth.

## Lecture d'un CD

Remarque : Ne touchez jamais la lentille laser située à l'intérieur du lecteur CD. Nettoyez la lentille laser à l'aide d'un disque de nettoyage si elle devient sale.

1. Appuyez sur le bouton **POWER** pour allumer l'unité.
2. Appuyez sur le bouton **SOURCE** de façon répétée pour sélectionner la fonction CD.
3. Maintenez enfoncé le bouton ▲ pour ouvrir le lecteur CD et insérez un CD dans le lecteur (face imprimée vers le haut).
4. Maintenez le bouton ▲ enfoncé de nouveau pour fermer le LECTEUR CD. Le disque va effectuer plusieurs rotations pendant quelques secondes, puis lira la 1re piste automatiquement.
5. Pour arrêter temporairement la lecture, appuyez sur le bouton ►|. Pour reprendre la lecture, appuyez de nouveau sur ce bouton.

Appuyez sur le bouton ■ pour ARRÊTER la lecture.

## Piste précédente/suivante

1. Les boutons I◀◀ et ▶▶I permettent de passer à une autre piste ou de lire une piste en lecture rapide.
2. Appuyez sur le bouton I◀◀ une fois pour écouter le début de la piste en cours. Appuyez dessus deux fois ou plus pour écouter les pistes précédentes du disque.
3. Appuyez sur le bouton ▶▶I pour écouter la piste suivante du disque.
4. Maintenez le bouton I◀◀ enfoncé. La piste en cours de lecture est remontée jusqu'à la piste ou les pistes précédente(s) ; lorsque le disque a atteint la partie de la piste désirée, relâchez le bouton : la lecture normale reprend.
5. Maintenez le bouton ▶▶I enfoncé ; la piste en cours de lecture est avancée jusqu'à la piste ou les pistes suivante(s). Lorsque le disque a atteint la partie de la piste désirée, relâchez le bouton : la lecture normale reprend.

## Fonction répéter

Le bouton CD REPEAT permet de répéter une même piste ou toutes les pistes d'un CD.

1. Appuyez sur le bouton **REPEAT** une fois pendant la lecture ; l'indication « REPEAT ONE » (répéter une piste) apparaît sur l'écran LCD pendant environ 2 secondes. La

même piste est répétée en continu.

2. Appuyez sur le bouton **REPEAT** une deuxième fois pour répéter toutes les pistes. L'indication « REPEAT ALL » (répéter toutes les pistes) apparaît sur l'écran LCD pendant environ 2 secondes.
3. Pour annuler la répétition, appuyez sur le bouton **REPEAT** de façon répétée jusqu'à ce que « REPEAT OFF » apparaisse sur l'écran LCD pendant environ 2 secondes.

## Fonction programme

La fonction Programme permet de programmer la lecture de jusqu'à 30 pistes dans un ordre donné.

1. À l'arrêt uniquement (lorsque le CD n'est pas en cours de lecture), maintenez enfoncé le bouton PROG : l'écran LCD affiche alors le code « P 01 » et « T 01 » se met à clignoter.
  2. Appuyez sur les boutons **◀◀** et **▶▶** pour attribuer la piste souhaitée.
  3. Appuyez sur le bouton PROG pour sélectionner et enregistrer la piste en mémoire.
  4. Répétez les étapes 2 à 3 pour sélectionner jusqu'à 30 pistes.
  5. Pour lire les pistes sélectionnées (dans le mode Programme), appuyez sur le bouton **▶▶**.
  6. Appuyez sur le bouton **◀◀** pour écouter la précédente piste programmée ou sur le bouton **▶▶** pour écouter la piste programmée suivante.
- Remarque : Une fois que toutes les pistes programmées ont été lues, le lecteur CD se remet en mode Arrêt.
7. Pour effacer toutes les pistes mises en mémoire, appuyez deux fois sur le bouton **■**.

## Section disque MP3

1. Appuyez sur le bouton **POWER** pour allumer l'unité.
2. Appuyez sur le bouton **SOURCE** de façon répétée pour sélectionner le mode CD.
3. Fermez le lecteur CD : le disque va effectuer plusieurs rotations pendant quelques secondes, puis lira la première piste automatiquement.
4. Appuyez sur les boutons **◀◀** et **▶▶** pour choisir une piste.
5. Pour arrêter temporairement la lecture, appuyez sur le bouton **▶▶** ; pour reprendre, appuyez de nouveau sur le bouton.



6. Appuyez sur le bouton ■ pour arrêter la lecture.

Remarque : La lecture des disques MP3 sera plus longue à se lancer. Cela est dû à leur plus grande capacité.

## Fonction Répéter la lecture

### Répétition d'une même piste

Appuyez sur le bouton **REPEAT** une fois pour répéter une même piste. L'affichage indique « Repeat one ».

### Répétition de toutes les pistes

En mode Lecture, appuyez sur le bouton **REPEAT** 2 fois pour lire de façon répétée toutes les pistes sur le disque. L'affichage indique « Repeat All ».

Pour annuler la lecture répétée, appuyez sur le bouton **REPEAT** de façon répétée jusqu'à ce que « Repeat off » s'affiche.

## Lecture d'un programme

Les pistes sur le disque peuvent être programmées pour être lues dans un ordre donné (jusqu'à 99 pistes peuvent être programmées).

Remarque : cela ne peut être réalisé qu'en mode Arrêt.

1. Appuyez sur le bouton **PROG** en mode Arrêt. « P01 » et « F01 » s'affichent à l'écran et « T01 » clignote.
2. Appuyez sur le bouton ◀ ou ▶ pour sélectionner les pistes souhaitées dans l'album, puis appuyez sur le bouton **PROG** pour mettre en mémoire.
3. Le numéro de la première piste est à présent mis en mémoire et le numéro du programme passe à « P02 », en attendant votre prochaine sélection.
4. Répétez les étapes 1 à 3 pour programmer d'autres pistes.

Une fois la programmation terminée, appuyez sur le bouton ▶ et la lecture programmée commence par la première piste programmée. Le lecteur s'arrête automatiquement une fois que toutes les pistes programmées ont été lues. (Appuyez sur le bouton ■ deux fois pour annuler la mise en mémoire des pistes programmées).

## Réglage de l'égaliseur

Lorsque votre appareil est allumé (qu'il n'est pas en mode veille) :

1. Appuyez sur le bouton **EQ** pour entrer dans les options du menu.
2. Utilisez le bouton **◀◀ / ▶▶** pour régler la fonction d'égaliseur (ex. : Normal, Classique, Jazz, Pop, Rock ) selon vos propres préférences.
3. Appuyez sur le bouton **EQ** deux fois et servez-vous du bouton **◀◀ / ▶▶** pour faire défiler les réglages des basses.
4. Appuyez sur le bouton **EQ** trois fois et servez-vous du bouton **◀◀ / ▶▶** pour faire défiler les réglages des aigus.

## Chargement USB

Le port USB est conçu pour charger des appareils externes, comme un smartphone, par exemple. Sa puissance de sortie est de 5 V=1 A

## Prise jack AUX

1. Appuyez sur le bouton **POWER** pour allumer l'unité.
2. Appuyez sur le bouton **SOURCE** de façon répétée pour sélectionner le mode d'entrée Aux. « Aux-In » apparaît sur l'écran LCD.
3. Reliez le cordon de branchement jack AUX de votre lecteur personnel (lecteur MP3 portable par exemple) à l'entrée jack AUX.
4. Lancez la lecture depuis votre lecteur personnel.

## Prise casque ou écouteurs

1. Tournez la molette du volume pour régler l'unité sur un volume bas.
2. Insérez le câble du casque dans la prise.



Veillez tenir compte des informations suivantes : utilisez uniquement l'alimentation électrique indiquée ci-dessous.

## À propos des disques

### Manipulation



- Ne touchez pas la face inférieure d'un disque.
- Tenez le disque par ses bords afin d'éviter de laisser des traces de doigt sur la surface. La présence de poussières, de traces de doigt ou de griffes peut entraîner un dysfonctionnement.
- N'apposez jamais d'étiquette ou de ruban adhésif sur un disque.

### Rangement



- Remettez le disque dans sa pochette après utilisation.
- N'exposez jamais un disque à la lumière directe du soleil ou à des sources de chaleur. Ne laissez jamais un disque à l'intérieur d'une voiture garée en plein soleil.

### Nettoyage



- Utilisez un chiffon propre, doux et non pelucheux pour nettoyer le disque, en partant du centre et en essuyant vers l'extérieur selon une ligne droite. Veuillez ne pas utiliser de solvants tels que de l'essence, des diluants, des nettoyants disponibles dans le commerce ou des sprays antistatiques pour les disques vinyles.

## Spécifications techniques

Type	Spécificités	Type	Spécificités
<b>Puissance d'entrée</b>	CA 230 V~ 50 Hz 0,6 A	<b>Version du Bluetooth</b>	5.0
<b>Haut-parleur individuel</b>	4" 15 W,4 Ω	<b>Nom d'appariement</b>	MIC400BT MIC401BT
<b>Puissance de sortie RMS du haut-parleur</b>	2 x 10 W	<b>Fréquence du Bluetooth</b>	2 402 - 2 480 MHz

<b>Puissance de crête</b>	30 W	<b>Distance de transmission</b>	10 m
<b>Consommation d'énergie</b>	25 W	<b>EIRP</b>	0,86 dBm
<b>Sortie de chargement USB</b>	5 V = 1 A	<b>Fréquence FM</b>	88,8 - 108 MHz
		<b>Alimentation de la télécommande</b>	CR2025 lithium 3,0 V
<b>Fréquence du haut-parleur</b>	60 Hz - 20 kHz	<b>Rapport S/B</b>	50 dB

### Entretien de l'appareil

- Débranchez toujours l'appareil lorsque vous ne l'utilisez pas et avant de le nettoyer.
- N'écoutez pas de la musique à un volume sonore trop élevé, au risque de souffrir de troubles de l'audition ou d'endommager l'appareil.
- N'utilisez pas cet appareil dans un environnement humide ou mouillé.
- Débranchez toujours l'appareil de la prise secteur avant de le nettoyer. Pour nettoyer l'appareil, utilisez un chiffon doux, humide et non pelucheux. N'utilisez pas de produits abrasifs ni de nettoyants agressifs.

### Protection de l'environnement



Votre produit a été conçu et fabriqué avec des matériaux et composants de grande qualité, qui peuvent être recyclés et réutilisés. Il convient d'attirer l'attention sur les aspects environnementaux de l'élimination des batteries.



Lorsque ce symbole d'une poubelle barrée sur roues se trouve sur un produit, cela signifie que le produit est couvert par la Directive Européenne 2002/96/CE. Veuillez vous informer du système local de collecte séparée pour les produits électriques et électroniques. Veuillez agir selon les règles locales et ne jetez pas vos anciens produits avec les ordures ménagères. En assurant l'élimination de ce produit, vous aidez également à prévenir les conséquences potentiellement négatives pour l'environnement et la santé humaine.

Merci de ne pas jeter vos appareils électroniques et électriques avec les ordures ménagères.

- Portez-les dans un point de collecte.
- Certains composants de ces appareils peuvent être dangereux pour la santé et l'environnement.
- Vous trouverez les informations sur la plaque située à l'arrière de l'appareil.

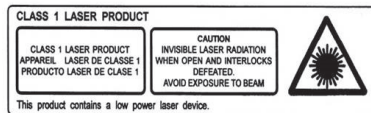

## Informations complémentaires

- Afin d'économiser de l'énergie, lorsque l'appareil n'émet aucune sortie sonore pendant un certain temps, il se mettra automatiquement en mode de veille. Il peut alors être remis en marche en utilisant à nouveau le bouton d'alimentation
- S'il y a un appel entrant alors que le système THOMSON est connecté à votre téléphone portable pour une lecture musicale, la musique est immédiatement mise en pause lorsque vous répondez à l'appel et la lecture reprendra une fois l'appel terminé (selon le type de téléphone portable, la lecture pourra parfois rester en pause après la fin de l'appel).
- Le mot Bluetooth®, la marque et le logo sont des marques déposées appartenant à Bluetooth SIG, Inc. et toute utilisation de ces marques par Bigben Interactive est sous licence. Les autres marques et noms commerciaux appartiennent à leurs propriétaires respectifs.
- THOMSON est une marque de Talisman Brands, Inc. utilisée sous licence par Bigben Interactive

## Déclaration de conformité

- Par la présente Bigben Interactive déclare que l'équipement radioélectrique du type MIC400BT / MIC401BT est conforme à la directive 2014/53/UE. Le texte complet de la déclaration UE de conformité est disponible à l'adresse internet suivante: [www.bigben.fr/support](http://www.bigben.fr/support)

## Garantie

Ce produit est garanti par Bigben pendant une durée de 2 ans à partir de la date d'achat sauf dans les pays de l'Espace Economique Européen offrant une durée de garantie plus longue. Nous vous recommandons de conserver votre ticket de caisse pour toute réclamation. La garantie couvre les pannes dues à un matériel défectueux, un élément manquant ou à un vice de fabrication. Dans ce cas, contactez notre support technique. Pour tout problème avec un produit défectueux, rapprochez vous de votre point d'achat muni de votre ticket de caisse. La garantie ne couvre pas des problèmes d'utilisation non conforme.

Support

[www.bigben.fr/support](http://www.bigben.fr/support)

09 69 39 79 59 – Du lundi au vendredi de 10h à 18h – France Métropolitaine uniquement

Fabriqué en Chine  
Fabriqué par BIGBEN INTERACTIVE SA  
396, Rue de la Voyette  
CRT2 – FRETIN  
CS 90414  
59814 LESQUIN Cedex - France  
www.bigben.eu



**Fabricant : Bigben Interactive FRANCE**

396, Rue de la Voyette, C.R.T. 2, Fretin,  
CS90414 - 59814 Lesquin Cedex, France

**Vertrieben von Bigben Interactive DEUTSCHLAND GmbH**

Walter Gropius Str. 28, 50126 Bergheim, Deutschland

**Distribué par Bigben Interactive Belgium s.a./n.v.**

Boulevard d'Angleterre 2 / Bte 4  
1420 Braine l'Alleud

**Gedistribueerd door Bigben Interactive NEDERLAND b.v.**

's-Gravelandseweg 80, 1217 EW Hilversum, Nederland

**Distribuido por Lineas Omenex Metronic S.L.**

Pól. Ind. Can Salvatella – Avda. Arraona 54-56  
08210 Barberà del Vallès (BCN) - España

**Distribuito da Metronic Italia s.r.l.**

via Marconi 31, 20071 Vermezzo con Zelo (MI), Italia

**FABRIQUÉ EN CHINE / MADE IN CHINA**

**HOTLINE**

**FRANCE**, du lundi au vendredi (sauf jours fériés) :  
9h00-18h00 ou support.thomson@bigben.fr

 **N°Cristal 09 69 39 79 59**

APPEL NON SURTAXE

**DEUTSCHLAND**, Montag bis Freitag von

09:00 bis 18:00 Uhr (außer an Feiertagen)

Tel.: 02271-9047997

Mail: support@bigben-interactive.de

**BELGIQUE**, customerservice@bigben-interactive.be

**NEDERLAND**, customerservice@bigben-interactive.nl

**ESPAÑA**, soporte@metronic.com

Tel.: 93 713 26 25

**ITALIA**, tecnico@metronic.com

Tel. : 02 94 94 36 91

[www.bigben.eu](http://www.bigben.eu)

# **THOMSON**

**EN**

MIC400BT  
MIC401BT

## **WALL-MOUNTED CD/BLUETOOTH MICRO HI-FI SYSTEM**



### **INSTRUCTIONS FOR USE**

READ THIS USER MANUAL IN FULL BEFORE USING THIS  
APPLIANCE AND KEEP THIS BOOKLET FOR FUTURE REFERENCE.

Getting started	24	Power supply	33
Safety warning and notice	24	Use	33
Package contents	27	Technical specifications	40
Description of parts	27	Care of the appliance	41
Specifications	30	Environmental protection	41
Installation options	30	Additional information	42
Accessories included	32	Declaration of conformity	42
Warning about batteries	32	Warranty	42

## **Getting started**

- Take the appliance out of the box
- Remove all the packaging from the product.
- Place the packaging inside the box and either keep or dispose of properly in compliance with the waste sorting instructions shown on the product packaging.

## **Safety warning and notice**

You must read and understand all the instructions before using this appliance. The warranty will not apply if damage is caused by a failure to follow the instructions.



1. Never remove the appliance casing.
2. Never place this appliance on other electrical equipment.
3. Protect the power cord from being walked on or pinched, particularly at the plugs, sockets, and the point where it exits the appliance. Make sure that the power voltage corresponds to the voltage shown on the rating plate at the rear of the appliance. Always pull the plug from the socket when disconnecting from the mains. Never pull on the cord. Ensure you have completed all the other connections before connecting the plug.
4. Only use attachments/accessories that are recommended by the manufacturer.
5. Entrust all appliance repairs to qualified repairers. A repair is needed when the appliance has been damaged in any fashion, and in particular:
  - if the power cord is damaged;
  - if liquid is spilled onto or objects inserted into the appliance;
  - if the appliance is exposed to rain or damp;
  - if the appliance is not operating normally;
  - or if the appliance has been dropped.
6. The rating plate is located on the underside of the appliance.
7. Never block the air vents.
8. Ensure you have sufficient stable space around the appliance for ventilation.
9. This appliance must be used in a moderate climate, away from direct sunlight, naked flames or heat, heating appliances, cookers or any other appliance (including amplifiers) that generates heat. Do not install near a heat source.
10. The batteries (battery pack or inserted batteries) must not be exposed to excessive heat, such as sunshine, fire, etc.



11. Always unplug the appliance before cleaning. Never lubricate any part of this appliance. Clean it with a soft cloth. Do not use abrasive products or harsh cleaners.
12. Ensure that you always have easy access to the power cord, plug or adaptor to disconnect this appliance from the mains if necessary.
13. Do not use this appliance near a water point. It must not be dripped on or splashed. Do not use this appliance in a damp or wet environment.
14. Disconnect this appliance in the event of a storm or if you are not going to use it for a long period of time.
15. This appliance can be used by children aged 8 and over, and by persons with a physical or sensory disability, learning difficulties or a lack of experience and knowledge provided they are supervised or have received instructions on the safe use of the appliance, and they understand the risks involved. Children must not play with the appliance or the power cord (risk of strangulation). Children must not clean or maintain the appliance without supervision.
16. This appliance must only be powered by a very low safety voltage as per the markings on the appliance.
17. The battery must be removed from the remote control before scrapping.
18. This appliance is for household use only; do not use outdoors.
19. This appliance is not intended to be operated by means of an external timer or separate remote-control system.
20. Before use, ensure that the appliance is placed in a stable location.
21. Do not put the appliance or its accessories in the dishwasher.
22. The appliance must be placed at least 20 cm from the human body when in use.
23. Keep this appliance away from direct sunlight, naked flames or heat sources.
24. Never look directly into the laser beam inside this appliance.
25. The appliance power cord must be unplugged from the mains in order to guarantee the appliance is fully disconnected.

When the power cord (or an AC/DC adapter) or extension cord is used to turn off the appliance, the disconnection system must still be in working condition.

**WARNING**

- Risk of damaging the product! Make sure that the power voltage corresponds to the voltage shown on the rating plate at the rear of the appliance.
- Risk of electrocution! Always pull the plug from the socket when disconnecting from the mains. Never pull on the cord.
- Ensure you have completed all the other connections before connecting the cable.

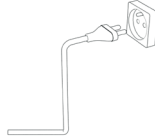

**WARNING: Risk of hearing loss**





- Adjust the player to a low volume before connecting the headphones to the sound source.
- Avoid any excessive volume, particularly for long periods of time or in the event of frequent use. Excessive volume can lead to permanent hearing loss.



The lightning symbol inside an equilateral triangle warns users of the presence of uninsulated hazardous electric voltages inside the product that are powerful enough to present an electrocution risk.



The exclamation point inside a triangle indicates the presence of important operating and maintenance (repair) instructions in the literature accompanying the appliance.

Class II material	
Direct current	
Alternating current	
For indoor use only	

### **Package contents**

Check and identify the package contents:

- Main appliance
- Remote control
- Instructions for use
- Wall mounting kit
- Power cable

### **Description of parts**

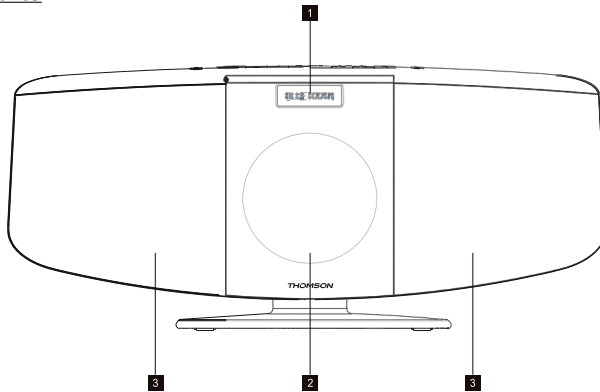



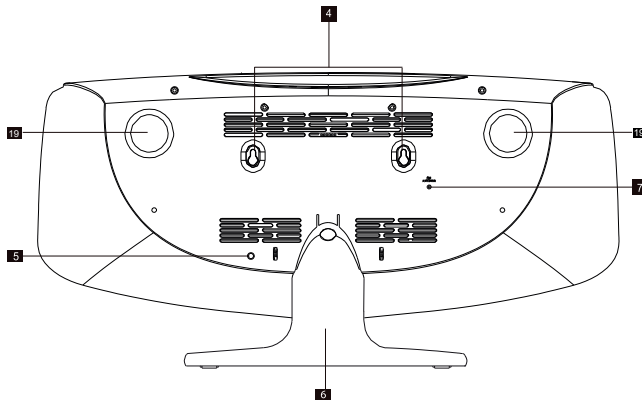



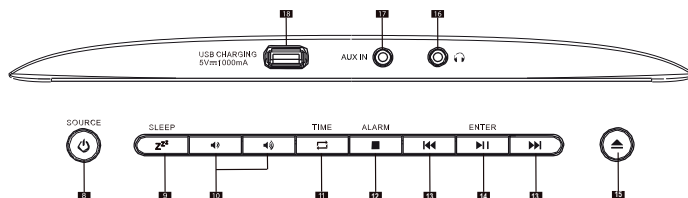



Rear view



## Top view



1. LCD screen
2. CD player door
3. Integrated speaker
4. Wall mounting holes
5. Jack socket
6. Base
7. FM aerial
8.  SOURCE Power/standby button
9.  SLEEP  
ZZZ SNOOZE button
10.  Volume +/- button
11.  TIME Mode selection button (FM/CD/AUX)
12.  ALARM In CD mode: Stops CD playing. ALARM
13. 
  - In CD/BLUETOOTH mode: previous or next track.
  - In CD mode: fast forward/rewind if the button is held down.
14.  ENTER
  - In CD/BLUETOOTH mode: Play/Pause.
15.  In CD mode: Open/Close CD player
16.  Headphone jack socket
17. AUX IN 3.5 mm AUX jack socket
18.  USB CHARGING  
5V=1000mA USB charging port
19. Passive speaker

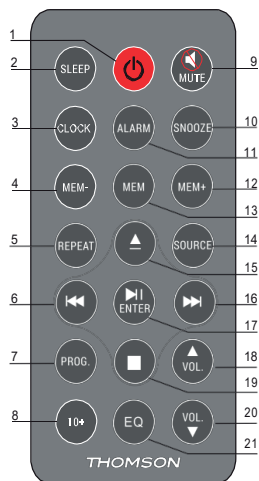

1. Power button
2. Sleep
3. Clock
4. MEM-
5. Repeat
6. Previous
7. CD Programme
8. 10+ CD Programme
9. Mute
10. Snooze
11. Alarm
12. Memory+
13. Memory
14. Source
15. Open/Close CD player
16. Next
17. Play/Pause/Enter
18. Volume+
19. Stop
20. Volume-
21. Equalizer

## **Specifications**

- Bluetooth®
- FM Radio (Digital tuner)
- 20 programmable stations
- AUX-IN (Connect an MP3 player)
- USB Charge port
- Equalizer function (Film, Music)
- Headphone socket (headphones not supplied)
- Remote control
- Musical audio power: 60 Watts
- 220 V power cord

## **Installation options**

### **Mounting on base**

Align the upper part of the base with the mounting point on the rear of the main appliance. Once the base is in position, the circular mount on the base aligns with the circular tab at the rear of the main appliance. A sound (“click”) indicates the base is correctly clipped in. Check that the base is securely mounted and does not come off. To remove the base, press on the mounting tab to unlock the base and pull it downwards (see illustration below):

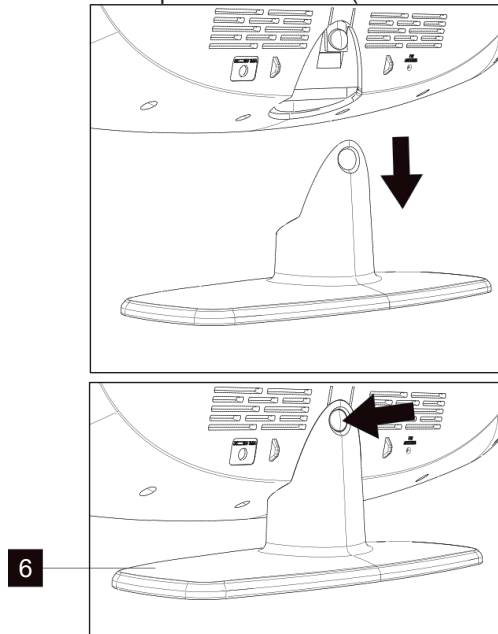

### **Wall mounting instructions (the base must be removed for this operation)**

It is important to ensure that no electrical cables or gas or water pipes are located behind the wall on which you wish to mount the appliance. We would recommend you have this micro

hi-fi installed by a professional. Use the wall mounting accessories provided and the mounting template to fit the micro hi-fi system to the wall.

- Use the wall mounting instructions sheet provided to mark the location for the plastic wall plugs on the walls. Ensure that the marks are level before drilling.
- Drill 6.3 mm holes on the marks.
- Insert the plastic wall plugs supplied into the holes until these no longer protrude from the wall.
- Fix the 2 spacer rings on the wall, using the screws provided and tighten the screws.
- Once the screws are tight, the screw heads must be approximately 0.6 cm from the spacer rings. Align the holes at the rear of the main appliance with the screws placed on the wall (see illustration):

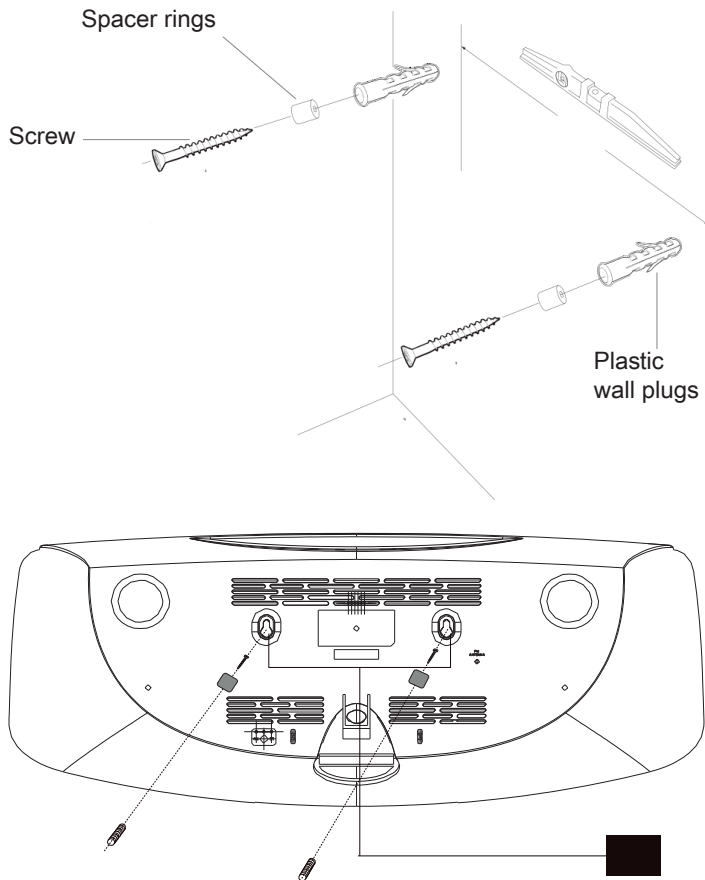

## **Accessories included**

Carefully remove the central appliance and all its accessories from the box.  
Check that you have all the following accessories before scrapping the packaging:

- User manual
- Mains adapter: 100-240 V~ 50/60 Hz. Output: 12 V  2,000 mA.
- Remote control
- Wall mounting instruction sheet
- Wall mounting kit (2 screws, 2 spacer rings and 2 plastic wall plugs)

## **Warning about batteries:**

This product contains one or more batteries.

- Use batteries correctly to prevent any injury or a fire caused by a leak, overheating, explosion, erosion or other damage.
- Keep new and used batteries out of the reach of children or any vulnerable person. Stop using the product if the battery compartment does not close properly.
- If the liquid from an alkaline battery comes into contact with the skin and/or eyes, rinse immediately with fresh water and consult a physician.
- If an alkaline battery leaks, wipe up the liquid with a cloth and replace the battery with a new one.
- Do not swallow the battery/ies. If a battery is swallowed, it can cause severe internal burns within 2 hours and can lead to death. If batteries are swallowed, contact a poison centre immediately and consult a physician.
- Use AA Ni-MH, alkaline or lithium batteries.
- Do not charge these batteries. Charging non-rechargeable batteries causes gas and/or heat emissions that can cause explosions and/or fires.
- Do not use different types of battery or a mixture of new and old batteries at the same time.
- Insert the batteries according to the correct polarity (+ and -).
- Do not put the same battery poles in contact with each other.
- Remove dead batteries quickly. There is a risk of the battery exploding if this is not replaced correctly or if the appliance is not used for a period of time.
- Replace the battery with an identical or equivalent model.
- The batteries (or battery pack) must not be exposed to excessive heat, such as sunlight, fire, etc.
- Do not heat batteries and do not dispose of them in fire or water.
- Do not use metal pliers or metal objects such as the point of a pen or tweezers to remove batteries. Avoid deforming, crushing or piercing batteries.
- Do not disassemble the batteries.
- Cover the ends of the batteries with tape to prevent explosions and combustion when these need to be scrapped.
- Be environmentally friendly when scrapping batteries.
- Do not dispose of batteries in ordinary household waste.
- When scrapping batteries, be sure to comply with the local regulations in force in this matter.



## **Power supply**

This unit operates via a 12 V  2,000 mA external power adaptor (included) and requires CR2025 batteries (included) for the remote control. Do not try to make the unit operate with another power supply. You risk damaging the unit and voiding your warranty.

## **Use**

### **Operation**



- Press the POWER/SOURCE button to turn on the appliance. Keep it pressed down to turn it off.

### **Automatic standby**

When you are playing audio media from a connected accessory, the micro hi-fi automatically goes into standby if:

- You don't press any buttons for 10 minutes:
- The connected accessory has not sent any audio data for 10 minutes.

### **Adjusting the volume**

- Press the  button to increase the volume. Press the  button to decrease the volume.
- Check the screen display, which should confirm the volume adjustment.









### **Mute function**

- Press the MUTE button on the remote control. The volume is muted and "Volume muted" appears on the LCD screen. Press this button again to cancel the mute function.

### **Clock and timer**

#### **Setting the time and date**

Once the appliance is plugged into the mains or following a power cut, the LCD displays the current time and date. To change the time, the appliance must be in standby mode.

1. Press the **CLOCK** button. "CLOCK" appears: press **ENTER** to confirm. "Time wizard interval" is displayed.
2. Press  /  to select "24H" or "12H" format. Press **ENTER** to confirm. The hour figures flash on the screen.
3. Press  /  to set the hour, then **ENTER** to confirm. The minute figures flash on the screen.
4. Press  /  to set the date, then **ENTER** to confirm. Press  /  to select "YES" or "NO".

## Setting the alarm

Comment: Check that the radio is set to the correct time and date before setting the alarm.

This appliance can act as an alarm clock. The CD/BUZZ function or FM radio can be set to start at a predefined time.

1. Press **POWER** to put the appliance into standby.
2. Ensure the clock has been set beforehand.
3. Press the **ALARM** button when the appliance turns off;
4. "Alarm Setup" is displayed. Press the **ENTER** button to make your choice.
5. "Alarm Wizard On time" is displayed and the alarm time figures flash.
6. Press **◀◀ / ▶▶** several times to set the hour. Press **ENTER** to confirm.
7. Press **◀◀ / ▶▶** to set the minutes. Press **ENTER** to confirm.
8. Press **◀◀ / ▶▶** to select the audio volume for the alarm, between 0 and 32. Press **ENTER** to confirm.
9. Press **◀◀ / ▶▶** to scroll through the OFF/CD/FM/USB/BUZZER status. Press **ENTER** to confirm.
10. Press the **◀◀ / ▶▶** button to scroll through the alarm period. You can choose between 15, 30, 45 and 60 minutes. Press the **ENTER** button to make your choice. Press **◀◀ / ▶▶** to select YES and press **ENTER** to save the alarm.
11. The screen shows the current time and the alarm.

## Snooze

1. Once the alarm sounds, it can be temporarily suspended for a period of approximately 9 minutes, by pressing the **SNOOZE** button once.
2. The alarm automatically sounds again after about 9 minutes.
3. To deactivate the snooze function, press the **POWER** button once.

## Standby timer

1. Press the **SLEEP** (standby) button repeatedly; you can adjust this timer to 90/80/70/60/50/40/30/20/10 minutes This function is useful for falling asleep to music at night.
2. If you want to cancel this mode, press the **SLEEP** button several times until you reach 00; sleep mode is then cancelled.

## FM radio

Carefully extend the telescopic aerial in full. You can programme up to 50 pre-set radio stations (FM).

### Automatic tuning

1. Press the **SOURCE** button to select "RADIO" mode.
2. Hold the ►| button down so that the radio scans the frequencies and stops automatically when it finds a station with a sufficient signal strength (50 pre-set stations).
3. The screen updates after a few seconds. The screen shows the station frequency.
4. Press **MEM** to display the pre-set radio stations.
5. Press **MEM+** or **MEM-** to listen to the radio.
6. To find other stations, hold the |◀◀ button down as before.
7. To scan the FM band in reverse (high frequencies to low frequencies), press the ►►| button and hold it down for 2 seconds.

### Manual tuning

1. Press the **SOURCE** button on the main appliance to select RADIO mode.
2. Press |◀◀ or ►►| to reach a frequency. Every time you press the frequency adjustment button, the frequency increases or reduces by 50 kHz.
3. Once you have found a frequency you want to save, press the **MEM** button on the remote control. "P01" is displayed on the screen; press **MEM+/MEM-** until the memory number you want is displayed on the screen. Press **MEM** again to confirm and save the current station.
4. Press **MEM+** or **MEM-** to display or listen to the radio.

(Comment: once the end of the frequency band is reached, the radio starts to search for frequencies again, starting at the other end of the band. If no station is found, ensure that the aerial is fully extended and test the reception by carrying out automatic tuning again in a different location).

## Bluetooth Mode

You need to carry out several steps to connect your mobile phone:

1. Activate the Bluetooth on your mobile phone (ensure you refer to the instructions for your telephone).

2. Press the **POWER** button to power on the appliance, then press the **SOURCE** button several times until the "Bluetooth" indicator is displayed on the LCD screen. It will then be ready to be paired automatically.
3. Using your mobile phone, search for the Bluetooth device called "MIC400BT"/"MIC401BT".
4. Your mobile phone will detect "MIC400BT"/"MIC401BT" and will ask you if you wish to connect. To connect, enter the password 0000 (if applicable). Once connected, the "Bluetooth connected" indicator appears on the LCD screen.

#### Automatic connection to your phone

Pairing is only necessary when first using the appliance with the phone. Once the appliance has been paired with the phone, this will connect to the appliance automatically when it is turned on and Bluetooth is activated on the phone. The next time you turn on the appliance, it will automatically connect to the mobile phone it was last connected to. Hold the ►| button down to disconnect the Bluetooth.

Comment: the maximum connection distance is approximately 10 m. Place your Bluetooth speaker as close as possible to this appliance to prevent the connection being disrupted.

#### Playing from a Bluetooth device

Once the Bluetooth has been paired, press the ►| button to play. Press the ◀◀ or ▶▶ button to move to the previous or next track. To pause or resume play, press the ►| button again. Hold the ►| button down to disconnect the Bluetooth.

### **Playing a CD**

Comment: Never touch the laser lens located inside the CD player. Clean the laser lens using a cleaning disk if this becomes dirty.

1. Press the **POWER** button to turn on the appliance.
2. Press the **SOURCE** button several times to select the CD function.
3. Hold the ▲ button down to open the CD player and insert a CD (printed face uppermost).
4. Hold the ▲ button down again to close the CD PLAYER. The disk will rotate for several seconds, and then the first track will be played automatically.
5. Press the ►| button to temporarily stop play. To resume play, press this button again.

Press the ■ button to STOP play.

### **Previous/next track**

1. The **⏮** and **⏭** buttons allow for moving from one track to another or for playing a track in fast forward.
2. Press the **⏮** button once to listen to the start of the current track. Press it twice or more to listen to the previous tracks on the disk.
3. Press the **⏭** button to listen to the next track on the disk.
4. Hold the **⏮** button down. The track currently playing is rewound to the previous track(s); when the disk has reached the desired part of the track, release the button: normal play resumes.
5. Hold the **⏭** button down. The track currently playing is forwarded to the next track(s). When the disk has reached the desired part of the track, release the button: normal play resumes.

### **Repeat function**

The CD REPEAT button allows for repeating the same track or all the tracks on a CD.

1. Press the **REPEAT** button once while playing; "REPEAT ONE" (repeat one track) appears on the LCD screen for about 2 seconds. The same track is repeated continuously.
2. Press the **REPEAT** button a second time to repeat all the tracks. "REPEAT ALL" (repeat all tracks) appears on the LCD screen for about 2 seconds.
3. To cancel repeat, press the **REPEAT** button several times until "REPEAT OFF" appears on the LCD screen for about 2 seconds.

### **Programme function**

The Programme function allows for programming the play order for up to 30 tracks.

1. When stopped only (when the CD is not playing), hold the PROG button down: The LCD screen then displays the code "P 01" and "T 01" starts to flash.
2. Press the **⏮** and **⏭** buttons to select the desired track.
3. Press the PROG button to select and save the track in the memory.
4. Repeat steps 2 to 3 to select up to 30 tracks.
5. To play the selected tracks (in Programme mode), press the **▶** button.
6. Press the **⏮** button to listen to the previous programmed track or the **⏭** button to listen to the next programmed track.

Comment: Once all the programmed tracks have been played, the CD player stops.

7. Press the ■ button twice to delete all the tracks from the memory.

## MP3 disk section

1. Press the **POWER** button to turn on the appliance.
2. Press the **SOURCE** button several times to select the CD function.
3. Close the CD player: The disk will rotate for several seconds, and then the first track will be played automatically.
4. Press the ◀◀ and ▶▶ buttons to select a track.
5. Press the ▶|| button to temporarily stop play; to resume play, press this button again.
6. Press the ■ button to stop play.

Comment: It will take longer to start playing MP3 disks. This is due to their higher capacity.

## Repeat play function

### Repeating the same track

Press the **REPEAT** button once to repeat the same track. The display shows "Repeat one".

### Repeating all tracks

When playing, press the **REPEAT** button twice to play all the tracks on the disk repeatedly. The display shows "Repeat All".

To cancel repeat play, press the **REPEAT** button several times until "Repeat off" is displayed.

## Playing a programme

The tracks on the disk can be programmed to be played in a given order (up to 99 tracks can be programmed).

Comment: this can only be done when stopped.

1. Press the **PROG** button when stopped. "P01" and "F01" are displayed on the screen, and "T01" flashes.
2. Press the ◀◀ or ▶▶ button to select the desired tracks from the album, then press the **PROG** button to store them in the memory.
3. The number of the first track is now stored in the memory and the programme number

changes to “P02”, awaiting your next selection.

4. Repeat steps 1 to 3 to programme other tracks.

Once the programming is complete, press the ►| button and programmed play starts with the first programmed track. The player stops automatically once all the programmed tracks have been played. (Press the ■ button twice to delete the programmed tracks from the memory).

### **Setting the equalizer**

When your appliance is switched on (and not in standby mode):

1. Press the **EQ** button to enter the menu options.
2. Use the ◀◀ / ▶▶ button to set the equalizer function (e.g. : Normal, Classic, Jazz, Pop, Rock) according to your preference.
3. Press the **EQ** button twice and use the ◀◀ / ▶▶ button to scroll through the base settings.
4. Press the **EQ** button three times and use the ◀◀ / ▶▶ button to scroll through the treble settings.

### **USB charging**

The USB port is designed to charge external devices, such as a smartphone. Its output power is 5 V=1 A

### **AUX jack socket**

1. Press the **POWER** button to turn on the appliance.
2. Press the **SOURCE** button several times to select the Aux input mode. “Aux-In” appears on the LCD screen.
3. Plug the AUX jack cord from your personal player (e.g. portable MP3 player) into the AUX jack socket.
4. Start playing from your personal player.

### **Headphone or earbud socket**

1. Turn the volume knob to set the appliance to a low volume.
2. Insert the headphone cord into the socket.



Take the following information into consideration: only use the electrical power supply indicated below.

## About disks

### Handling



- Do not touch the inner side of a disk.
- Hold the disk by its edges to prevent leaving fingerprints on the surface. Dust, fingerprints or scratch marks can cause a malfunction.
- Never place a sticker or tape on a disk.

### Storage



- Replace the disk in its case after use.
- Never expose a disk to direct sunlight or heat sources. Never leave a disk inside a car parked in full sunshine.

### Cleaning



- Use a clean, soft, lint-free cloth to clean the disk, starting from the centre and wiping outwards in a straight line. Be sure not to use solvents such as petrol, thinners, commercial cleaning sprays or antistatic sprays for vinyl records.

## Technical specifications

Type	Specifications	Type	Specifications
Input power	230 VAC ~ 50 Hz 0.6 A	Bluetooth version	5.0
Individual speaker	4" 15 W, 4 $\Omega$	Pairing name	MIC400BT MIC401BT
Speaker RMS output power	2 x 10 W	Bluetooth frequency	2,402 - 2,480 MHz
Peak power	30 W	Transmission distance	10 m



<b>Power consumption</b>	25 W	<b>EIRP</b>	0.86 dBm
<b>USB charging output</b>	5 V= 1 A	<b>FM frequency</b>	88.8 - 108 MHz
		<b>Remote control power supply</b>	CR2025 lithium 3.0 V (battery)
<b>Speaker frequency</b>	60 Hz - 20 kHz	<b>S/B ratio</b>	50 dB

### Care of the appliance

- Always unplug the appliance when you are not using it and before cleaning.
- Do not listen to music at too high a volume, as this risks causing hearing problems or damaging the appliance.
- Do not use this appliance in a damp or wet environment.
- Always unplug the appliance from the mains before cleaning. Use a soft, damp, lint-free cloth to clean the appliance. Do not use abrasive products or harsh cleaners.

### Environmental protection



Your product has been designed and manufactured using high-quality materials and components that can be recycled and reused. Attention should be drawn to the environmental aspects of battery disposal.



When this crossed-out wheeled bin symbol is applied to a product it means that the product is covered by European Directive 2002/96/EC. Please find out about the local separate collection system for electrical and electronic products. Please act according to your local rules and do not dispose of your old products in your household waste. By correctly disposing of this product you are also helping to prevent potential negative consequences for the environment and human health.

Please do not dispose of your electronic and electrical appliances in household waste.

- Take them to a collection point.
- Some components of these appliances can be dangerous to health and the environment.
- You will find the information on the rating plate at the back of the appliance.

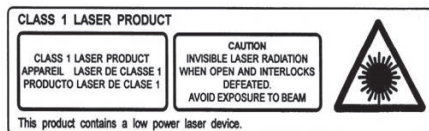

### Additional information

- In order to save energy, when the appliance does not issue any audio output for a certain amount of time, it will automatically go into standby mode. It can then be restarted using the power button.
- If there is an incoming call while the THOMSON system is connected to your mobile phone to play music, the music is immediately paused while you answer the call and play will resume once the call is ended (depending on the type of mobile phone, play may sometimes remain paused after the end of the call).
- The word Bluetooth®, the brand and the logo are registered trademarks belonging to Bluetooth SIG, Inc. and any use of these by Bigben Interactive is made under licence. The other brands and trade names belong to their respective owners.
- THOMSON is a trademark of Talisman Brands, Inc. used under licence by Bigben Interactive..

### **Declaration of conformity**

- Bigben Interactive hereby declares that the MIC400BT / MIC401BT-type radio-electrical equipment complies with Directive 2014/53/EU. The full text of the EU declaration of conformity is available on the following website: [www.bigben-interactive.co.uk/support/](http://www.bigben-interactive.co.uk/support/)

### **Warranty**

This product is guaranteed by Bigben for a period of 2 years from the date of purchase, except in countries of the European Economic Area, which offer a longer warranty period. We recommend that you keep your receipt for any claims. The warranty covers breakdowns due to defective material, a missing element or manufacturing defect. In this case, contact our technical support. For any problem with a defective product, contact your point of purchase with your receipt. The warranty does not cover problems of improper use.

Support  
[www.bigben-interactive.co.uk/support](http://www.bigben-interactive.co.uk/support)  
[support@bigben.fr](mailto:support@bigben.fr)

Made in China  
Manufactured by BIGBEN INTERACTIVE SA  
396, Rue de la Voyette  
CRT2 – FRETIN  
CS 90414  
59814 LESQUIN Cedex - France  
www.bigben.eu



**Fabricant : Bigben Interactive FRANCE**

396, Rue de la Voyette, C.R.T. 2, Fretin,  
CS90414 - 59814 Lesquin Cedex, France

**Vertrieben von Bigben Interactive DEUTSCHLAND GmbH**

Walter Gropius Str. 28, 50126 Bergheim, Deutschland

**Distribué par Bigben Interactive Belgium s.a./n.v.**

Boulevard d'Angleterre 2 / Bte 4  
1420 Braine l'Alleud

**Gedistribueerd door Bigben Interactive NEDERLAND b.v.**

's-Gravelandseweg 80, 1217 EW Hilversum, Nederland

**Distribuido por Lineas Omenex Metronic S.L.**

Pól. Ind. Can Salvatella – Avda. Arraona 54-56  
08210 Barberà del Vallès (BCN) - España

**Distribuito da Metronic Italia s.r.l**

via Marconi 31, 20071 Vermezzo con Zelo (MI), Italia

**FABRIQUÉ EN CHINE / MADE IN CHINA**

**HOTLINE**

**FRANCE**, du lundi au vendredi (sauf jours fériés) :  
9h00-18h00 ou support.thomson@bigben.fr

 **N°Cristal 09 69 39 79 59**

APPEL NON SURTAXE

**DEUTSCHLAND**, Montag bis Freitag von

09:00 bis 18:00 Uhr (außer an Feiertagen)

Tel.: 02271-9047997

Mail: support@bigben-interactive.de

**BELGIQUE**, customerservice@bigben-interactive.be

**NEDERLAND**, customerservice@bigben-interactive.nl

**ESPAÑA**, soporte@metronic.com

Tel.: 93 713 26 25

**ITALIA**, tecnico@metronic.com

Tel. : 02 94 94 36 91

[www.bigben.eu](http://www.bigben.eu)

# **THOMSON**

**ES**

MIC400BT  
MIC401BT

## **MICROCADENA ESTÉREO CD/ BLUETOOTH DE SUJECCIÓN MURAL**



### **MANUAL DE INSTRUCCIONES**

LEA COMPLETAMENTE ESTE MANUAL DE INSTRUCCIONES ANTES DE USAR ESTE APARATO Y CONSÉRVELO PARA CONSULTARLO ULTERIORMENTE.

Inicio	45	Alimentación	54
Advertencias e instrucciones de seguridad	45	Utilización	54
Contenido de la caja	48	Especificaciones técnicas	62
Descripción de las piezas	48	Mantenimiento del aparato	63
Características	49	Protección del medio ambiente	63
Opciones de instalación	51	Información complementaria	63
Accesorios incluidos	53	Declaración de conformidad	64
Advertencia relativa a las pilas	53	Garantía	64

## **Inicio**

- Saque el aparato de la caja.
- Retire del producto todo el material de embalaje.
- Ponga todo este material en la caja o deséchelo de manera segura, respetando las instrucciones de clasificación de residuos que se indican sobre la caja del aparato.

## **Advertencias e instrucciones de seguridad**

Antes de usar el aparato, debe leer y comprender la totalidad de las instrucciones. No puede aplicarse la garantía en caso de daños que resulten del incumplimiento de las instrucciones.



1. Nunca retire la carcasa del aparato.
2. Nunca instale este aparato sobre otro equipo eléctrico.
3. Proteja el cable de alimentación con el fin de evitar pisarlo o bloquearlo, en particular, al nivel de los enchufes, las tomas de corriente y el punto de salida del aparato. Compruebe que la tensión de alimentación se corresponda con la que se indica en la placa situada en la parte trasera del aparato. Al desenchufar el aparato de la toma de corriente, siempre tire de la clavija. Nunca tire del cable. Antes de enchufar a la toma de corriente, asegúrese de haber efectuado previamente todas las otras conexiones.
4. Use únicamente los equipos o accesorios recomendados por el fabricante.
5. Siempre confíe las reparaciones a técnicos cualificados. Se necesita efectuar una reparación cuando el aparato se ha averiado de cualquier forma, especialmente:
  - si el cable de alimentación está dañado;
  - en caso de haber derramado líquido o introducido objetos en el aparato;
  - en caso de exposición del aparato a la lluvia o a la humedad;
  - si el aparato no funciona de manera normal;
  - o si el aparato se ha caído.
6. La placa de características se encuentra en la parte inferior del aparato.
7. Nunca obstruya los agujeros de ventilación.
8. Asegúrese de disponer de un espacio suficiente y estable alrededor del aparato para garantizar la ventilación.
9. Este aparato debe utilizarse en un entorno cálido, alejado de la luz directa del sol, las llamas abiertas o el calor, aparatos de calefacción, cocinas o cualquier otro aparato (incluso amplificadores) que produzcan calor. No instalar cerca de fuentes de calor.
10. Las baterías (bloque de la batería o pilas instaladas) no se deben exponer a un calor

- excesivo, por ejemplo, los rayos del sol, un incendio, etc.
11. Desenchufe siempre el aparato antes de limpiarlo. No lubrique ninguna pieza de este aparato. Límpielo con un paño suave. No use productos abrasivos ni limpiadores agresivos.
  12. Para poder desenchufar este aparato de la toma de corriente si fuera necesario, asegúrese siempre de poder acceder fácilmente al cable de alimentación, el enchufe o el adaptador.
  13. No use este aparato cerca de un punto de suministro de agua. No debe entrar en contacto con gotas ni salpicaduras. No use este aparato en un ambiente húmedo o mojado.
  14. Desenchufe el aparato en caso de tormenta o si no lo va a usar durante un período prolongado.
  15. Este aparato puede ser usado por niños a partir de 8 años, así como por personas con capacidades físicas, sensoriales o mentales reducidas o con falta de experiencia y conocimientos si se les vigila o se les han proporcionado instrucciones acerca del uso seguro del aparato y entienden los riesgos a los que se exponen. Los niños no deben jugar con el aparato ni el cable (riesgo de estrangulamiento). La limpieza y el mantenimiento no pueden dejarse en manos de niños sin vigilancia.
  16. Este aparato debe alimentarse únicamente con una muy baja tensión de seguridad que corresponde al marcado que figura sobre él.
  17. Se debe extraer las pilas del mando a distancia antes de eliminarlo.
  18. Este aparato está destinado exclusivamente a una utilización doméstica; no lo use al aire libre.
  19. Este aparato no ha sido diseñado para hacerse funcionar mediante un temporizador externo o un sistema de mando a distancia independiente.
  20. Asegúrese de instalar el aparato en una superficie estable antes de proceder a su uso.
  21. No ponga el producto ni sus accesorios en el lavavajillas.
  22. Cuando utilice el producto, éste debe estar situado al menos a 20 cm de distancia del cuerpo humano.
  23. Mantenga este aparato alejado de la luz del sol, llamas abiertas o fuentes de calor.
  24. Nunca mire directamente el rayo láser del interior del aparato.
  25. Para garantizar la desconexión completa del aparato, la clavija de alimentación de éste debe desenchufarse de la toma de corriente.

Cuando se utiliza la clavija (o un adaptador de corriente alternativa/continua) o un racor de conexión para apagar el aparato, el sistema de desconexión siempre debe estar en correcto estado de funcionamiento.

#### ADVERTENCIA

- ¡Riesgo de averiar el producto! Compruebe que la tensión de alimentación se corresponda con la que se indica en la placa situada en la parte trasera del aparato.
- ¡Riesgo de electrocución! Al desenchufar el cable de alimentación, siempre tire de la clavija. Nunca tire del cable.
- Antes de enchufar el cable de alimentación, asegúrese de haber efectuado previamente todas las otras conexiones.



#### ADVERTENCIA: riesgo de pérdida auditiva

- Ajuste el dispositivo de lectura a un volumen bajo antes de conectar los cascos a la fuente de sonido.
- Evite cualquier volumen excesivo, especialmente durante largos períodos o en caso de uso frecuente. Un volumen excesivo puede causar una pérdida auditiva permanente.



El símbolo del rayo dentro de un triángulo equilátero advierte a los usuarios sobre la presencia de tensiones peligrosas no aisladas en el interior del aparato que son bastante potentes como para constituir un riesgo de electrocución.



El signo de exclamación dentro de un triángulo indica la presencia de instrucciones importantes relativas al funcionamiento y mantenimiento (reparación) en la documentación del aparato.

Material de Clase II	
Corriente continua	
Corriente alterna	
Solo para uso en interiores	

### **Contenido de la caja**

Verifique e identifique el contenido de la caja:

- Unidad principal
- Mando a distancia
- Manual de instrucciones
- Kit de sujeción mural
- Cable de conexión

### **Descripción de las piezas**

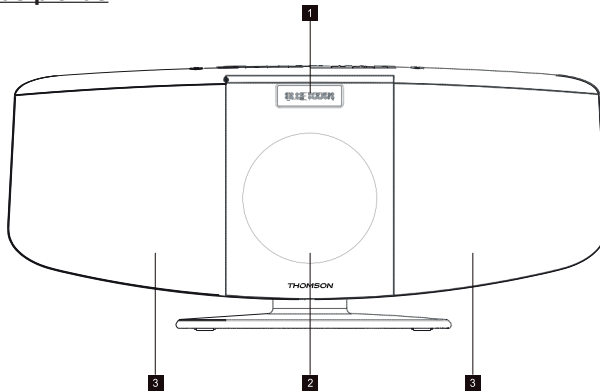



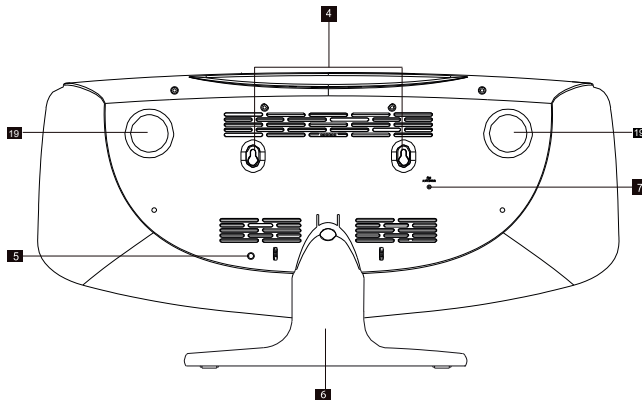





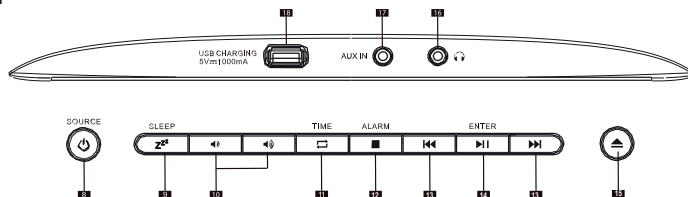

Vista trasera





## Vista superior



1. Pantalla LCD
2. Puerta del reproductor de CD
3. Altavoz integrado
4. Agujeros de sujeción mural
5. Entrada Jack
6. Pie
7. Antena FM
8.  SOURCE Encendido/En espera
9.  Botón SNOOZE
10.  Botón de volumen +/-
11.  TIME Botón de selección del modo (FM/CD/AUX)
12.  ALARM En el modo CD: Parada de reproducción del CD. ALARMA
  - En el modo CD/BLUETOOTH: pista anterior o siguiente.
  - En el modo CD: avanzar/retroceder rápidamente si el botón se mantiene pulsado.
13. 
  - En el modo CD/BLUETOOTH/FM: reproducción/pausa.
14.  ENTER En el modo CD/BLUETOOTH/FM: reproducción/pausa.
15.  En el modo CD: apertura/cierre del reproductor de CD.
16.  Toma Jack para cascos
17. AUX IN Entrada Jack AUX. de 3,5 mm
18.  Puerto de carga USB
19. Altavoz pasivo

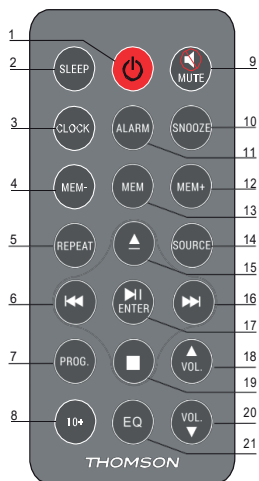

1. Botón de encendido
2. Espera
3. Reloj
4. Memoria-
5. Repetir
6. Anterior
7. Programa CD
8. Programa CD 10+
9. Silenciar
10. Snooze
11. Alarma
12. Memoria+
13. Memoria
14. Fuente
15. Apertura/cierre del reproductor de CD
16. Siguiente
17. Reproducción/Pausa/Entrada
18. Volumen +
19. Parada
20. Volumen -
21. Ecualizador

## **Características**

- Bluetooth®
- Radio FM (sintonizador digital)
- 20 emisoras memorizables
- AUX-IN (conecte un reproductor MP3)
- Puerto USB carga
- Función ecualizador (vídeo, música)
- Toma de cascos (cascos no incluidos)
- Mando a distancia
- Potencia musical sonora: 60 Watts
- Alimentación red eléctrica 220 V

## **Opciones de instalación**

### **Instalación del pie**

Alinee la parte superior del pie con el punto de sujeción que se sitúa en la parte trasera de la unidad principal. Una vez puesto el pie, la sujeción circular del pie se alinea con la pestaña circular de la parte trasera de la unidad principal. Un sonido («clic») indica que el pie se ha enganchado correctamente. Verifique que la base esté fijada firmemente y que no se suelta. Para retirar el pie, presione contra la pestaña de sujeción para desbloquearlo y tire de él hacia abajo (ver la imagen a continuación):

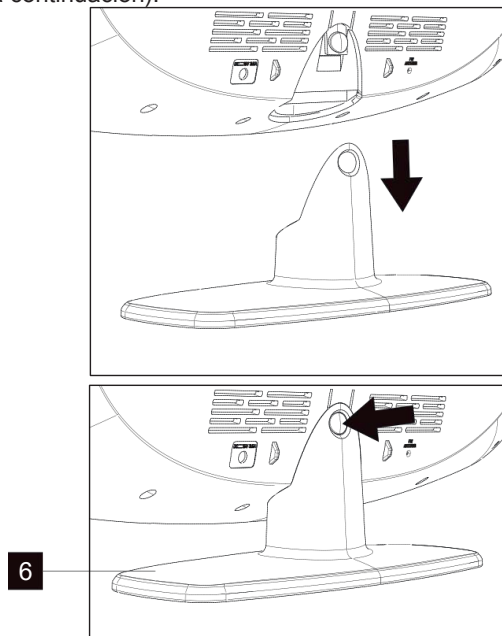

## Instrucciones para la sujeción mural (para esto, es necesario retirar le pie)

Es importante que se asegure de que no se encuentre ningún cable eléctrico ni tubería de gas o agua en la pared en la que fijará el aparato. Le recomendamos que solicite a un profesional que instale la microcadena. Use los accesorios de sujeción mural incluidos y los planos de montaje para fijar la microcadena a la pared.

- Emplee la ficha de instrucciones para la sujeción mural con el fin de trazar marcas de referencia en la pared para poner los tacos plásticos. Antes de perforar, asegúrese de que dichas marcas estén niveladas.
- Perfore agujeros de 6,3 mm al nivel de las marcas.
- Introduzca los tacos plásticos (incluidos) en los agujeros hasta que ya no sobrepasen de la pared.
- Fije ambos casquillos distanciadores en la pared utilizando los tornillos incluidos y apriete los tornillos.
- Una vez que haya apretado los tornillos, las cabezas de los tornillos deben encontrarse a alrededor de 0,6 cm de los casquillos distanciadores. Alinee los agujeros que se sitúan en la parte trasera de la unidad principal con los tornillos situados en la pared (ver la imagen):

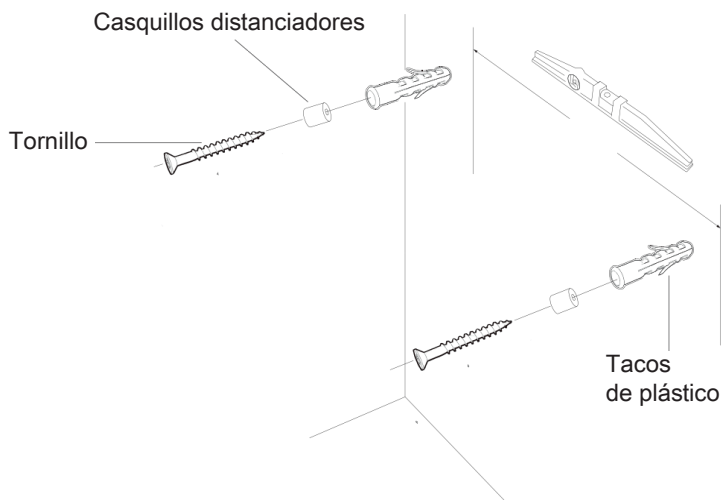

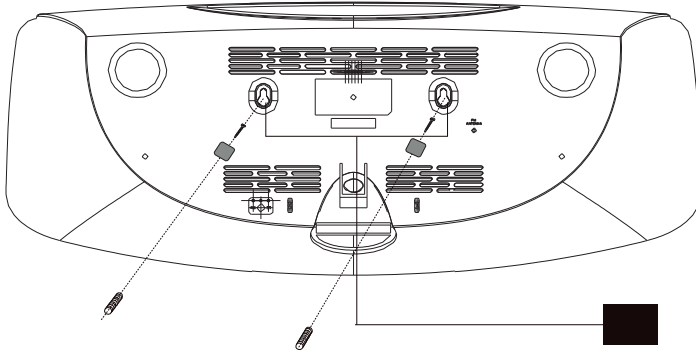

### **Accesorios incluidos**

Retire cuidadosamente la unidad y todos los accesorios de la caja de embalaje. Compruebe que todos los accesorios siguientes están presentes antes de desechar el embalaje:

- Manual de funcionamiento
- Adaptador de corriente: 100-240 V ~ 50/60 Hz. Salida: 12 V  2 000 mA.
- Mando a distancia
- Ficha de instrucciones para sujeción mural
- Kit de sujeción mural (2 tornillos, 2 casquillos distanciadores y 2 tacos de plástico)

### **Advertencia relativa a las pilas:**

Este producto contiene una o varias pilas.

- Utilice las pilas correctamente para evitar cualquier herida o incendio provocado por una fuga, un sobrecalentamiento, una explosión, una erosión o cualquier otro daño.
- Guarde y mantenga las pilas nuevas y usadas alejadas del alcance de los niños y de cualquier otra persona vulnerable. Si el compartimento de pilas no se cierra correctamente, deje de utilizar el producto.
- Si el líquido de una pila alcalina entra en contacto con la piel o los ojos, aclárelos inmediatamente con agua limpia y consulte con un médico.
- Si se produce una fuga del líquido de la pila alcalina, limpie el líquido con un paño y sustituya la pila por una nueva.
- No ingiera las pilas. Si se ingiere una pila, esta puede provocar graves quemaduras internas en solo 2 horas y causar la muerte. Si se ingiere una pila, contacte inmediatamente con un centro de información toxicológica y consulte con un médico.
- Utilice pilas AA Ni-MH, alcalinas o de litio.
- No cargue este tipo de pilas. La carga de las pilas no recargables puede generar gases o calor que podrían provocar explosiones o incendios.
- No utilice distintos tipos de pilas o pilas nuevas y antiguas al mismo tiempo.
- Introduzca las pilas según la polaridad correcta (+ y -).
- No ponga en contacto los mismos polos de las pilas.
- Retire rápidamente las pilas gastadas. La pila podría explotar si no se sustituye correctamente o si el aparato deja de utilizarse durante un cierto tiempo.

- Sustituya la pila por un modelo idéntico o equivalente.
- Las pilas (o bloques de pilas o baterías) no deben exponerse a un calor excesivo, provocado, por ejemplo, por la luz del sol, un fuego, etc.
- No caliente las pilas y no las tire al fuego o al agua.
- No retire las pilas con pinzas metálicas y no utilice objetos metálicos como la punta de un bolígrafo, por ejemplo. Evite deformar, aplastar y perforar las pilas.
- No desmonte las pilas.
- Cubra los extremos de las pilas con cinta para evitar explosiones y una combustión cuando vaya a desecharlas.
- Respete el medio ambiente a la hora de desechar las pilas.
- No deseche las pilas con los residuos domésticos ordinarios.
- Cuando deseche las pilas, respete la reglamentación local vigente.

## **Alimentación**

Este aparato funciona con un adaptador de corriente externo de 12 V  2 000 mA (incluidos) y necesita pilas CR2025 (incluidas) para el mando a distancia. No intente hacer funcionar la unidad con otra fuente de alimentación. Puede averiar la unidad y anular la garantía.

## **Utilización**

### **Funcionamiento**



- Pulse el botón POWER/SOURCE (encendido/fuente) para encender el aparato. Manténgalo pulsado para apagarlo.

## **Espera automática**

Al reproducir soportes de audio desde un periférico conectado, la microcadena entra automáticamente en el modo de espera si:

- No pulsa ningún botón durante 10 minutos;
- El periférico conectado no transmite ningún dato de audio desde hace 10 minutos.

## **Ajuste del volumen**

- Pulse el botón  para subir el volumen. Pulse el botón  para bajar el volumen.
- Verifique la visualización de la pantalla, esta debe confirmar el ajuste del volumen.

## **Función Silenciar**

- Pulse el botón MUTE (silenciar) del mando a distancia. El volumen se desactiva y, en la pantalla LCD, se visualiza «Volume muted». Vuelva a pulsar este botón para cancelar la función Silenciar.

## **Reloj y temporizador**

### **Ajuste del reloj y de la fecha**

Una vez conectado el aparato a la toma de corriente o tras un corte del suministro eléctrico, la pantalla LCD muestra la hora y la fecha actuales. Para ajustar el reloj, el aparato debe encontrarse en el modo de espera.

1. Pulse el botón **CLOCK** (reloj). se visualiza «CLOCK»: Pulse **ENTER** para confirmar. Se visualiza «Time wizard interval» (ajuste del reloj).
2. Pulse **◀◀ / ▶▶** para seleccionar el formato entre «24H» o «12H». Pulse **ENTER** para confirmar. Los números de la hora parpadean en la pantalla.
3. Pulse **◀◀ / ▶▶** para ajustar la hora, luego, pulse **ENTER** para confirmar. Los números de los minutos parpadean en la pantalla.
4. Pulse **◀◀ / ▶▶** para ajustar la fecha, luego, pulse **ENTER** para confirmar. Pulse **◀◀ / ▶▶** para seleccionar «YES» (sí) o «NO» (no).

## Ajuste de la alarma

Observación: antes de ajustar la alarma, verifique que la radio esté ajustada en la hora y la fecha correctas.

Este aparato puede servir de despertador. La función CD/BUZZ o la radio FM puede programarse para que se active a una hora predeterminada.

1. Pulse **POWER** para poner en espera el aparato.
2. Asegúrese de haber ajustado el reloj previamente.
3. Pulse el botón **ALARM** cuando el aparato esté apagado;
4. Se visualiza «Alarm Setup» (ajuste de la alarma). Pulse el botón **ENTER** para hacer su selección.
5. Se visualiza «Alarm Wizard On time» (ajuste de la alarma) y parpadean los números de la hora de la alarma.
6. Pulse **◀◀ / ▶▶** de manera reiterada para ajustar la hora. Pulse **ENTER** para confirmar.
7. Pulse **◀◀ / ▶▶** para ajustar los minutos. Pulse **ENTER** para confirmar.
8. Pulse **◀◀ / ▶▶** para seleccionar el volumen de la alarma entre 0 y 32. Pulse **ENTER** para confirmar.
9. Pulse **◀◀ / ▶▶** para desplazarse por los estados OFF/CD/FM/USB/BUZZER. Pulse **ENTER** para confirmar.
10. Pulse el botón **◀◀ / ▶▶** para desplazarse por la duración de la alarma. Puede elegir entre 15, 30, 45 y 60 minutos. Pulse el botón **ENTER** para hacer su selección. Pulse **◀◀ / ▶▶** seleccionar YES (sí) y pulse **ENTER** para memorizar la alarma.
11. La pantalla indica la hora actual y la alarma.

## Snooze

1. En cuanto suena la alarma, puede cancelarla temporalmente, durante alrededor de 9 minutos, pulsando una vez el botón **SNOOZE**.
2. La alarma suena automáticamente otra vez al cabo de unos 9 minutos.
3. Para desactivar la función Snooze, pulse una vez el botón **POWER**.

## Temporizador de puesta en espera

1. Pulse reiteradamente el botón **SLEEP** (en espera); puede ajustar este temporizador en 90/80/70/60/50/40/30/20/10 minutos. Esta función es útil en la noche para dormirse con música.
2. Si desea cancelar este modo, pulse reiteradamente el botón **SLEEP** hasta llegar a «00»; de este modo, se ha cancelado la función de puesta en espera.

## Radio FM

Extienda completa y cuidadosamente la antena telescópica. Puede programar hasta 50 emisoras de radio predeterminadas (FM).

### Exploración automática

1. Pulse el botón **SOURCE** para seleccionar el modo de «RADIO».
2. Presione de forma prolongada el botón **▶||** para que la radio explore las frecuencias y se detenga automáticamente cuando encuentra una emisora de radio, cuya señal sea suficientemente potente (50 emisoras predeterminadas).
3. Tras unos segundos, se actualiza la pantalla. Esta indica la frecuencia de la emisora.
4. Pulse **MEM** para visualizar las emisoras de radio predeterminadas.
5. Para escuchar la radio, pulse **MEM+** o **MEM-**.
6. Para encontrar otras emisoras, mantenga pulsado el botón **◀◀** como se indicó anteriormente.
7. Para explorar la banda FM en el sentido contrario (de las frecuencias altas a las bajas), pulse el botón **▶▶** y manténgalo pulsado durante 2 segundos.

### Exploración manual

1. Pulse el botón **SOURCE** de la unidad principal para seleccionar el modo RADIO.
2. Pulse **◀◀** o **▶▶** para alcanzar una frecuencia. Cada vez que pulse el botón de ajuste de frecuencia, esta aumenta o disminuye en 50 kHz.



3. Una vez que ha encontrado la frecuencia que desea memorizar, pulse el botón **MEM** del mando a distancia. En la pantalla, se visualiza «P01»; pulse **MEM+/MEM-** hasta visualizar en la pantalla el número de memoria que desea. Pulse **MEM** nuevamente para confirmar y memorizar la emisora actual.

4. Pulse **MEM+** o **MEM-** para visualizar o escuchar la emisora de radio.

(Observación: una vez que se ha llegado a la banda de frecuencia, la radio empieza a buscar frecuencias partiendo desde el otro extremo de la banda. Si no se encuentra ninguna emisora, asegúrese de que la antena esté completamente extendida y vuelva a probar la recepción efectuando una exploración automática en un lugar diferente.

## Modo Bluetooth

Debe seguir varias etapas para conectar su teléfono móvil:

1. Active el Bluetooth desde su teléfono móvil (remítase al manual de instrucciones de su teléfono).

2. Pulse el botón **POWER** para encender la unidad, luego, pulse el botón **SOURCE** de manera reiterada hasta que se visualice en la pantalla la indicación «Bluetooth». De esta manera, estará listo para emparejarse automáticamente.

3. Con su teléfono móvil, busque el dispositivo Bluetooth llamado «MIC400BT»/«MIC401BT».

4. Su teléfono móvil detectará «MIC400BT»/«MIC401BT» y le pedirá que se conecte a él o no. Para conectarse, use la contraseña 0000 (llegado el caso). Una vez conectado, en la pantalla, aparece la indicación de conexión Bluetooth «Bluetooth connected».

### Conexión automática a su teléfono

El emparejamiento solo es necesario durante el primer uso del aparato con el teléfono. En cuanto el aparato se ha emparejado al teléfono, éste se conecta automáticamente al primero cuando se enciende y el Bluetooth está activado en el teléfono. La próxima vez que encienda el aparato, este se conectará automáticamente al teléfono móvil emparejado con él.

Mantenga pulsado el botón **▶|** para desconectar el Bluetooth.

Observación: la distancia de conexión máxima es de 10 metros aproximadamente. Coloque el altavoz Bluetooth lo más cerca posible del dispositivo para evitar que se interrumpa la conexión.

### Reproducir a partir de un periférico Bluetooth

Una vez efectuado el emparejamiento Bluetooth, pulse el botón **▶|** para iniciar la reproducción. Pulse el botón **◀◀** o **▶▶** para volver a la pista anterior o pasar a la siguiente. Para poner en pausa o reanudar la reproducción, pulse nuevamente el botón **▶|**. Mantenga pulsado el botón **▶|** para desconectar el Bluetooth.

## Reproducir un CD

Observación: nunca toque la lente láser que se encuentra en el interior del reproductor de CD. Si se ensuciara, limpie la lente con un CD de limpieza.

1. Pulse el botón **POWER** para encender la unidad.
2. Pulse el botón **SOURCE** de manera reiterada para seleccionar la función CD.
3. Mantenga pulsado el botón ▲ para abrir el reproductor de CD e introduzca un CD en la reproducción (cara impresa hacia arriba).
4. Mantenga pulsado el botón ▲ nuevamente para cerrar el REPRODUCTOR DE CD. El disco va a efectuar varias rotaciones durante unos segundos y, luego, reproducirá la 1a pista automáticamente.
5. Pulse el botón ►|| para detener temporalmente la reproducción. Para reanudar la lectura, vuelva a pulsar este botón.

Pulse el botón ■ para DETENER la reproducción.

### Pista anterior/siguiente

1. Los botones ◀◀ y ▶▶ permiten pasar a otra pista o reproducir una en reproducción rápida.
2. Pulse el botón ◀◀ una vez para escuchar el principio de la pista en curso. Púlselo dos veces o más para escuchar las pistas anteriores del disco.
3. Pulse el botón ▶▶ para escuchar la pista siguiente del disco.
4. Mantenga pulsado el botón ◀◀. Se retrocede la pista que se está reproduciendo hasta la o las pistas anterior/es; cuando el disco ha alcanzado el punto deseado de la pista, suelte el botón: se reanuda la reproducción normal.
5. Mantenga pulsado el botón ▶▶; la pista en curso se avanza hasta la o las pistas siguiente/s. Cuando el disco ha alcanzado el punto deseado de la pista, suelte el botón: se reanuda la reproducción normal.

### Función repetir

El botón CD REPEAT permite repetir una misma pista o todas las pistas de un CD.

1. Durante la reproducción, pulse una vez el botón **REPEAT**; en la pantalla LCD, durante alrededor de 2 segundos, aparece la indicación «REPEAT ONE» (repetir una pista). La misma pista se repite de manera constante.
2. Vuelva a pulsar el botón **REPEAT** para repetir todas las pistas. En la pantalla LCD, durante alrededor de 2 segundos, aparece la indicación «REPEAT ALL» (repetir todas las pistas).

3. Para cancelar la repetición, pulse de manera reiterada el botón **REPEAT** hasta que aparezca en la pantalla «REPEAT OFF» durante alrededor de 2 segundos.

## Función programa

La función Programa permite programar la reproducción de hasta 30 pistas en orden determinado.

1. Solo en Parada (cuando no se reproduce la música), mantenga pulsado el botón PROG: en la pantalla, se visualiza el código «P 01» y empieza a parpadear «T 01».

2. Pulse los botones **◀◀** y **▶▶** para asignar la pista deseada.

3. Pulse el botón PROG para seleccionar y grabar la pista memorizada.

4. Repita los pasos 2 y 3 para seleccionar hasta 30 pistas.

5. Para reproducir las pistas que ha seleccionado (en el modo Programa), pulse el botón **▶▶**.

6. Pulse el botón **◀◀** para escuchar la pista programada anterior o el botón **▶▶** para escuchar la pista programada siguiente.

Observación: una vez que se hayan reproducido todas las pistas programadas, el reproductor de CD entra en el modo Parada.

7. Para borrar todas las pistas memorizadas, pulse dos veces el botón **■**.

## Sección de disco MP3

1. Pulse el botón **POWER** para encender la unidad.

2. Pulse el botón **SOURCE** de manera reiterada para seleccionar el modo CD.

3. Cierre el reproductor de CD: el disco efectuará varias rotaciones durante unos segundos y, luego, reproducirá la primera pista automáticamente.

4. Pulse los botones **◀◀** y **▶▶** para seleccionar una pista.

5. Pulse el botón **▶▶** para detener temporalmente la reproducción; para reanudarla, vuelva a pulsar el mismo botón.

6. Pulse el botón **■** para detener la reproducción.

Observación: la reproducción de los discos MP3 toma más tiempo en empezar. Esto se debe a su mayor capacidad.

## **Función Repetir la reproducción**

### Repetición de la misma pista

Pulse una vez el botón **REPEAT** para repetir la misma pista. En la pantalla, se visualiza «Repeat one».

### Repetición de todas las pistas

En el modo Reproducción, pulse dos veces el botón **REPEAT** para reproducir de manera reiterada las pistas del disco. En la pantalla, se visualiza «Repeat All».

Para cancelar la reproducción repetida, pulse el botón **REPEAT** de manera reiterada hasta que se visualice «Repeat off».

## **Reproducción de un programa**

Las pistas del disco pueden programarse para reproducirlas en un orden determinado (pueden programarse hasta 99 pistas).

Observación: esto solo puede realizarse en el modo Parada.

1. En el modo Parada, pulse el botón **PROG**. En la pantalla, se visualiza «P01» y «F01» y parpadea «T01».
2. Pulse el botón **◀◀** o **▶▶** para seleccionar las pistas del disco que desee y, luego, pulse el botón **PROG** para memorizar.
3. Ahora, el número de la primera pista está memorizado y el número del programa pasa a «P02», en espera de la próxima selección.
4. Repita los pasos 1 a 3 para programar otras pistas.

Una vez que ha terminado de programar, pulse el botón **▶** así empieza la reproducción con la primera pista programada. El reproductor se detiene automáticamente una vez que se han reproducido todas las pistas programadas (pulse dos veces el botón **■** para cancelar la memorización de las pistas programadas).

## **Ajuste del ecualizador**

Cuando el aparato esté encendido (no está en modo de espera):

1. Pulse el botón **EQ** para entrar en las opciones del menú.

2. Use el botón **◀◀ / ▶▶** para ajustar la función ecualizador (ej. : Normal, Clásica, Jazz, Pop, Rock) según sus propias preferencias.
3. Pulse dos veces el botón **EQ** y utilice el botón **◀◀ / ▶▶** para recorrer los ajustes de los bajos.
4. Pulse tres veces el botón **EQ** y utilice el botón **◀◀ / ▶▶** para recorrer los ajustes de los agudos.

### **Carga USB**

El puerto USB ha sido diseñado para cargar dispositivos externos, como por ejemplo, un smartphone. La potencia de salida es de 5 V=1 A

### **Toma Jack AUX**

1. Pulse el botón **POWER** para encender la unidad.
2. Pulse el botón **SOURCE** de manera reiterada para seleccionar el modo de entrada Aux. En la pantalla aparece LCD «Aux-In».
3. Conecte el cable con conector Jack AUX de su reproductor personal (por ejemplo, reproductor MP3 portátil) a la entrada Jack AUX.
4. Empiece la reproducción desde su reproductor personal.

### **Toma de cascos o auriculares**

1. Gire la rueda del volumen para bajar el volumen de la unidad.
2. Introduzca el conector de los cascos en la toma.



Tome en cuenta la información siguiente: use únicamente la alimentación eléctrica que se indica más abajo.

### **Acerca de los discos**

#### Manipulación



- No toque la superficie inferior de los discos.
- Sosténgalos por sus bordes para evitar dejar huellas dactilares en ella. El polvo, las marcas de dedos o arañazos pueden producir un mal funcionamiento.
- Nunca pegue etiquetas ni cinta adhesiva en un disco.

#### Almacenamiento



- Después de usar el disco, vuelva a ponerlo en su funda.
- Nunca exponga un disco a la luz directa del sol ni a fuentes de calor. Nunca deje un disco en el interior de un coche aparcado a pleno sol.

### Limpieza



- Para limpiar el disco, use un paño limpio, suave y no afelpado, limpiando desde el centro hacia el exterior en línea recta. No use disolventes como gasolina, diluyentes, limpiadores en venta en el comercio ni sprays antiestáticos para limpiar los discos.

### Especificaciones técnicas

Tipo	Especificidades	Tipo	Especificidades
Potencia de entrada	CA 230 V~ 50 Hz 0,6 A	Versión del Bluetooth	5.0
Altavoz individual	4" 15 W, 4 $\Omega$	Nombre de emparejamiento	MIC400BT MIC401BT
Potencia de salida RMS del altavoz	2 x 10 W	Frecuencia de Bluetooth	2 402 - 2 480 MHz
Potencia pico	30 W	Distancia de transmisión	10 m
Consumo de energía	25 W	EIRP	0,86 dBm
Salida de carga USB	5 V= 1 A	Frecuencia FM	88,8 - 108 MHz
		Alimentación del mando a distancia	CR2025 litio de 3,0 V
Frecuencia del altavoz	60 Hz - 20 kHz	Relación S/R	50 dB

### Mantenimiento del aparato

- Desenchufe siempre el aparato cuando no lo use y antes de limpiarlo.

- No escuche música a un volumen demasiado elevado, de lo contrario, puede sufrir trastornos auditivos o dañar el aparato.
- No use este aparato en un ambiente húmedo o mojado.
- Siempre desenchufe el aparato antes de limpiarlo. Para limpiar el aparato, use un paño suave, húmedo y no afelpado. No use productos abrasivos ni limpiadores agresivos.

## Protección del medio ambiente



El producto ha sido diseñado y fabricado con materiales y componentes de alta calidad que pueden reciclarse y reutilizarse. Se deben señalar los aspectos medioambientales de la eliminación de las baterías.



Cuando el símbolo de un contenedor de basura con ruedas tachado se encuentra en un producto, indica que éste está regulado por la directiva europea 2002/96/CE. Infórmese sobre el sistema local de recogida selectiva para productos eléctricos y electrónicos. Proceda según la normativa local y no deseche sus productos antiguos con los residuos domésticos. Al asegurarse de la eliminación de este producto, también ayuda a evitar las consecuencias potencialmente negativas para el medio ambiente y la salud humana.

No deseche los aparatos eléctricos y electrónicos con los residuos domésticos.

- Lívelos a un punto de recogida.
- Algunos componentes de estos aparatos pueden ser peligrosos para la salud y el medio ambiente.
- Encontrará información en la placa situada en la parte trasera del aparato.

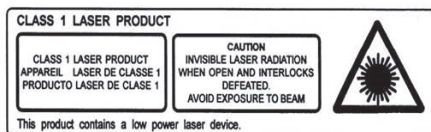

## Información complementaria

- Con el fin de ahorrar energía, cuando el aparato permanece inactivo durante cierto tiempo, se apagará y entrará en modo de espera automáticamente. Se puede volver a encender mediante el selector de ENCENDIDO.
- Si hubiera una llamada entrante mientras el teléfono móvil está conectado al sistema THOMSON para reproducir música, la música se pausará inmediatamente al responder la llamada y se reanudará una vez finalizada la misma (dependiendo de su teléfono, a veces, la reproducción puede quedar en pausa tras finalizar la llamada).
- La palabra Bluetooth®, la marca y el logotipo son marcas registradas propiedad de Bluetooth SIG, Inc. y todo uso de estas marcas por parte de Bigben Interactive se hace en virtud de una licencia. El resto de marcas y nombres comerciales pertenecen a sus propietarios respectivos.

- THOMSON es una marca de Talisman Brands, Inc. utilizada bajo licencia por Bigben Interactive..

### **Declaración de conformidad**

- Mediante la presente, Bigben Interactive declara que el equipo radioeléctrico del tipo MIC400BT / MIC401BT cumple la directiva 2014/53/UE. El texto íntegro de la Declaración de conformidad UE puede consultarse en la siguiente dirección de Internet: <https://www.bigbeninteractive.es/asistencia-tecnica/>

### **Garantía**

Bigben garantiza este producto durante 2 años a partir de la fecha de compra, excepto en los países del Espacio Económico Europeo que ofrezcan una garantía más extensa. Le recomendamos conservar su resguardo de la compra en caso de cualquier reclamación. La garantía cubre las averías que se deban a defectos del material, elementos faltantes o un vicio de fabricación. En ese caso, contacte con nuestro servicio de soporte técnico. Si ocurriera cualquier problema relacionado con un defecto del producto, diríjase con el resguardo a un punto de compra. La garantía no cubre problemas relacionados con un uso incorrecto del producto.

#### Servicio de asistencia

Para cualquier información, puede contactar con el servicio de atención al cliente. Para esto, le recomendamos que se asegure previamente de disponer de un máximo de información acerca del problema y el producto.

Dirección electrónica: [soporte@metronic.com](mailto:soporte@metronic.com) / Tel.: 93 713 26 25

Distribuido por Líneas Omenex Metronic S.L.

Pol. Ind. Can Salvatella – Avda. Arraona 54-56

08210 Barberà del Vallès (BCN) - España



Fabricado en China  
Fabricado por BIGBEN INTERACTIVE SA  
396, Rue de la Voyette  
CRT2 – FRETIN  
CS 90414  
59814 LESQUIN Cedex - Francia  
www.bigben.eu



**Fabricant : Bigben Interactive FRANCE**

396, Rue de la Voyette, C.R.T. 2, Fretin,  
CS90414 - 59814 Lesquin Cedex, France

**Vertrieben von Bigben Interactive DEUTSCHLAND GmbH**

Walter Gropius Str. 28, 50126 Bergheim, Deutschland

**Distribué par Bigben Interactive Belgium s.a./n.v.**

Boulevard d'Angleterre 2 / Bte 4  
1420 Braine l'Alleud

**Gedistribueerd door Bigben Interactive NEDERLAND b.v.**

's-Gravelandseweg 80, 1217 EW Hilversum, Nederland

**Distribuido por Lineas Omenex Metronic S.L.**

Pól. Ind. Can Salvatella – Avda. Arraona 54-56  
08210 Barberà del Vallès (BCN) - España

**Distribuito da Metronic Italia s.r.l**

via Marconi 31, 20071 Vermezzo con Zelo (MI), Italia

**FABRIQUÉ EN CHINE / MADE IN CHINA**

**HOTLINE**

**FRANCE**, du lundi au vendredi (sauf jours fériés) :  
9h00-18h00 ou support.thomson@bigben.fr

 **N°Cristal 09 69 39 79 59**

APPEL NON SURTAXE

**DEUTSCHLAND**, Montag bis Freitag von

09:00 bis 18:00 Uhr (außer an Feiertagen)

Tel.: 02271-9047997

Mail: support@bigben-interactive.de

**BELGIQUE**, customerservice@bigben-interactive.be

**NEDERLAND**, customerservice@bigben-interactive.nl

**ESPAÑA**, soporte@metronic.com

Tel.: 93 713 26 25

**ITALIA**, tecnico@metronic.com

Tel. : 02 94 94 36 91

[www.bigben.eu](http://www.bigben.eu)

# **THOMSON**

**IT**

MIC400BT

MIC401BT

## **MICRO STEREO CD/BLUETOOTH CON FISSAGGIO A PARETE**



### **ISTRUZIONI PER L'USO**

LEGGERE IL PRESENTE MANUALE CON ATTENZIONE PRIMA DI  
METTERE IN FUNZIONE IL DISPOSITIVO E CONSERVARLO PER UNA  
CONSULTAZIONE FUTURA.

Avvio	67	Alimentazione	76
Avvertenze e istruzioni di sicurezza	67	Utilizzo	76
Contenuto della confezione	70	Specifiche tecniche	84
Descrizione delle parti	70	Manutenzione dell'apparecchio	85
Caratteristiche	73	Tutela dell'ambiente	85
Opzioni di installazione	73	Informazioni complementari	85
Accessori inclusi	75	Dichiarazione di conformità	86
Avvertenza riguardo alle batterie	75	Garanzia	86

## **Avvio**

- Togliere l'apparecchio dalla scatola.
- Rimuovere tutti i materiali di imballaggio del prodotto.
- Riunire i materiali di imballaggio nella scatola o gettarli in sicurezza, rispettando le istruzioni relative alla raccolta differenziata riportate sull'imballaggio dell'apparecchio.

## **Avvertenze e istruzioni di sicurezza**

È necessario avere letto e compreso tutte le istruzioni prima di utilizzare l'apparecchio. In caso di danni dovuti al mancato rispetto delle istruzioni, la garanzia non sarà applicabile.



1. Non rimuovere mai il guscio dell'apparecchio.
2. Non collocare mai l'apparecchio sopra un altro dispositivo elettrico.
3. Proteggere il cavo di alimentazione per evitare che venga calpestato o si impigli, specialmente in prossimità delle spine, delle prese di corrente o del punto di fuoriuscita dall'apparecchio. Verificare che la tensione di alimentazione corrisponda alla tensione indicata sulla targhetta posta dietro all'apparecchio. Quando si stacca dalla presa a muro, rimuovere sempre la spina dalla presa. Non tirare mai il cavo. Prima di collegarlo alla presa di corrente, assicurarsi di aver effettuato tutti gli altri collegamenti.
4. Utilizzare esclusivamente parti/accessori raccomandati dal fabbricante.
5. Incaricare tecnici qualificati di qualsiasi riparazione dell'apparecchio. È necessario riparare l'apparecchio quando è stato danneggiato in qualsiasi modo, ad esempio:
  - se il cavo di alimentazione è danneggiato;
  - caso di versamento di liquidi o inserimento di oggetti all'interno dell'apparecchio;
  - in caso di esposizione dell'apparecchio alla pioggia o all'umidità;
  - se l'apparecchio non funziona normalmente;
  - o se l'apparecchio è caduto.
6. La targhetta segnaletica si trova sulla parte inferiore dell'apparecchio.
7. Non bloccare mai le aperture di ventilazione.
8. Assicurarsi di disporre di uno spazio sufficiente e stabile attorno all'apparecchio per assicurarne la ventilazione.
9. L'apparecchio deve essere utilizzato in ambienti temperati, al riparo dalla luce diretta del sole, dalle fiamme libere o dal calore, dagli apparecchi di riscaldamento, dai fornelli o da qualsiasi altro dispositivo (compresi gli amplificatori) che genera calore. Non deve essere installato in prossimità di fonti di calore.

10. Le batterie (pacco batterie o pile installate) non devono essere esposte a calore eccessivo, come luce del sole, incendio, ecc.
11. Scollegare sempre l'apparecchio prima di pulirlo. Non lubrificare alcuna parte dell'apparecchio. Pulirlo con un panno morbido. Non utilizzare prodotti abrasivi né detergenti aggressivi.
12. Assicurarsi di poter sempre accedere facilmente al cavo di alimentazione, alla spina o all'adattatore, per poter scollegare l'apparecchio dalla presa di corrente, se necessario.
13. Non utilizzare l'apparecchio in prossimità di un punto d'acqua. Evitare che entri in contatto con gocce o schizzi. Non utilizzare l'apparecchio in un ambiente umido o bagnato.
14. Scollegare l'apparecchio in caso di temporale o se non verrà utilizzato per un periodo prolungato.
15. L'apparecchio può essere utilizzato dai bambini a partire da 8 anni, nonché da persone con ridotte capacità fisiche, sensoriali o mentali o senza esperienza e conoscenze, a condizione che siano sorvegliati o abbiano ricevuto le istruzioni relative all'utilizzo dell'apparecchio in tutta sicurezza e comprendano i rischi potenziali. I bambini non devono giocare con l'apparecchio né con il cavo (rischio di strangolamento). La pulizia e la manutenzione non devono essere effettuate da bambini senza sorveglianza.
16. L'apparecchio deve essere alimentato solamente a bassa tensione di sicurezza, corrispondente alla marcatura che figura sull'apparecchio stesso.
17. La batteria deve essere rimossa dal telecomando prima di procedere al suo smaltimento.
18. L'apparecchio è destinato a un uso domestico; non utilizzarlo all'aperto.
19. L'apparecchio non è destinato a essere utilizzato con un timer esterno o un sistema di telecomando distinto.
20. Assicurarsi che l'apparecchio sia posizionato in un luogo stabile prima dell'uso.
21. Non introdurre il prodotto né i suoi accessori nella lavastoviglie.
22. Quando si utilizza il prodotto, esso deve essere posizionato ad almeno 20 cm di distanza dal corpo umano.
23. Tenere l'apparecchio lontano dalla luce del sole, da fiamme libere o da fonti di calore.
24. Non guardare mai direttamente il fascio laser all'interno dell'apparecchio.
25. Per garantire lo scollegamento perfetto dell'apparecchio, la spina di alimentazione dello stesso deve essere staccata dalla presa di corrente.

Quando viene utilizzata la spina di alimentazione (o un adattatore CA/CC) o un raccordo di collegamento per spegnere l'apparecchio, il sistema di disconnessione deve ancora essere funzionante.

#### AVVERTENZA

- Rischio di danneggiare il prodotto! Verificare che la tensione di alimentazione corrisponda alla tensione indicata sulla targhetta posta dietro all'apparecchio.
- Rischio di elettrocuzione! Quando si stacca il cavo di alimentazione, rimuovere sempre la spina dalla presa. Non tirare mai il cavo.
- Prima di collegare il cavo di alimentazione, assicurarsi di aver effettuato tutti gli altri collegamenti.



#### AVVERTENZA: Rischio di perdita dell'udito





- Impostare il dispositivo di lettura a un volume acustico basso prima di collegare le cuffie alla sorgente sonora.
- Evitare i volumi eccessivi, in particolare per lunghi periodi o in caso di utilizzo frequente. Un volume eccessivo può comportare una perdita dell'udito permanente.



Il simbolo del fulmine all'interno di un triangolo equilatero avverte gli utilizzatori della presenza, all'interno dell'apparecchio, di tensioni elettriche pericolose non isolate e sufficientemente potenti da presentare un rischio di elettrocuzione.



Il punto esclamativo all'interno di un triangolo indica la presenza di istruzioni importanti relative al funzionamento e alla manutenzione (riparazione) nella documentazione che accompagna l'apparecchio.

Materiale di Classe II	
Corrente continua	
Corrente alternata	
Solamente per uso interno	

### **Contenuto della confezione**

Verificare e identificare il contenuto della confezione:

- Unità principale
- Telecomando
- Istruzioni per l'uso
- Kit di fissaggio a parete
- Cavo di collegamento

### **Descrizione delle parti**

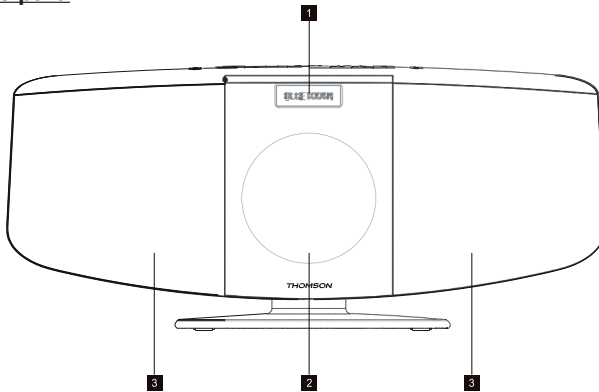



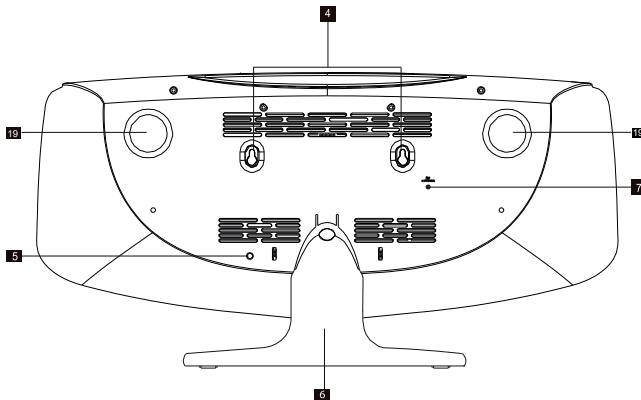



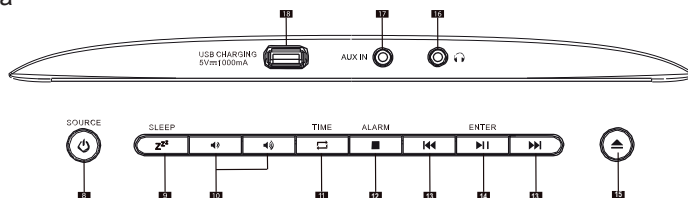



Vista posteriore



## Vista da sopra



1. Schermo LCD
2. Porta del lettore CD
3. Altoparlante integrato
4. Fori di fissaggio a parete
5. Ingresso jack
6. Piede
7. Antenna FM
8.  SOURCE Accensione/Standby
9.  SLEEP  
ZZZ Pulsante SNOOZE
10.  Pulsante volume +/-
11.  TIME Pulsante di selezione della modalità (FM/CD/AUX)
12.  ALARM In modalità CD: Interruzione della lettura del CD. SVEGLIA
13.  • In modalità CD/BLUETOOTH: traccia precedente o seguente.  
• In modalità CD: avanti/indietro rapido se il pulsante viene tenuto premuto.
14.  ENTER In modalità CD/BLUETOOTH/FM: Riproduzione/Pausa.
15.  In modalità CD: Apertura/Chiusura del lettore CD.
16.  Presa jack per cuffie
17. AUX IN Ingresso jack AUX da 3,5 mm
18.  USB CHARGING  
5V=1000mA Porta di ricarica USB
19. Altoparlante passivo



1. Pulsante di alimentazione
2. Standby
3. Orologio
4. Memoria-
5. Ripetizione
6. Precedente
7. Programma CD
8. Programma CD 10+
9. Mute
10. Snooze
11. Sveglia
12. Memoria+
13. Memoria
14. Sorgente
15. Apertura/Chiusura del lettore CD
16. Successivo
17. Lettura/Pausa/Ingresso
18. Volume +
19. Spegnimento
20. Volume -
21. Equalizzatore



## Caratteristiche

- Bluetooth®
- Radio FM (Tuner digitale)
- 20 stazioni memorizzabili
- AUX-IN (Collegare un lettore MP3)
- Porta USB di ricarica
- Funzione Equalizzatore (Film, Musica)
- Presa cuffie (cuffie non fornite)
- Telecomando
- Potenza musicale sonora: 60 Watt
- Alimentazione elettrica 220 V

## Opzioni di installazione

### **Fissaggio del piede**

Allineare la parte superiore del piede con il punto di fissaggio posto sul retro dell'unità principale. Dopo aver posizionato il piede, il fissaggio circolare del piede si allinea alla linguetta circolare sul retro dell'unità principale. Un segnale acustico ("clic") indica il corretto aggancio del piede. Verificare che la base sia saldamente fissata e non si stacchi. Per togliere il piede, premere la linguetta di fissaggio per sbloccare il piede e tirarlo verso il basso (vedere illustrazione qui sotto):

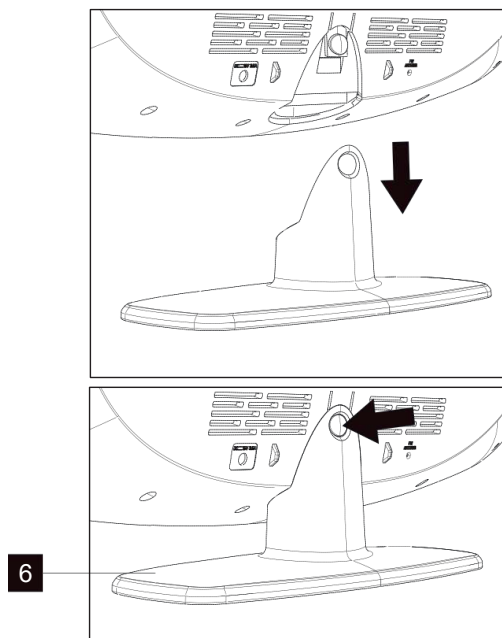

**Istruzioni di fissaggio a parete (è necessario rimuovere il piede per questa operazione)**

È importante assicurarsi che nessun cavo elettrico o tubo del gas o dell'acqua si trovi dietro la

parete su cui si appenderà l'apparecchio. Consigliamo di far installare questo micro stereo da un professionista. Utilizzare gli accessori di fissaggio a parete forniti e il piano di montaggio per fissare il micro stereo alla parete.

- Utilizzare la scheda di istruzioni di fissaggio a parete fornita per tracciare dei riferimenti sulla parete per i tasselli in plastica. Assicurarsi che i riferimenti siano allineati prima di forare.
- Fare dei fori da 6,3 mm in corrispondenza dei riferimenti.
- Inserire nei fori i tasselli in plastica forniti finché non sporgono più dalla parete.
- Fissare i due anelli distanziatori sulla parete utilizzando le viti fornite e stringere le viti.
- Dopo aver stretto le viti, le teste delle viti devono trovarsi a circa 0,6 cm dagli anelli distanziatori. Allineare i fori posti dietro all'unità principale con le viti nella parete (vedere illustrazione):

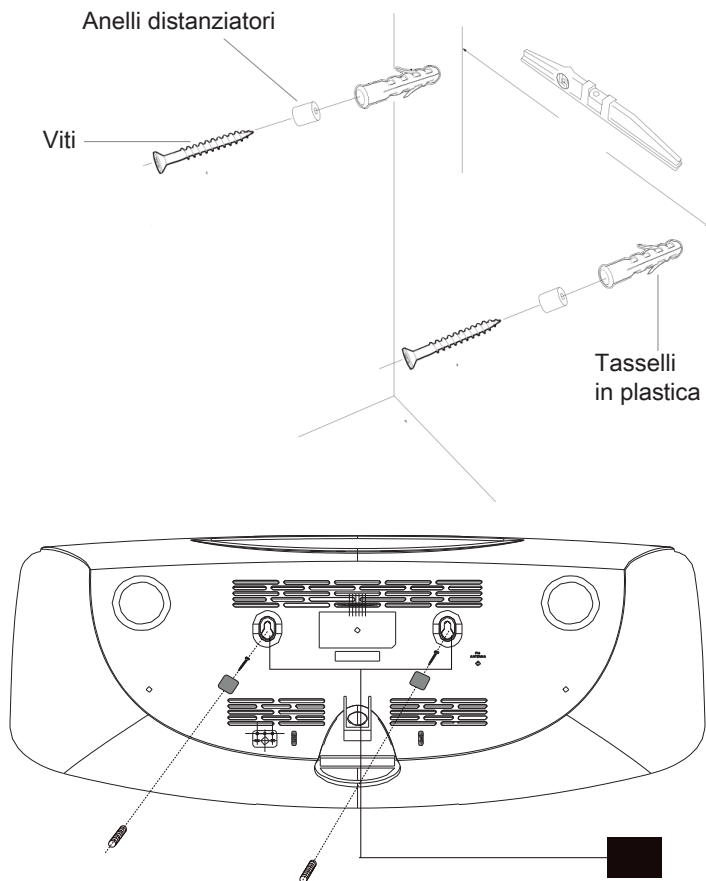

## **Accessori inclusi**

Rimuovere con cura l'unità centrale e tutti gli accessori dallo scatolone di imballaggio.

Verificare di disporre di tutti gli accessori seguenti prima di smaltire l'imballaggio:

- Manuale di istruzioni
- Adattatore di alimentazione elettrica: 100-240 V~ 50/60 Hz. Uscita: 12 V  2.000 mA.
- Telecomando
- Scheda di istruzioni di fissaggio a parete
- Kit di fissaggio a parete (2 viti, 2 anelli distanziatori e 2 tasselli in plastica)

## **Avvertenza riguardo alle batterie:**

Il prodotto contiene una o più batterie.

- Utilizzare correttamente le batterie per evitare lesioni o incendi causati da perdite, surriscaldamento, esplosione, erosione o altri danni.
- Conservare e tenere le batterie nuove e usate fuori dalla portata dei bambini o di altre persone vulnerabili. Se il vano batteria non si chiude correttamente, evitare di usare il prodotto.
- Se il liquido della batteria alcalina entra in contatto con la pelle e/o gli occhi, sciacquarli immediatamente con acqua pulita e consultare un medico.
- Se il liquido della batteria alcalina fuoriesce, asciugarlo con un panno e sostituire la batteria con una nuova.
- Non inghiottire la/e batteria/e. Se una batteria viene ingerita, può provocare gravi ustioni interne in sole 2 ore e causare la morte. Se le batterie vengono ingerite, contattare immediatamente un centro antiveleni e richiedere assistenza medica.
- Utilizzare batterie AA Ni-MH, alcaline o al litio.
- Non caricare le batterie. La carica di batterie non ricaricabili provoca l'emissione di gas e/o di calore, che possono provocare esplosioni e/o incendi.
- Non utilizzare diversi tipi di batterie o batterie nuove e usate allo stesso tempo.
- Inserire le batterie con la corretta polarità (+ e -).
- Non mettere in contatto gli stessi poli delle batterie.
- Rimuovere prontamente le batterie scariche. La batteria potrebbe esplodere se non viene sostituita correttamente o se l'apparecchio non viene utilizzato per molto tempo.
- Sostituire la batteria con una dello stesso tipo o equivalente.
- Le batterie (pacco di pile o batterie) non devono essere esposte a calore eccessivo, come luce del sole, fuoco, ecc.
- Non riscaldare le batterie e non gettarle nel fuoco o nell'acqua.
- Non rimuovere le batterie con pinze metalliche né usare oggetti metallici come la punta di una penna o delle pinze. Non deformare, schiacciare o forare le batterie.
- Non smontare le batterie.
- Ricoprire le estremità delle batterie con del nastro adesivo per evitare l'esplosione e la combustione quando le si smaltisce.
- Rispettare l'ambiente al momento di smaltire le batterie.
- Non gettare le batterie tra i normali rifiuti domestici.
- Quando si smaltiscono le batterie, assicurarsi di seguire le relative normative locali in vigore.

## Alimentazione

Questa unità funziona con un adattatore di corrente esterno a 12 V  2.000 mA (incluso) e necessita di batterie CR2025 (incluse) per il telecomando. Non far funzionare l'unità da un'altra sorgente di alimentazione. Si rischierebbe di danneggiare l'unità e annullare la garanzia.

## Utilizzo

### Funzionamento



- Premere il pulsante POWER/SOURCE (alimentazione/sorgente) per accendere l'apparecchio. Tenerlo premuto per spegnerlo.

### Standby automatico

Quando si leggono dei supporti audio da una periferica connessa, il micro stereo passa automaticamente in standby se:

- Non viene premuto alcun pulsante per 10 minuti;
- La periferica connessa non ha trasmesso alcun dato audio da 10 minuti.

### Regolazione del volume

- Premere il pulsante  per aumentare il volume. Premere il pulsante  per abbassare il volume.
- Verificare la visualizzazione sullo schermo che deve confermare la regolazione del volume.





### Funzione Mute

- Premere il pulsante MUTE (silenzioso) del telecomando. Il volume è azzerato e sullo schermo LCD viene visualizzato "Volume muted". Premere nuovamente il pulsante per annullare la funzione Mute.

## Orologio e timer

### Impostazione dell'orologio e della data

Dopo aver collegato l'apparecchio alla presa di corrente o in seguito a una interruzione di corrente, lo schermo LCD visualizza l'ora e la data attuali. Per regolare l'orologio, l'apparecchio deve essere in modalità standby.

1. Premere il pulsante **CLOCK** (orologio). Viene visualizzato "CLOCK": premere **ENTER** per confermare. Viene visualizzato "Time wizard interval" (Impostazione dell'orologio).
2. Premere  /  per scegliere tra il formato "24H" o "12H". Premere **ENTER** per confermare. Le cifre dell'ora lampeggiano sullo schermo.
3. Premere  /  per regolare l'ora, quindi **ENTER** per confermare. Le cifre dei minuti lampeggiano sullo schermo.

4. Premere **◀◀ / ▶▶** per regolare la data, quindi **ENTER** per confermare. Premere **◀◀ / ▶▶** per selezionare "YES" (sì) o "NO".

## Impostazione della sveglia

Nota: verificare che la radio sia impostata sull'orario e la data corretti prima di impostare la sveglia.

Questo apparecchio può fungere da sveglia. La funzione CD/BUZZ o la radio FM può essere attivata per attivarsi a un orario predefinito.

1. Premere **POWER** per mettere l'apparecchio in standby.
2. È necessario aver impostato l'orologio in precedenza.
3. Premere il pulsante **ALARM** quando l'apparecchio è spento;
4. Viene visualizzato "Alarm Setup" (Impostazione della sveglia). Premere il pulsante **ENTER** per effettuare la propria scelta.
5. Viene visualizzato "Alarm Wizard On time" (Impostazione della sveglia) e le cifre dell'ora della stessa lampeggiano.
6. Premere **◀◀ / ▶▶** ripetutamente per impostare l'ora. Premere **ENTER** per confermare.
7. Premere **◀◀ / ▶▶** per impostare i minuti. Premere **ENTER** per confermare.
8. Premere **◀◀ / ▶▶** per selezionare il volume acustico della sveglia, tra 0 e 32. Premere **ENTER** per confermare.
9. Premere **◀◀ / ▶▶** per far scorrere gli stati OFF/CD/FM/USB/BUZZER. Premere **ENTER** per confermare.
10. Premere il pulsante **◀◀ / ▶▶** per far scorrere la durata della sveglia. È possibile scegliere tra 15, 30, 45 e 60 minuti. Premere il pulsante **ENTER** per effettuare la propria scelta. Premere **◀◀ / ▶▶** per selezionare YES (sì) e premere **ENTER** per salvare la sveglia.
11. Lo schermo indica l'ora attuale e quella della sveglia.

## Snooze

1. Non appena suona la sveglia, può essere sospesa temporaneamente per una durata di circa 9 minuti premendo una volta il pulsante **SNOOZE**.
2. La sveglia suonerà automaticamente di nuovo dopo circa 9 minuti.
3. Per disattivare la funzione snooze, premere una volta il pulsante **POWER**.

## Timer di messa in standby

1. Premere ripetutamente il pulsante **SLEEP** (sospensione); È possibile regolare questo timer su 90/80/70/60/50/40/30/20/10 minuti. Questa funzione è utile per addormentarsi con la musica di notte.
2. Se si desidera annullare questa modalità, premere ripetutamente il pulsante **SLEEP** fino a raggiungere 00; la modalità di messa standby viene così annullata.

## Radio FM

Allungare completamente l'antenna telescopica con cautela. È possibile programmare fino a 50 stazioni radio preprogrammate (FM).

### Scansione automatica

1. Premere il pulsante **SOURCE** (sorgente) per selezionare la modalità "RADIO".
2. Premere a lungo il pulsante **▶** affinché la radio scansioni le frequenze e si fermi automaticamente quando trova una stazione la cui forza del segnale è sufficiente (50 stazioni preimpostate).
3. Dopo alcuni secondi, lo schermo si aggiorna. Lo schermo indica la frequenza della stazione.
4. Premere **MEM** per visualizzare le stazioni radio preregistrate.
5. Premere **MEM+** o **MEM-** per ascoltare la radio.
6. Per trovare altre stazioni, tenere premuto il pulsante **◀◀**, come in precedenza.
7. Per scansionare la banda FM nel senso inverso (frequenze alte verso frequenze basse), premere il pulsante **▶▶** e tenerlo premuto per 2 secondi.

### Scansione manuale

1. Premere il pulsante **SOURCE** dell'unità principale per selezionare la modalità RADIO.
2. Premere **◀◀** o **▶▶** per raggiungere una frequenza. Ogni volta che si preme il pulsante di regolazione della frequenza, questa aumenta o diminuisce di 50 kHz.
3. Una volta trovata una frequenza che si vuole memorizzare, premere il pulsante **MEM** del telecomando. Sullo schermo viene visualizzato "P01"; premere **MEM+/MEM-** finché il numero di memorizzazione desiderato non viene visualizzato sullo schermo. Premere **MEM** nuovamente per confermare e salvare la stazione attuale.
4. Premere **MEM+** o **MEM-** per visualizzare o ascoltare la stazione radio.

(Nota: una volta raggiunta la fine della banda di frequenze, la radio ricomincia a cercare delle frequenze, partendo dall'altra estremità della banda. Se non viene trovata alcuna stazione, assicurarsi che l'antenna sia completamente allungata e testare la ricezione effettuando un'altra scansione automatica in un luogo diverso).

## Modalità Bluetooth

È necessario seguire più passaggi per connettere il proprio smartphone:

1. Attivare il Bluetooth dal proprio smartphone (fare riferimento alle istruzioni per l'uso del telefono).
2. Premere il pulsante **POWER** per accendere l'unità, quindi premere il pulsante **SOURCE** ripetutamente, finché l'indicatore "Bluetooth" non viene visualizzato sullo schermo LCD. Sarà allora pronto per essere associato automaticamente.
3. Con lo smartphone, cercare il dispositivo Bluetooth denominato "MIC400BT"/"MIC401BT".
4. Lo smartphone rileverà "MIC400BT"/"MIC401BT" e proporrà di connettersi ad esso o meno. Per connettersi, utilizzare la password 0000 (se richiesta). Una volta connesso, l'indicatore di connessione al Bluetooth "Bluetooth connected" viene visualizzato sullo schermo LCD.

### Connessione automatica allo smartphone

L'associazione è necessaria solo al primo utilizzo dell'apparecchio con il telefono. Non appena l'apparecchio viene associato al telefono, quest'ultimo si conatterà automaticamente all'apparecchio quando è acceso e il Bluetooth è attivato sullo smartphone. La volta successiva in cui si accenderà l'apparecchio, si conatterà automaticamente allo smartphone connesso all'accensione precedente.

Tenere premuto il pulsante ►| per disconnettere il Bluetooth.

Nota: la distanza massima di connessione è di circa 10 metri. Posizionare il dispositivo Bluetooth più vicino possibile all'apparecchio per evitare che la connessione sia disturbata.

### Lettura da una periferica Bluetooth

Dopo aver eseguito l'associazione Bluetooth, premere il pulsante ►| per lanciare la lettura. Premere il pulsante ◀◀ oppure ►► per passare alla traccia precedente o successiva. Per mettere in pausa o riprendere la lettura, premere nuovamente il pulsante ►|. Tenere premuto il pulsante ►| per disconnettere la funzione Bluetooth.

## Lettura di un CD

Nota: non toccare mai la lente laser situata all'interno del lettore CD. Pulire la lente laser con un disco di pulizia se diventa sporca.

1. Premere il pulsante **POWER** per accendere l'unità.
2. Premere il pulsante **SOURCE** ripetutamente per selezionare la funzione CD.
3. Tenere premuto il pulsante ▲ per aprire il lettore CD e inserire un CD al suo interno (lato stampato verso l'alto).
4. Tenere nuovamente premuto il pulsante ▲ per chiudere il LETTORE CD. Il disco effettuerà più rotazioni per alcuni secondi e poi leggerà la prima traccia in modo automatico.
5. Per interrompere temporaneamente la lettura, premere il pulsante ►|. Per riprendere la lettura, premere nuovamente lo stesso pulsante.

Premere il pulsante ■ per INTERROMPERE la lettura.

### Traccia precedente/successiva

1. I pulsanti ◀◀ e ▶▶ permettono di passare a un'altra traccia o di leggere una traccia in lettura rapida.
2. Premere il pulsante ◀◀ una volta per ascoltare l'inizio della traccia in corso. Premerlo due o più volte per ascoltare le tracce precedenti del disco.
3. Premere il pulsante ▶▶ per ascoltare la traccia successiva del disco.
4. Tenere premuto il pulsante ◀◀. La traccia in corso di lettura viene riportata indietro fino alla traccia o alle tracce precedenti; quando il disco ha raggiunto la parte della traccia desiderata, rilasciare il pulsante e la normale lettura riprende.
5. Tenere premuto il pulsante ▶▶; la traccia in corso di lettura viene mandata avanti fino alla traccia o alle tracce successive. Quando il disco ha raggiunto la parte della traccia desiderata, rilasciare il pulsante e la normale lettura riprende.

### Funzione Ripetizione

Il pulsante CD REPEAT permette di ripetere una stessa traccia o tutte le tracce di un CD.

1. Premere il pulsante **REPEAT** una volta durante la lettura; l'indicazione "REPEAT ONE" (ripeti una traccia) viene visualizzato sullo schermo LCD per circa 2 secondi. La stessa traccia viene ripetuta continuamente.
2. Premere il pulsante **REPEAT** una seconda volta per ripetere tutte le tracce. L'indicazione "REPEAT ALL" (ripeti tutte le tracce) viene visualizzata sullo schermo LCD per circa 2 secondi.
3. Per annullare la ripetizione, premere il pulsante **REPEAT** ripetutamente finché "REPEAT OFF" non viene visualizzato sullo schermo LCD per circa 2 secondi.



## Funzione Programma

La funzione Programma permette di programmare la lettura fino a 30 tracce in un determinato ordine.

1. Solamente a CD spento (ossia quando il CD non è in fase di lettura), tenere premuto il pulsante PROG: lo schermo LCD allora visualizza il codice "P01" e "T01" inizia a lampeggiare.
2. Premere i pulsanti ◀◀ e ▶▶ per assegnare la traccia desiderata.
3. Premere il pulsante PROG per selezionare e salvare la traccia in memoria.
4. Ripetere i passaggi da 2 a 3 per selezionare fino a 30 tracce.
5. Per leggere le piste selezionate (nella modalità Programma), premere il pulsante ▶▶.
6. Premere il pulsante ◀◀ per ascoltare la traccia precedente programmata o il pulsante ▶▶ per ascoltare la traccia programmata successiva.

Nota: quando tutte le tracce programmate sono state lette, il lettore CD si rimette in modalità Spento.

7. Per cancellare tutte le tracce memorizzate, premere due volte il pulsante ■.

## Sezione disco MP3

1. Premere il pulsante **POWER** per accendere l'unità.
2. Premere il pulsante **SOURCE** ripetutamente per selezionare la modalità CD.
3. Chiudere il lettore CD: il disco effettuerà più rotazioni per alcuni secondi e poi leggerà la prima traccia in modo automatico.
4. Premere i pulsanti ◀◀ e ▶▶ per scegliere una traccia.
5. Per interrompere temporaneamente la lettura, premere il pulsante ▶▶; per riprenderla, premere nuovamente il pulsante.
6. Premere il pulsante ■ per interrompere la lettura.

Nota: la lettura dei dischi MP3 sarà più lunga da lanciare. Questo per via della loro capacità superiore.

## Funzione Ripetizione della lettura

### Ripetizione di una stessa traccia

Premere il pulsante **REPEAT** una volta per ripetere la stessa traccia. Verrà visualizzato "Repeat one".

### Ripetizione di tutte le tracce

In modalità Lettura, premere il pulsante **REPEAT** 2 volte per leggere in modo ripetuto tutte le tracce del disco. Verrà visualizzato "Repeat All".

Per annullare la lettura ripetuta, premere il pulsante **REPEAT** ripetutamente finché non viene visualizzato "Repeat off".

## Letture di un programma

Le tracce sul disco possono essere programmate per essere lette in un determinato ordine (possono essere programmate fino a 99 tracce).

Nota: questo può essere realizzato solo in modalità Spento.

1. Premere il pulsante **PROG** in modalità Spento. "P01" e "F01" vengono visualizzati sullo schermo e "T01" lampeggia.
2. Premere il pulsante **◀◀** o **▶▶** per selezionare le tracce desiderate nell'album, quindi premere il pulsante **PROG** per memorizzarle.
3. Il numero della prima traccia viene ora memorizzato e il numero del programma passa a "P02", in attesa della prossima selezione.
4. Ripetere i passaggi da 1 a 3 per programmare le altre tracce.

A programmazione terminata, premere il pulsante **▶** e la lettura programmata ha inizio a partire dalla prima traccia programmata. Il lettore si arresta automaticamente una volta terminata la lettura di tutte le tracce programmate. (Premere il pulsante **■** due volte per annullare la memorizzazione delle tracce programmate).

## Regolazione dell'equalizzatore

Quando l'apparecchio è acceso (e non è in standby):

1. Premere il pulsante **EQ** per accedere alle opzioni del menu.
2. Utilizzare il pulsante **◀◀** / **▶▶** per regolare la funzione dell'equalizzatore (es. : Normale, Classica, Jazz, Pop, Rock) a seconda delle proprie preferenze.

3. Premere il pulsante **EQ** due volte e agire sul pulsante **◀◀ / ▶▶** per far scorrere le regolazioni dei bassi.
4. Premere il pulsante **EQ** due volte e agire sul pulsante **◀◀ / ▶▶** per far scorrere le regolazioni degli alti.

### Ricarica USB

La porta USB è progettata per ricaricare dei dispositivi esterni come uno smartphone, ad esempio. La sua potenza di uscita è di 5 V = 1 A.

### Pres a jack AUX

1. Premere il pulsante **POWER** per accendere l'unità.
2. Premere il pulsante **SOURCE** ripetutamente per selezionare la modalità di ingresso Aux. Sullo schermo LCD viene visualizzato "Aux-In".
3. Collegare il cavo di collegamento jack AUX del proprio lettore personale (lettore MP3 portatile, ad esempio) all'ingresso jack AUX.
4. Lanciare la lettura dal lettore personale.

### Pres a cuffie o auricolari

1. Ruotare il pomello del volume per regolare l'unità su un volume basso.
2. Inserire il cavo delle cuffie nella presa.



Tenere presenti le seguenti informazioni: utilizzare solamente l'alimentazione elettrica indicata qui di seguito.

### Informazioni sui dischi

#### Manipolazione



- Non toccare il lato inferiore di un disco.
- Tenere il disco dai bordi per evitare di lasciare ditate sulla superficie. La presenza di polveri, ditate o graffi può comportare un malfunzionamento.
- Non apporre mai etichette o nastro adesivo su un disco.

## Conservazione



- Rimettere il disco all'interno della sua bustina dopo l'utilizzo.
- Non esporre mai un disco alla luce diretta del sole o a fonti di calore. Non lasciare mai un disco all'interno di un'automobile parcheggiata in pieno sole.

## Pulizia



- Utilizzare un panno pulito, morbido e senza pelucchi per pulire il disco, partendo dal centro e procedendo verso l'esterno seguendo una linea dritta. Non utilizzare solventi quali benzina, diluenti e detersivi disponibili in commercio o spray antistatici per i dischi in vinile.

## Specifiche tecniche

Tipo	Specifiche	Tipo	Specifiche
Potenza di ingresso	CA 230 V~ 50 Hz 0,6 A	Versione del Bluetooth	5.0
Altoparlante singolo	4" 15 W,4 Ω	Nome di associazione	MIC400BT MIC401BT
Potenza di uscita RMS dell'altoparlante	2 x 10 W	Frequenza del Bluetooth	2.402 - 2.480 MHz
Potenza di picco	30 W	Distanza di trasmissione	10 m
Consumo di energia	25 W	EIRP	0,86 dBm
Uscita di ricarica USB	5 V= 1 A	Frequenza FM	88,8 - 108 MHz
		Alimentazione del telecomando	CR2025 litio 3,0 V
Frequenza dell'altoparlante	60 Hz - 20 kHz	Rapporto Segnale/ Rumore	50 dB

## Manutenzione dell'apparecchio

- Scollegare sempre l'apparecchio quando non lo si utilizza o prima di pulirlo.
- Non ascoltare la musica a un volume acustico troppo alto per evitare di soffrire di disturbi dell'udito o di danneggiare l'apparecchio.
- Non utilizzare l'apparecchio in un ambiente umido o bagnato.
- Scollegare sempre l'apparecchio dalla presa di corrente prima di pulirlo. Per pulire l'apparecchio, utilizzare un panno morbido, umido e senza pelucchi. Non utilizzare prodotti abrasivi né detergenti aggressivi.

## Tutela dell'ambiente



Il prodotto è progettato e realizzato con materiali e componenti di alta qualità, che possono essere riciclati e riutilizzati. Prestare attenzione all'impatto ambientale legato allo smaltimento delle batterie.



Quando il simbolo di un bidone con rotelle barrato accompagna il prodotto, significa che il prodotto risponde alla Direttiva europea 2002/96/CE. Informarsi sul sistema locale di raccolta differenziata per i prodotti elettrici ed elettronici. Agire rispettando le regole locali e non smaltire gli apparecchi usati nei normali rifiuti domestici. Il corretto smaltimento del vecchio prodotto contribuisce a prevenire potenziali conseguenze negative sull'ambiente e sulla salute umana.

Non smaltire gli apparecchi elettrici ed elettronici nei normali rifiuti domestici.

- Conferirli in un centro di raccolta.
- Alcuni componenti di questi apparecchi possono essere pericolosi per la salute e per l'ambiente.
- Le informazioni sono reperibili sulla targhetta applicata sul retro dell'apparecchio.

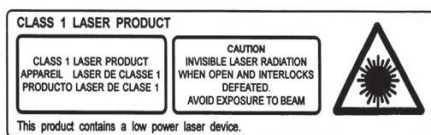

## Informazioni complementari

- Per risparmiare energia, quando l'apparecchio non produce alcuna emissione audio in uscita per un certo periodo di tempo, si metterà automaticamente in standby. Può quindi essere riattivato utilizzando nuovamente il pulsante di alimentazione
- Qualora giunga una chiamata mentre il sistema THOMSON è connesso allo smartphone per una lettura musicale, la musica viene immediatamente messa in pausa quando si risponde alla chiamata e la lettura riprenderà a chiamata terminata (a seconda del tipo di telefono, la lettura potrà a volte restare in pausa dopo la fine della chiamata).
- Il termine, il marchio e il logo Bluetooth®, sono marchi registrati di proprietà di Bluetooth SIG, Inc. e qualsiasi uso di tali marchi da parte di Bigben Interactive è soggetto a licenza.

- Altri marchi e nomi commerciali sono di proprietà dei loro rispettivi proprietari.
- THOMSON è un marchio di Talisman Brands, Inc. utilizzato su licenza da Bigben Interactive..

### **Dichiarazione di conformità**

- Con la presente, Bigben Interactive dichiara che l'apparecchiatura radioelettrica del tipo MIC400BT / MIC401BT è conforme alla direttiva 2014/53/UE. Il testo completo della dichiarazione UE di conformità è disponibile accedendo al sito internet seguente: [www.bigbeninteractive.it/supporto-tecnico/](http://www.bigbeninteractive.it/supporto-tecnico/)

### **Garanzia**

Il prodotto è garantito da Bigben per un periodo di due anni dalla data di acquisto ad esclusione dei Paesi dello Spazio economico europeo, dove il periodo di garanzia viene esteso. Si raccomanda di conservare lo scontrino o la ricevuta in caso di reclamo. La garanzia copre i guasti dovuti a materiale difettoso, elemento mancante o vizio di fabbricazione. In questo caso contattare l'assistenza tecnica. Per qualsiasi problema relativo a un prodotto difettoso, rivolgersi al punto vendita presentando scontrino o ricevuta. La garanzia non copre problemi derivanti da un utilizzo non conforme.

#### Servizio assistenza

Per qualsiasi informazione, potete contattare il nostro servizio assistenza, ma vi consigliamo di raccogliere prima tutte le informazioni inerenti il problema riscontrato e il prodotto. Email: [tecnico@metronic.com](mailto:tecnico@metronic.com) / Tel.: 02 94 94 36 91

Distribuito da Metronic s.r.l

Via Marconi 31, 20071 Vermezzo con Zelo (MI), Italia

Prodotto in Cina  
Prodotto da BIGBEN INTERACTIVE SA  
396, Rue de la Voyette  
CRT2 – FRETIN  
CS 90414  
59814 LESQUIN Cedex - Francia  
www.bigben.eu



**Fabricant : Bigben Interactive FRANCE**

396, Rue de la Voyette, C.R.T. 2, Fretin,  
CS90414 - 59814 Lesquin Cedex, France

**Vertrieben von Bigben Interactive DEUTSCHLAND GmbH**

Walter Gropius Str. 28, 50126 Bergheim, Deutschland

**Distribué par Bigben Interactive Belgium s.a./n.v.**

Boulevard d'Angleterre 2 / Bte 4  
1420 Braine l'Alleud

**Gedistribueerd door Bigben Interactive NEDERLAND b.v.**

's-Gravelandseweg 80, 1217 EW Hilversum, Nederland

**Distribuido por Lineas Omenex Metronic S.L.**

Pól. Ind. Can Salvatella – Avda. Arraona 54-56  
08210 Barberà del Vallès (BCN) - España

**Distribuito da Metronic Italia s.r.l.**

via Marconi 31, 20071 Vermezzo con Zelo (MI), Italia

**FABRIQUÉ EN CHINE / MADE IN CHINA**

**HOTLINE**

**FRANCE**, du lundi au vendredi (sauf jours fériés) :  
9h00-18h00 ou support.thomson@bigben.fr

 **N°Cristal 09 69 39 79 59**

APPEL NON SURTAXE

**DEUTSCHLAND**, Montag bis Freitag von

09:00 bis 18:00 Uhr (außer an Feiertagen)

Tel.: 02271-9047997

Mail: support@bigben-interactive.de

**BELGIQUE**, customerservice@bigben-interactive.be

**NEDERLAND**, customerservice@bigben-interactive.nl

**ESPAÑA**, soporte@metronic.com

Tel.: 93 713 26 25

**ITALIA**, tecnico@metronic.com

Tel. : 02 94 94 36 91

[www.bigben.eu](http://www.bigben.eu)

# **THOMSON**

**PT**

MIC400BT

MIC401BT

## **MICRO-APARELHAGEM ESTÉREO CD/ BLUETOOTH DE FIXAÇÃO À PAREDE**



### **INSTRUÇÕES DE FUNCIONAMENTO**

LEIA ATENTAMENTE ESTE MANUAL DO UTILIZADOR ANTES DE TRABALHAR COM ESTA UNIDADE E GUARDE-O PARA REFERÊNCIA FUTURA.



Arranque	89	Utilização	98
Advertências e instruções de segurança	89	Especificações técnicas	106
O que está na caixa?	92	Conservação do aparelho	107
Descrição das peças	92	Cuidado com o meio ambiente	107
Características	95	Informações complementares	107
Opções de instalação	95	Declaração de conformidade	108
Acessórios incluídos	97	Garantia	108
Aviso relativo às pilhas	97		
Alimentação	98		

## **Arranque**

- Tire o aparelho da caixa.
- Retire todos os materiais da embalagem do produto.
- Coloque os materiais da embalagem na caixa ou elimine-os em segurança respeitando as instruções de reciclagem presentes na embalagem do aparelho.

## **Advertências e instruções de segurança**

Deve ter lido e compreendido todas as instruções antes de utilizar este aparelho. Em caso de danos resultantes do incumprimento das instruções, a garantia não se aplica.



1. Nunca retire o compartimento deste aparelho.
2. Nunca coloque este aparelho por cima de outro equipamento elétrico.
3. Proteja o fio de alimentação de forma a evitar pisá-lo ou prendê-lo, especialmente ao nível das tomadas e do ponto de saída do aparelho. Verifique se a tensão de alimentação corresponde à tensão indicada na placa traseira do aparelho. Quando desliga a tomada, retire sempre a ficha da tomada. Nunca puxe pelo próprio cabo de alimentação. Antes de ligar a tomada, certifique-se de que efetuou todas as ligações.
4. Utilize apenas equipamentos/acessórios recomendados pelo fabricante.
5. Confie todas as reparações do aparelho a reparadores qualificados. É necessária uma reparação quando o aparelho estiver danificado, de qualquer

forma, nomeadamente:

- se o cabo de alimentação estiver danificado;
  - em caso de derramamento de líquido ou de inserção de objetos no aparelho;
  - em caso de exposição do aparelho à chuva ou à humidade;
  - se o aparelho não funcionar normalmente;
  - ou se o aparelho tiver caído.
6. A placa de características encontra-se na parte inferior do aparelho.
  7. Nunca bloqueie os orifícios de ventilação.
  8. Certifique-se de que dispõe de espaço suficiente e estável em redor do aparelho para garantir a ventilação.
  9. Este aparelho deve ser utilizado num ambiente ameno, ao abrigo da luz direta do sol, das chamas abertas ou do calor, dos aparelhos de aquecimento, dos fogões ou de qualquer outro aparelho (incluindo dos amplificadores) que gera calor. Não o instale perto de fontes de calor.
  10. As baterias (conjunto de baterias ou pilhas instaladas) não devem ser expostas a um

- calor excessivo, como raios de sol, um incêndio, etc.
11. Desligue sempre o aparelho antes de limpá-lo. Não lubrifique este aparelho. Limpe-o com um pano macio. Não utilize produtos abrasivos nem produtos de limpeza agressivos.
  12. Certifique-se de que consegue aceder facilmente ao fio de alimentação, à ficha ou ao adaptador, para poder desligar este aparelho da tomada elétrica, se necessário.
  13. Não utilize este aparelho próximo de um ponto de água. Não deve entrar em contacto com gotas nem salpicos. Não utilize este aparelho num ambiente húmido ou molhado.
  14. Desligue este aparelho em caso de trovoada ou caso não o utilize durante um longo período de tempo.
  15. Este aparelho pode ser utilizado por crianças com idade igual ou superior a 8 anos e por pessoas com capacidades físicas, sensoriais e mentais reduzidas ou com falta de experiência ou de conhecimentos, caso sejam supervisionados ou tenham recebido instruções sobre a utilização do aparelho em total segurança e caso tenham compreendido os riscos associados. As crianças não devem brincar com o aparelho, nem com o cabo (risco de asfixia). A limpeza e a manutenção não devem ser realizadas por crianças sem vigilância.
  16. Este aparelho deve ser alimentado apenas sob a muito baixa tensão de segurança correspondente à marcação no aparelho.
  17. A bateria deve ser retirada do comando de controlo remoto antes de eliminá-lo.
  18. Este aparelho está reservado a um uso doméstico. não o utilize no exterior.
  19. Este aparelho não se destina a ser operado através de um temporizador externo ou de um sistema de comando de controlo remoto distinto.
  20. Garantir que o aparelho esteja posicionado num local estável antes da utilização.
  21. Não colocar o produto nem os seus acessórios na máquina de lavar loiça.
  22. Durante a utilização do produto, deverá ser colocado a pelo menos 20 cm de distância do corpo humano.
  23. Mantenha este aparelho ao abrigo da luz solar, das chamas nuas ou das fontes de calor.
  24. Não olhe diretamente para o feixe a laser no interior deste aparelho.
  25. Para garantir a desligação completa do aparelho, a ficha de alimentação do aparelho deve ser desligada da tomada de alimentação.

Quando a ficha de alimentação (ou um adaptador de corrente alterna/contínua) ou uma extensão de ligação for utilizada para desligar o aparelho, o sistema de desconexão deverá estar sempre em estado de funcionar.

#### AVISO

- Risco de danificar o produto! Verifique se a tensão de alimentação corresponde à tensão indicada na placa traseira do aparelho.
- Risco de eletrocussão! Quando desliga o cabo, retire sempre a ficha da tomada. Nunca puxe pelo próprio cabo de alimentação.
- Antes de ligar o cabo, certifique-se de que efetuou todas as ligações.

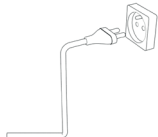

AVISO: Risco de perda auditiva





- Reduza o volume sonoro do dispositivo de leitura antes de ligar os auscultadores à fonte de som.
- Evite um volume excessivo, em especial durante longos períodos ou em caso de uso frequente. Um volume excessivo pode provocar uma perda auditiva permanente.



O símbolo do relâmpago num triângulo equilátero adverte os utilizadores para a presença, dentro do aparelho, de tensões elétricas perigosas não isoladas suficientemente potentes para apresentar um risco de eletrocussão.



O ponto de exclamação num triângulo indica a presença de instruções importantes relativas ao funcionamento e à manutenção (reparação) na documentação que acompanha o aparelho.

Materiale di Classe II	
Corrente continua	
Corrente alternata	
Solamente per uso interno	

### **O que está na caixa?**

Verifique e identifique o conteúdo da embalagem:

- Unidade principal
- Telecomando
- Instruções de funcionamento
- Kit de fixação à parede
- Cabo de ligação

### **Descrição das peças**

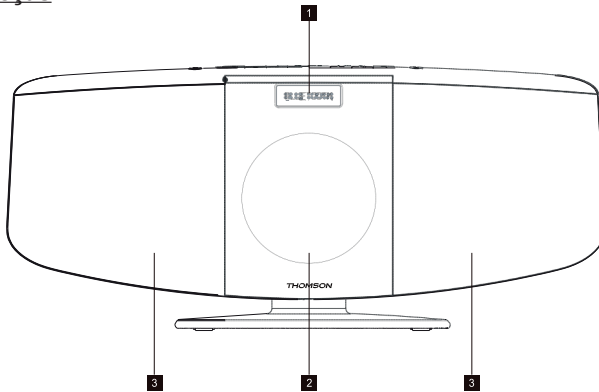

Vista traseira

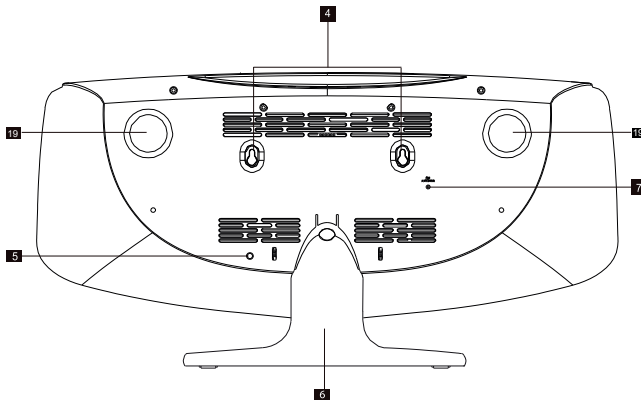

## Vista de cima

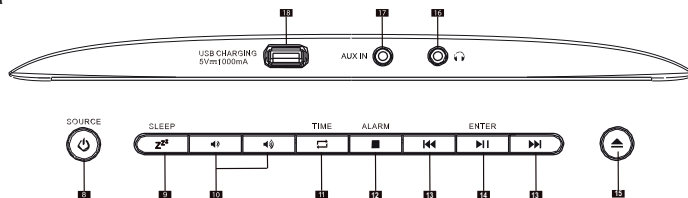

1. Ecrã LCD
2. Porta do leitor CD
3. Altifalante
4. Orifícios de fixação à parede
5. Entrada jack
6. Pé
7. Antena FM
8. SOURCE Colocação sob tensão/Stand-by
9. SLEEP Botão SNOOZE
10. Botão de volume +/-
11. TIME Botão de seleção do modo (FM/CD/AUX)
12. ALARM Em modo CD: Paragem de leitura do CD. ALARME
13.
  - Em modo CD/BLUETOOTH: faixa anterior ou seguinte.
  - Em modo CD: avanço/recuo rápido se o botão permanecer premido.
14. ENTER Em modo CD/BLUETOOTH/FM: Leitura/Pausa.
15. Em modo CD: Abertura/Fecho do leitor CD.
16. Tomada jack para auscultador
17. AUX IN Entrada jack AUX 3,5 mm
18. USB CHARGING 5V=1000mA Porta de carregamento USB
19. Altifalante passivo



1. Botão de alimentação
2. Stand-by
3. Relógio
4. Memória-
5. Repetir
6. Anterior
7. Programa CD
8. Programa CD 10+
9. Silêncio
10. Snooze
11. Alarme
12. Memória+
13. Memória
14. Fonte
15. Abertura/Fecho do leitor CD
16. Seguinte
17. Leitura/Pausa/Entrada
18. Volume +
19. Paragem
20. Volume -
21. Equalizador

## **Características:**

- Bluetooth®
- Rádio FM (Tuner digital)
- 20 estações memorizáveis
- AUX-IN (Ligue um leitor MP3)
- Carregamento por porta USB
- Função Equalizador (Filme, Música)
- Tomada auscultadores (auscultadores não fornecidos)
- Comando de controlo remoto
- Potência musical sonora: 60 Watts
- Alimentação por tomada 220 V

## **Opções de instalação**

### **Fixação do pé**

Alinhe a parte superior do pé com o ponto de fixação situado na parte traseira da unidade principal. Após o posicionamento do pé, a fixação circular do pé alinha-se com a lingueta circular na parte traseira da unidade principal. Um sinal sonoro («clique») indica o encaixe correto do pé. Verifique que a base se encontra firmemente fixada e que não se solta. Para retirar o pé, pressione a lingueta de fixação para desbloquear o pé e puxe-o para baixo (ver ilustração abaixo):

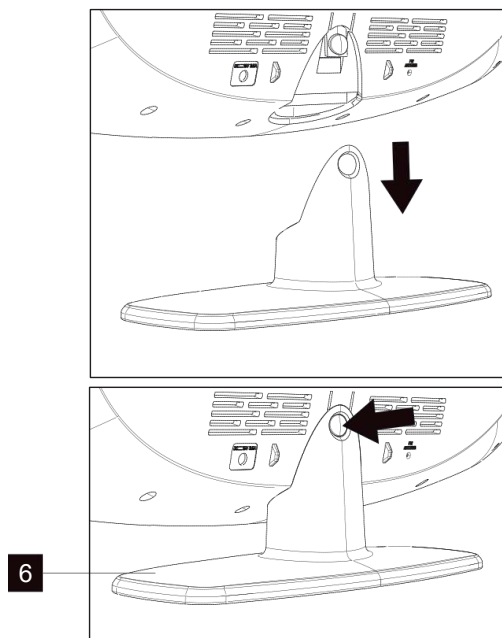

### **Instruções de fixação à parede (é necessário retirar o pé para esta operação)**

É importante assegurar-se de que não existem cabos elétricos, condutas de gás ou de

água atrás da parede sobre a qual vai fixar o aparelho. Aconselhamos que a sua micro-aparelhagem seja colocada por um profissional. Utilize os acessórios de fixação à parede fornecidos bem como o plano de montagem para fixar a micro-aparelhagem à parede.

- Utilize a ficha de instruções de fixação à parede fornecida com vista a traçar as marcas identificadoras na parede para as buchas de plástico. Assegure-se de que estas marcas estão niveladas antes de perfurar a parede.
- Perfure orifícios de 6,3 mm ao nível das marcas.
- Insira nos orifícios as buchas em plástico fornecidas até que estas deixem de ficar salientes.
- Fixe os 2 anéis espaçadores à parede utilizando os parafusos fornecidos e aperte os parafusos.
- Com os parafusos apertados, as cabeças destes devem encontrar-se a cerca de 0,6 cm dos anéis espaçadores. Alinhe os orifícios situados na parte traseira da unidade principal com os parafusos colocados na parede (ver ilustração):

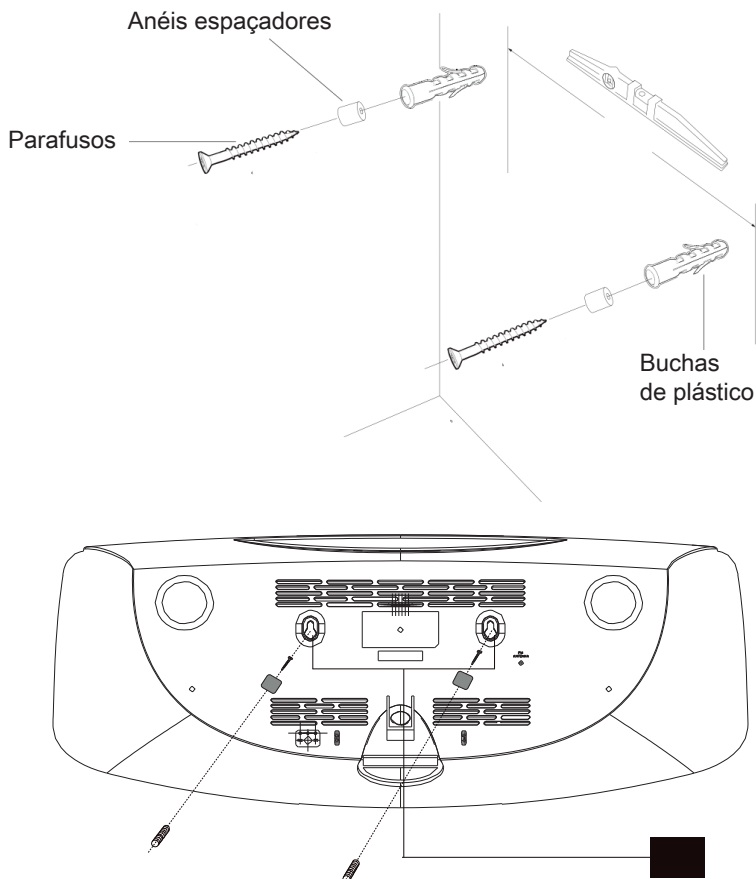



## **Acessórios incluídos**

Retire cuidadosamente a unidade central e todos os seus acessórios da embalagem.

Verifique de que dispõe de todos os acessórios seguintes antes de eliminar a embalagem:

- Manual do Utilizador
- Adaptador de alimentação: 100-240 V~ 50/60 Hz. Saída: 12 V  2 000 mA.
- Telecomando
- Fica de instrução de fixação à parede
- Kit de fixação à parede (2 parafusos, 2 anéis espaçadores e 2 buchas de plástico)

## **Aviso relativo às pilhas:**

Este produto contém uma ou várias pilhas.

- Utilize as pilhas corretamente para evitar qualquer ferimento ou um incêndio causado por uma fuga, um sobreaquecimento, uma explosão, uma erosão ou qualquer outro dano.
- Mantenha as pilhas novas e usadas fora do alcance das crianças ou de qualquer pessoa vulnerável. Se o compartimento das pilhas não fechar bem, deixar de utilizar o produto.
- Se o líquido de uma pilha alcalina entrar em contacto com a pele e/ou os olhos, lave-os imediatamente com água limpa e consulte um médico.
- Na ocorrência de uma fuga de líquido da pilha alcalina, limpe o líquido com um pano e substitua a pilha por uma nova.
- Não engolir a(s) pilha(s). Se a pilha tipo botão for engolida, pode provocar queimaduras internas graves em apenas 2 horas e causar morte. Se a pilha for engolida, contacte imediatamente um centro de informação antivenenos e consulte um médico.
- Utilize pilhas AA Ni-MH, alcalinas ou de lítio.
- Não carregue estas pilhas. O carregamento de pilhas não recarregáveis provoca emissões de gás e/ou de calor que podem provocar explosões e/ou incêndios.
- Não utilize diferentes tipos de pilhas ou pilhas novas e antigas em simultâneo.
- Insira as pilhas de acordo com a polaridade (+ e -) correta.
- Não coloque em contacto os mesmos polos das pilhas.
- Retire rapidamente as pilhas gastas. Risco de explosão da pilha caso esta não seja corretamente substituída ou caso o aparelho não seja utilizado durante algum tempo.
- Substitua a pilha por um modelo idêntico ou equivalente.
- As pilhas (ou conjunto de pilhas ou baterias) não devem ser expostas a um calor excessivo, como raios de sol, um incêndio, etc.
- Não aqueça as pilhas e não as elimine no fogo ou na água.
- Não retire as pilhas com pinças metálicas e não utilize objetos metálicos, tal como a ponta de uma caneta ou pinças. Evite deformar, esmagar e perfurar as pilhas.
- Não desmonte as pilhas.
- Tape as extremidades das pilhas com fita adesiva para evitar explosões e a combustão ao eliminá-las.
- Pense no ambiente no momento de eliminar as pilhas
- Não elimine as pilhas com o lixo doméstico.
- No momento da eliminação das pilhas, respeite a regulamentação local em vigor em matéria de eliminação.

## Alimentação

Esta unidade funciona com um adaptador de alimentação externa a 12 V  2 000 mA (incluído) e necessita das pilhas CR2025 (incluídas) para o comando de controlo remoto. Não tente colocar a funcionar a unidade a partir de uma outra fonte de alimentação. Poderá danificar a unidade e anular a sua garantia.

## Utilização

### **Funcionamento**



- Prima o botão POWER/SOURCE (alimentação/fonte) para ligar o aparelho. Mantenha-o pressionado para desligar.

### **Stand-by automático**

Ao ler suportes áudio a partir de um periférico, a micro-aparelhagem passa automaticamente para Stand-by:

- Não prima qualquer botão durante 10 minutos;
- O periférico ligado não transmite qualquer dado áudio desde há 10 minutos.

### **Ajuste do volume**

- Prima o botão  para aumentar o volume. Prima o botão  para baixar o volume.
- Verifique a exibição ao ecrã, que deve confirmar o ajuste do volume.





### **Função Silêncio**

- Prima o botão MUTE (silêncio) do comando de controlo remoto. O volume é colocado em silêncio e «Volume muted» surge no ecrã LCD. Prima de novo neste botão para anular a função silêncio.

## **Relógio e temporizador**

### **Ajuste do relógio e da data**

Com o aparelho ligado à tomada de alimentação ou após um corte de energia, o ecrã LCD mostra a data e a hora atuais. Para ajustar o relógio, o aparelho deverá estar em modo Stand-by.

1. Prima o botão **CLOCK** (relógio). «CLOCK» aparece: prima **ENTER** para confirmar. Aparece «Time wizard interval» (Ajuste do relógio).
2. Prima  /  para escolher entre o formato «24H» ou «12H». Prima **ENTER** para confirmar. Os algarismos da hora piscam no ecrã.
3. Prima  /  para ajustar a hora, e **ENTER** para confirmar. Os algarismos dos minutos piscam no ecrã.

4. Prima **◀◀ / ▶▶** para ajustar a data (dia), e **ENTER** para confirmar. Prima **◀◀ / ▶▶** para selecionar «YES» (sim) ou «NO» (não).

## Ajuste do alarme

Observação: Verificar que o rádio está ajustado na hora e na data correta antes de ajustar o alarme.

Este aparelho pode servir de despertador. A função CD/BUZZ ou a rádio FM pode ser ativada para ativar a uma hora predefinida.

1. Prima **POWER** para colocar o aparelho em Stand-by.
2. Assegure-se de que acertou previamente o relógio.
3. Prima o botão **ALARM** (Alarme) com o aparelho desligado;
4. «Alarm Setup» (ajuste do alarme) surge no ecrã. Prima o botão **ENTER** para efetuar a sua escolha.
5. «Alarm Wizard On time» (ajuste do alarme) surge e os algarismos da hora do alarme piscam.
6. Prima **◀◀ / ▶▶** de forma repetida para ajustar a hora. Prima **ENTER** para confirmar.
7. Prima **◀◀ / ▶▶** para ajustar os minutos. Prima **ENTER** para confirmar.
8. Prima **◀◀ / ▶▶** para selecionar o volume sonoro do alarme, entre 0 e 32. Prima **ENTER** para confirmar.
9. Prima **◀◀ / ▶▶** para percorrer os estados OFF/CD/FM/USB/BUZZER. Prima **ENTER** para confirmar.
10. Prima o botão **◀◀ / ▶▶** para percorrer a duração do alarme. Pode escolher entre 15, 30, 45 e 60 minutos. Prima o botão **ENTER** para efetuar a sua escolha. Prima **◀◀ / ▶▶** para selecionar YES (sim) e prima **ENTER** para guardar o alarme.
11. O ecrã indica a hora atual e o alarme.

## Snooze

1. Logo que o alarme toque, pode ser pausado, durante cerca de 9 minutos, ao premir uma vez no botão **SNOOZE**.
2. O alarme toca automaticamente de novo após cerca de 9 minutos.
3. Para desativar a função snooze, prima uma vez no botão **POWER**.

## Temporizador de colocação em Stand-by

1. Prima de forma repetida no botão **SLEEP** (Stand-by); pode ajustar este temporizador em 90/80/70/60/50/40/30/20/10 minutos. Esta função é útil para adormecer com música à noite.
2. Se desejar anular este modo, prima de forma repetida no botão **SLEEP** até atingir 00; o modo de colocação em Stand-by fica assim anulado.

## Rádio FM

Abra completamente a antena telescópica com precaução. Pode programar até 50 estações de rádio pré-programadas (FM).

### Varrimento automático

1. Prima o botão **SOURCE** (fonte) para selecionar o modo «RADIO».
2. Efetue uma pressão longa no botão **▶|** para que a rádio varra as frequência e pare automaticamente quando encontra uma estação cuja força de sinal é suficiente (50 estações pré-programadas).
3. Após alguns segundos, o ecrã atualiza. O ecrã indica a frequência da estação.
4. Prima **MEM** para exibir as estações de rádio pré-gravadas.
5. Prima **MEM+** ou **MEM-** para ouvir rádio.
6. Para encontrar outras estações, mantenha o botão **◀◀** premido, como anteriormente.
7. Para varrer a banda FM no sentido inverso (frequência altas para frequências baixas), prima o botão **▶▶** e mantenha-o premido durante 2 segundos.

### Varrimento manual

1. Prima o botão **SOURCE** (fonte) da unidade principal para selecionar o modo RADIO.
2. Prima **◀◀** ou **▶▶** para atingir a frequência. Cada vez que prime o botão de ajuste da frequência, esta aumenta ou diminui de 50 kHz.
3. Depois de ter encontrado uma frequência que pretende memorizar, prima o botão **MEM** do comando de controlo remoto. «P01» surge no ecrã; prima **MEM+/MEM-** até que o algarismo de memória que pretende, surja no ecrã. Prima **MEM** de novo para confirmar e gravar a estação atual.
4. Prima **MEM+** ou **MEM-** para mostrar ou ouvir a estação de rádio.

(Observação: ao atingir o fim da banda de frequências, o radio começa a procurar frequências, partindo da outra extremidade da banda. Se não encontrar nenhuma estação, assegure-se

de que a antena está completamente aberta e teste a receção ao realizar um outro varrimento automático num ponto diferente).

## Modo Bluetooth

Deverá seguir várias etapas para conectar o seu telemóvel:

1. Ative o Bluetooth a partir do seu telemóvel (queira consultar o modo de utilização do seu telemóvel).
2. Prima o botão **POWER** para colocar a unidade sob tensão, e prima o botão **SOURCE** de forma repetida até que o indicador «Bluetooth» surja no ecrã LCD. Ficará assim pronto para ser aparelhado automaticamente.
3. Com o seu telemóvel, procure o aparelho Bluetooth designado «MIC400BT»/«MIC401BT».
4. O seu telemóvel detetará «MIC400BT»/«MIC401BT» e irá propor-lhe que se conecte ou não. Para se conectar, utilize a palavra-passe 0000 (se for o caso). Depois de conectado, o indicador de conexão ao Bluetooth «Bluetooth connected» aparece no ecrã LCD.

### Conexão automática ao seu telemóvel

O aparelhamento só é necessário aquando da primeira conexão do dispositivo ao telemóvel. Logo que o aparelho fique aparelhado ao telemóvel, este conecta-se automaticamente ao aparelho quando este está ligado, se o Bluetooth estiver ativo no telemóvel. Na próxima vez que ligar o aparelho, este irá conectar-se automaticamente ao telemóvel conectado em último.

Mantenha o botão ►| premido para desconectar o Bluetooth.

Observação: a distância máxima de ligação é de cerca de 10 metros. Coloque a sua coluna de som Bluetooth tão perto quanto possível deste aparelho para evitar que a sua conexão seja perturbada.

### Leitura a partir de um periférico Bluetooth

Após a realização do aparelhamento Bluetooth, prima o botão ►| para lançar a leitura. Prima o botão |◀◀ ou ►► para passar para a faixa anterior ou seguinte. Para pausar ou retomar a leitura, prima de novo o botão ►|. Mantenha o botão ►| premido para desconectar a função Bluetooth.

## Leitura de um CD

Observação: Nunca toque na lente laser situada no interior do leitor CD. Limpe a lente laser com a ajuda de um disco de limpeza se esta ficar suja.

1. Prima o botão **POWER** para ligar a unidade.
2. Prima o botão **SOURCE** (fonte) de forma repetida para selecionar a função CD.
3. Mantenha o botão ▲ premido para abrir o leitor CD e insira um CD no leitor (face impressa para cima).
4. Mantenha o botão ▲ premido de novo para fechar o leitor CD. O disco vai efetuar várias rotações durante alguns segundos, para depois ler a 1ª faixa automaticamente.
5. Para parar temporariamente a leitura, prima o botão ►|. Para retomar a leitura, prima de novo este botão.

Prima o botão ■ para PARAR a leitura.

### Faixa anterior/seguinte

1. Os botões |◀◀ e ▶▶| permitem passar para uma outra faixa ou ler uma faixa em leitura rápida.
2. Prima o botão |◀◀ uma vez o início da faixa em curso. Prima duas vezes ou mais para ouvir as faixas anteriores do disco.
3. Prima o botão ▶▶| para ouvir a faixa seguinte do disco.
4. Mantenha o botão |◀◀ premido. A faixa em curso de leitura regressa até à(s) faixa(s) anterior(es); quando o disco atinge a parte da faixa desejada, solte o botão: a leitura normal é retomada.
5. Mantenha o botão ▶▶| premido; a faixa em curso de leitura avança até à(s) faixa(s) anterior(es); Quando o disco atinge a parte da faixa desejada, solte o botão: a leitura normal é retomada.

### Função repetir

O botão CD REPEAT permite repetir uma mesma faixa ou todas as faixas de um CD.

1. Prima o botão **REPEAT** (repetir) uma vez durante a leitura; a indicação «REPEAT ONE» (repetir uma faixa) surge no ecrã LCD durante cerca de 2 segundos. A mesma faixa é repetida em contínuo.
2. Prima o botão **REPEAT** (repetir) uma segunda vez para repetir todas as faixas. A indicação «REPEAT ALL» (repetir todas) surge no ecrã LCD durante cerca de 2 segundos.

3. Para anular a repetição, prima o botão **REPEAT** de forma repetida até que o «REPEAT OFF» surja no ecrã LCD durante cerca de 2 segundos.

### Função programa

A função Programa permite programar a leitura de até 30 faixas numa determinada ordem.

1. Unicamente quando parado (quando o CD não está em curso de leitura), mantenha premido o botão PROG: o ecrã LCD exhibe então o código «P 01» e «T 01» começa a piscar.
2. Prima os botões **◀◀** e **▶▶** para atribuir a faixa desejada.
3. Prima o botão PROG para selecionar e guardar a faixa em memória.
4. Repita as etapas 2 a 3 para selecionar até 30 faixas.
5. Para ler as faixas selecionadas (no modo Programa), prima o botão **▶|**.
6. Prima o botão **◀◀** para ouvir a faixa programada anterior ou no botão **▶▶** para ouvir a faixa programada seguinte.

Observação: Após a leitura de todas as faixas programadas, o leitor CD passa para modo Parado.

7. Para apagar todas as faixas colocada sem memória, prima duas vezes no botão **■**.

### Seleção do disco MP3

1. Prima o botão **POWER** para ligar a unidade.
2. Prima o botão **SOURCE** (fonte) de forma repetida para selecionar o modo CD.
3. Feche o leitor CD: o disco vai efetuar várias rotações durante alguns segundos, para depois ler a primeira faixa automaticamente.
4. Prima os botões **◀◀** e **▶▶** para escolher a faixa.
5. Para parar temporariamente a leitura, prima o botão **▶|**; para retomar, prima de novo o botão.
6. Prima o botão **■** para parar a leitura.

Observação: A leitura dos discos MP3 será mais longa a lançar. Isto deve-se à grande capacidade de que dispõem.

## Função Repetir a leitura

### Repetição da mesma faixa

Prima o botão **REPEAT** (repetir) uma vez para repetir a mesma faixa. O visor indica «Repeat one».

### Repetição de todas as faixas

Em modo Leitura, prima o botão **REPEAT** 2 vezes para ler de forma repetida todas as faixas do disco. O visor indica «Repeat All».

Para anular a leitura repetida, prima o botão **REPEAT** de forma repetida até que o «Repeat Off» surja no ecrã.

## Leitura de um programa

As faixas no disco podem ser programadas para serem lidas numa determinada ordem (podem ser programadas até 99 faixas).

Observação: o que só poderá ser programado em modo Paragem.

1. Prima o botão **PROG** em modo Paragem. «P01» e «F01» surgem no ecrã e «T01» pisca.
2. Prima o botão **◀◀** ou **▶▶** para selecionar as faixas desejadas no álbum, de seguida prima o botão **PROG** para memorizar.
3. O número da primeira faixa está agora memorizado e o número do programa passa para «P02», enquanto aguarda a sua próxima seleção.
4. Repita a as etapas 1 a 3 para programar outras faixas.

Depois de terminada a programação, prima o botão **▶▶** e a leitura programada começa pela primeira faixa programada. O leitor para automaticamente depois de todas as faixas programadas terem sido lidas. (Prima o botão **■** duas vezes para anular a memorização das faixas programadas).

## Ajuste do equalizador

Quando o seu aparelho está ligado (não está em modo Stand-by):

1. Prima o botão **EQ** para entrar nas opções do menu.
2. Utilize o botão **◀◀** / **▶▶** para ajustar a função de equalizador (ex. : Normal, Clássica, Jazz, Pop, Rock) de acordo com as suas preferências.



3. Prima o botão **EQ** duas vezes e sirva-se do botão **◀◀ / ▶▶** para percorrer os ajustes dos graves.
4. Prima o botão **EQ** três vezes e sirva-se do botão **◀◀ / ▶▶** para percorrer os ajustes dos agudos.

### Carregamento USB

A porta USB foi concebida para carregar os aparelhos externos, como um Smartphone, por exemplo. A sua potência de saída é de 5 V=1 A

### Tomada jack AUX

1. Prima o botão **POWER** para ligar a unidade.
2. Prima o botão **SOURCE** (fonte) de forma repetida para seleccionar o modo de entrada Aux. «Aux-In» surge no ecrã LCD.
3. Ligue o cabo de ligação jack AUX do seu leitor pessoal (leitor MP3 portátil por exemplo) à entrada jack AUX.
4. Lance a leitura a partir do seu leitor pessoal.

### Tomada fones ou auscultadores

1. Rode a moleta do volume para ajustar a unidade de volume baixa.
2. Insira o cabo dos auscultadores na tomada.



Queira considerar as seguintes informações: utilize unicamente a alimentação elétrica abaixo indicada.

### Sobre os discos

#### Manipulação



- Não toque na face inferior do disco.
- Segure o disco pelas suas margens para evitar deixar dedadas sobre a superfície. A presença de poeiras, dedadas ou riscos para resultar numa disfunção.
- Nunca aponha etiquetas ou fitas adesivas sobre um disco.

## Arrumação



- Volte a colocar o disco na sua bolsa após a utilização.
- Nunca exponha um discos à luz direta do sol ou a fontes de calor. Nunca deixe um disco no interior de um automóvel estacionado ao sol.

## Limpeza



- Utilize um pano limpo, suave e sem pelos para limpar o disco, partindo do centro e limpado para o exterior segundo uma linha reta. Não utilize solventes tais como gasolina, diluentes, produtos de limpeza disponíveis no comércio ou sprays antiestáticos para os discos em vinil.

## Especificações técnicas

<b>Tipo</b>	<b>Especificidades</b>	<b>Tipo</b>	<b>Especificidades</b>
<b>Potência de entrada</b>	CA 230 V~ 50 Hz 0,6 A	<b>Versão do Bluetooth</b>	5.0
<b>Altifalante individual</b>	4" 15 W,4 Ω	<b>Nome de aparelhamento</b>	MIC400BT MIC401BT
<b>Potência de saída RMS do altifalante</b>	2 x 10 W	<b>Frequência do Bluetooth</b>	2 402 - 2 480 MHz
<b>Potência de pico</b>	30 W	<b>Distância de transmissão</b>	10 m
<b>Consumo de energia</b>	25 W	<b>EIRP</b>	0,86 dBm
<b>Saída de carregamento USB</b>	5 V= 1 A	<b>Frequência FM</b>	88,8 108 MHz
		<b>Alimentação do comando de controlo remoto</b>	CR2025 lítio 3,0 V
<b>Frequência do altifalante</b>	60 Hz - 20 kHz	<b>Relação S/B</b>	50 dB

## Conservação do aparelho

- Desligue sempre o aparelho quando não o utiliza e antes de limpá-lo.
- Não ouça música com um volume sonoro demasiado elevado, o que poderá conduzir a perturbações de ordem auditiva e danificar o aparelho.
- Não utilize este aparelho num ambiente húmido ou molhado.
- Desligue sempre o aparelho da tomada antes de limpá-lo. Para limpar o aparelho, utilize um pano suave, húmido e sem pelos. Não utilize produtos abrasivos nem produtos de limpeza agressivos.

## Cuidado com o meio ambiente



O seu produto foi concebido e fabricado com materiais e componentes de elevada qualidade, que podem ser reciclados e reutilizados. Importa chamar a atenção para os aspetos ambientais da eliminação das baterias.



Quando o símbolo do caixote do lixo com uma cruz estiver afixado num produto, isso significa que o produto está abrangido pela Diretiva Europeia 2002/96/CE. Informe-se sobre o seu sistema local de recolha seletiva de produtos elétricos e eletrónicos. Aja em conformidade com as regras locais e não descarte os seus produtos antigos juntamente com o lixo doméstico normal. A eliminação deste produto ajuda a evitar potenciais consequências negativas para o meio ambiente e para a saúde humana.

Queira por favor não eliminar os seus aparelhos eletrónicos juntos com o lixo doméstico.

- Leve--os a um ponto de recolha.
- Certos componentes deste aparelhos podem ser perigosos para a saúde e o meio-ambiente.
- Poderá obter informações na placa situada na parte traseira do aparelho.

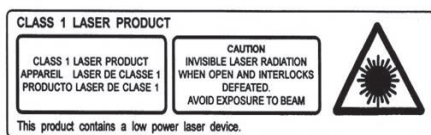

## Informações complementares

- Para poupar energia, quando o aparelho não emite qualquer sinal sonoro durante algum tempo, este coloca-se automaticamente em modo de Stand-by. Pode, então, ser novamente colocado em funcionamento ao utilizar de novo o botão de alimentação
- Em caso de chamada recebida quando o sistema THOMSON está ligado ao seu telemóvel para uma leitura musical, a leitura é de imediato colocada em pausa quando atende a chamada e esta retomará finda a chamada (em função do tipo de telemóvel, a leitura poderá por vezes permanecer em pausa após a conclusão da chamada).
- A palavra Bluetooth®, a marca e o logotipo são marcas registadas pertencentes à Bluetooth SIG, Inc. e qualquer utilização destas marcas por parte da Bigben Interactive

ocorre com licença. As outras marcas e nomes comerciais pertencem aos seus respetivos proprietários.

- THOMSON é uma marca da Talisman Brands, Inc. utilizada sob licença pela Bigben Interactive..

### **Declaração de conformidade**

- Pela presente, a Bigben Interactive declara que o equipamento radioelétrico do tipo MIC400BT / MIC401BT está em conformidade com a diretiva 2014/53/UE. O texto completo da declaração UE de conformidade está disponível no seguinte endereço eletrónico: [www.bigbeninteractive.com/support/](http://www.bigbeninteractive.com/support/)

### **Garantia**

Este produto é garantido pela Bigben durante 2 anos a partir da data de compra, salvo nos países do Espaço Económico Europeu que ofereçam uma garantia de maior duração. Recomendamos que conserve o seu talão de compra para uma eventual reclamação. A garantia cobre as avarias devidas a material defeituoso, a um elemento em falta ou a um defeito de fabrico. Neste caso, contacte o apoio técnico: Para qualquer problema com um produto defeituoso, contacte o estabelecimento onde adquiriu o produto, munido do seu talão. A garantia não cobre problemas de utilização não conforme.

#### Support

Para mais informações poderá contactar o nosso serviço Support, mas recomendamos que antes recolha o máximo de informações sobre o problema que encontrar neste produto.

Email : [support@bigben.fr](mailto:support@bigben.fr)

Fabricado na China  
Fabricado por BIGBEN INTERACTIVE SA  
396, Rue de la Voyette  
CRT2 – FRETIN  
CS 90414  
59814 LESQUIN Cedex - França  
www.bigben.eu



**Fabricant : Bigben Interactive FRANCE**

396, Rue de la Voyette, C.R.T. 2, Fretin,  
CS90414 - 59814 Lesquin Cedex, France

**Vertrieben von Bigben Interactive DEUTSCHLAND GmbH**

Walter Gropius Str. 28, 50126 Bergheim, Deutschland

**Distribué par Bigben Interactive Belgium s.a./n.v.**

Boulevard d'Angleterre 2 / Bte 4  
1420 Braine l'Alleud

**Gedistribueerd door Bigben Interactive NEDERLAND b.v.**

's-Gravelandseweg 80, 1217 EW Hilversum, Nederland

**Distribuido por Lineas Omenex Metronic S.L.**

Pól. Ind. Can Salvatella – Avda. Arraona 54-56  
08210 Barberà del Vallès (BCN) - España

**Distribuito da Metronic Italia s.r.l**

via Marconi 31, 20071 Vermezzo con Zelo (MI), Italia

**FABRIQUÉ EN CHINE / MADE IN CHINA**

**HOTLINE**

**FRANCE**, du lundi au vendredi (sauf jours fériés) :  
9h00-18h00 ou support.thomson@bigben.fr

**N°Cristal 09 69 39 79 59**

APPEL NON SURTAXE

**DEUTSCHLAND**, Montag bis Freitag von

09:00 bis 18:00 Uhr (außer an Feiertagen)

Tel.: 02271-9047997

Mail: support@bigben-interactive.de

**BELGIQUE**, customerservice@bigben-interactive.be

**NEDERLAND**, customerservice@bigben-interactive.nl

**ESPAÑA**, soporte@metronic.com

Tel.: 93 713 26 25

**ITALIA**, tecnico@metronic.com

Tel. : 02 94 94 36 91

[www.bigben.eu](http://www.bigben.eu)

# **THOMSON**

**DE**

MIC400BT

MIC401BT

## **WANDMONTIERBARE CD/BLUETOOTH MIKRO-STEREOANLAGE**



### **BEDIENUNGSANLEITUNG**

BITTE LESEN SIE DIESE BEDIENUNGSANLEITUNG VOR  
INBETRIEBNAHME SORGFÄLTIG UND BEWAHREN SIE SIE ZUM  
SPÄTEREN NACHSCHLAGEN AUF.

Erste Schritte	111	Bedienung	120
Warnungen und Sicherheitshinweise	111	Technische Spezifikationen	128
Verpackungsinhalt	114	Wartung des Geräts	129
Beschreibung der Teile	114	Umweltschutz	129
Merkmale	117	Zusätzliche Informationen Vereinfachte	129
Montageoptionen	117	EU-Konformitätserklärung	130
Enthaltenes Zubehör	119	Garantie	130
Batterie-Warnhinweis	119		
Stromversorgung	120		

## **Erste Schritte**

- Nehmen Sie das Gerät aus der Verpackung.
- Entfernen Sie alle Verpackungsmaterialien von dem Produkt.
- Verstauen Sie die Verpackungsmaterialien in dem Karton oder entsorgen Sie sie sicher gemäß den auf der Verpackung angegebenen Anweisungen zur Abfalltrennung.

## **Warnungen und Sicherheitshinweise**

Es ist wichtig, dass Sie vor dem Gebrauch des Geräts alle Anweisungen gelesen und verstanden haben. Schäden, die durch die Nichtbeachtung der Anweisungen entstehen, sind nicht durch die Garantie gedeckt.



1. Das Gehäuse des Geräts niemals entfernen.
2. Stellen Sie dieses Gerät niemals auf andere elektrische Geräte.
3. Schützen Sie das Stromkabel vor dem Darauftreten und Einklemmen, insbesondere an Steckern, Steckdosen und den Austrittsstellen aus dem Gerät. Überprüfen Sie, ob die Netzspannung der auf dem Schild auf der Rückseite des Geräts angegebenen Spannung entspricht. Ergreifen Sie zum Ziehen des Stromkabels immer den Stecker. Ziehen Sie niemals am Kabel selbst. Vergewissern Sie sich vor dem Anschließen des Netzsteckers, dass alle anderen Anschlüsse hergestellt wurden.
4. Verwenden Sie ausschließlich vom Hersteller empfohlene Geräte/Zubehörteile.
5. Lassen Sie alle Reparaturen von entsprechend qualifiziertem Fachpersonal durchführen. Eine Reparatur ist erforderlich, wenn das Gerät in irgendeiner Weise beschädigt wurde, insbesondere:
  - wenn das Stromkabel beschädigt ist;
  - wenn Flüssigkeiten in das Gerät eingedrungen sind oder wenn Gegenstände in das Gerät eingeführt wurden;
  - wenn das Gerät Regen oder Feuchtigkeit ausgesetzt wurde;
  - wenn das Gerät nicht ordnungsgemäß funktioniert;
  - wenn das Gerät herunter gefallen ist.
6. Das Typenschild befindet sich auf der Unterseite des Geräts.
7. Blockieren Sie niemals die Lüftungsöffnungen.
8. Vergewissern Sie sich, dass das Gerät stabil steht und dass rund um das Gerät herum ausreichend Freiraum vorhanden ist, um die Belüftung zu gewährleisten.
9. Das Gerät muss in temperierter Umgebung benutzt werden. Vor direkter

- Sonneneinstrahlung, offenen Flammen oder Hitze schützen. Auf ausreichenden Abstand zu Heizungen, Öfen oder anderen Geräten (einschließlich Verstärkern), die Wärme erzeugen, achten. Nicht in der Nähe von Wärmequellen installieren.
10. Die Batterien (Akkublock oder eingebaute Batterien) vor übermäßiger Hitze wie z. B. Sonnenlicht, Feuer usw. schützen.
  11. Das Gerät vor der Reinigung vom Stromnetz trennen. Keinerlei Teile dieses Geräts schmieren. Das Gerät mit einem weichen Tuch reinigen. Verwenden Sie keine Scheuermittel oder aggressiven Reinigungsmittel.
  12. Vergewissern Sie sich, dass Stromkabel, Stecker oder Adapter stets ungehindert zugänglich sind, das Gerät bei Bedarf jederzeit von der Netzsteckdose getrennt werden kann.
  13. Das Gerät nicht in der Nähe von Wasserstellen benutzen. Das Gerät vor Tropf- und Spritzwasser schützen. Benutzen Sie das Gerät nicht in einer feuchten oder nassen Umgebung.
  14. Bei Gewitter oder bei längerer Nichtbenutzung den Netzstecker des Geräts ziehen.
  15. Dieses Gerät darf von Kindern ab 8 Jahren und Personen mit eingeschränkten physischen, sensorischen oder geistigen Fähigkeiten oder ohne ausreichende Kenntnisse oder Erfahrung nur unter der Voraussetzung benutzt werden, dass sie beaufsichtigt werden oder in die sichere Bedienung des Geräts eingewiesen wurden und dass sie die möglichen Risiken verstanden haben. Kinder dürfen weder mit dem Gerät noch mit dem Kabel spielen (Strangulierungsgefahr). Die Reinigung und Pflege darf nicht durch Kinder ohne Aufsicht erfolgen.
  16. Dieses Gerät darf nur mit der auf der Kennzeichnung am Gerät angegebenen Sicherheitskleinspannung betrieben werden.
  17. Die Batterie muss vor der Entsorgung aus der Fernbedienung entfernt werden.
  18. Dieses Gerät ist ausschließlich für den häuslichen Gebrauch bestimmt; nicht im Freien verwenden.
  19. Dieses Gerät ist nicht für den Betrieb durch eine externe Zeitschaltuhr oder ein separates Fernbedienungssystem vorgesehen.
  20. Stellen Sie sicher, dass das Gerät vor der Verwendung auf einem stabilen Platz steht.
  21. Das Produkt und sein Zubehör nicht in die Spülmaschine geben.
  22. Bei der Verwendung des Produkts sollte dieses mindestens 20 cm vom menschlichen Körper entfernt platziert sein.
  23. Das Gerät von direkter Sonneneinstrahlung, offenen Flammen oder Wärmequellen fernhalten.
  24. Niemals den direkten Blick auf den Laserstrahl im Inneren dieses Geräts richten.
  25. Um sicherzustellen, dass das Gerät vollständig ausgeschaltet ist, muss der Netzstecker des Geräts aus der Steckdose gezogen werden.



Wenn der Netzstecker (oder das AC/DC-Netzteil) oder eine Steckverbindung zum Ausschalten des Geräts verwendet wird, muss das Abschaltssystem immer funktionstüchtig sein.

**WARNUNG**

- Gefahr von Schäden am Produkt! Überprüfen Sie, ob die Netzspannung der auf dem Schild auf der Rückseite des Geräts angegebenen Spannung entspricht.
- Stromschlaggefahr! Ergreifen Sie zum Ziehen des Netzkabels immer den Stecker. Ziehen Sie niemals am Kabel selbst.
- Vergewissern Sie sich vor dem Anschließen des Netzsteckers, dass alle anderen Anschlüsse hergestellt wurden.

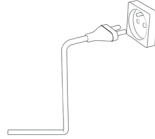

**WARNUNG:** Gefahr eines Hörverlusts





- Stellen Sie das Wiedergabegerät auf eine geringe Lautstärke ein, bevor Sie den Kopfhörer an die Tonquelle anschließen.
- Vermeiden Sie übermäßige Lautstärke, insbesondere bei längerem oder häufigem Gebrauch. Eine zu hohe Lautstärke kann zu einem dauerhaften Hörverlust führen.



Das Blitzsymbol in einem gleichseitigen Dreieck weist den Benutzer auf das Vorliegen einer gefährlichen, nicht isolierten Spannung im Inneren des Geräts hin, die eine Stromschlaggefahr darstellen kann.



Das Ausrufezeichen in einem Dreieck weist den Benutzer auf wichtige Sicherheitshinweise für den Betrieb oder die Wartung (Reparatur) in der dem Gerät beiliegenden Bedienungsanleitung hin.

Schutzklasse II	
Gleichstrom	
Wechselstrom	
Ausschließlich für den Gebrauch im Innenraum	

### **Verpackungsinhalt**

Prüfen und ermitteln Sie den Verpackungsinhalt:

- Hauptgerät
- Fernbedienung
- Bedienungsanleitung
- Wandmontage-Kit
- Anschlusskabel

### **Beschreibung der Teile**

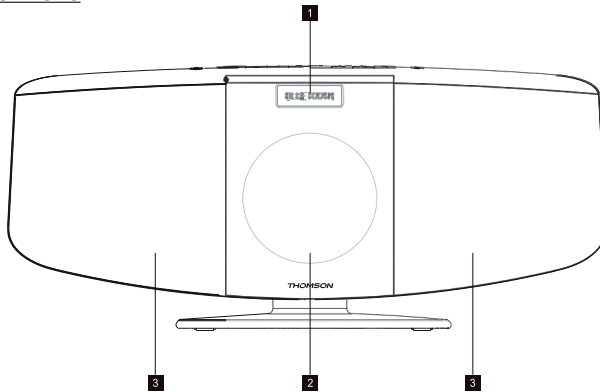



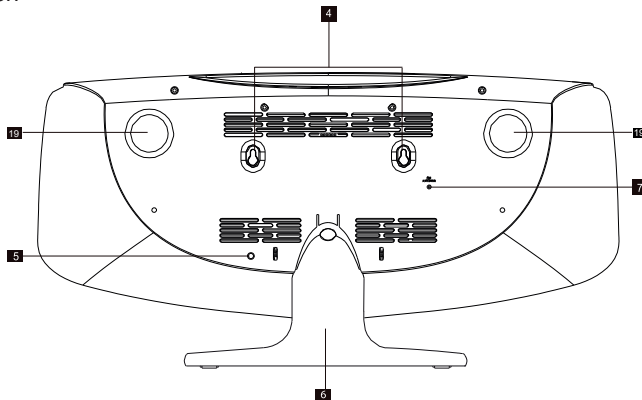



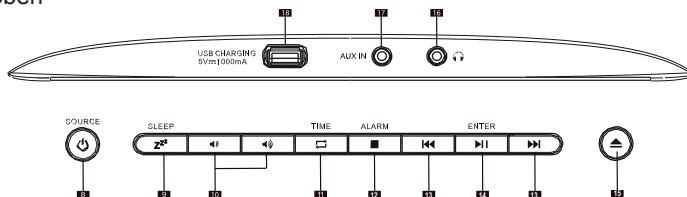



Ansicht von hinten



## Ansicht von oben



1. LCD-Display
2. CD-Player-Klappe
3. Integrierter Lautsprecher
4. Löcher für die Wandmontage
5. Buchseneingang
6. Fuß
7. FM-Antenne
8.  SOURCE Einschalten/Standby
9.  SLEEP  
ZZZ SNOOZE-Taste
10.  Lautstärketaste +/-
11.  TIME Moduswahltaste (FM/CD/AUX)
12.  ALARM Im CD-Betrieb: Wiedergabe der CD stoppen. ALARM
13.  ENTER
  - Im CD/BLUETOOTH-Betrieb: vorheriger oder nächster Track.
  - Im CD-Betrieb: schneller Vorlauf/Rücklauf, wenn die Taste gedrückt gehalten wird.
14.  ENTER Im CD/BLUETOOTH/FM-Betrieb: Abspielen/Pause.
15.  Im CD-Betrieb: Öffnen/Schließen des CD-Players.
16.  Kopfhörerbuchse
17. AUX IN 3,5 mm AUX-Eingang
18.  USB CHARGING  
5V/1000mA USB-Ladeanschluss
19. Passiv-Lautsprecher



1. Einschalttaste
2. Standby
3. Uhr
4. Speicher-
5. Wiederholen
6. Zurück
7. CD-Programm
8. CD-Programm 10+
9. Stummschaltung
10. Snooze
11. Alarm
12. Speicher+
13. Speicher
14. Quelle
15. Öffnen/Schließen des CD-Players
16. Weiter
17. Abspielen/Pause/Enter
18. Lautstärke +
19. Ausschalten
20. Lautstärke -
21. Equalizer

## Merkmale

- Bluetooth®
- FM-Radio (digitaler Tuner)
- 20 Senderspeicher
- AUX-IN (Anschluss für MP3-Player)
- USB-Ladeanschluss
- Equalizer-Funktion (Film, Musik)
- Kopfhörerbuchse (Kopfhörer nicht im Lieferumfang enthalten)
- Fernbedienung
- Musikalische Klangleistung: 60 Watt
- Stromversorgung 220V

## Montageoptionen

### **Montage des Fußes**

Den oberen Teil des Fußes am Montagepunkt auf der Rückseite des Hauptgeräts ausrichten. Nachdem der Fuß positioniert ist, richtet sich die kreisförmige Fußhalterung an der kreisförmigen Lasche auf der Rückseite des Hauptgeräts aus. Ein akustisches Signal ("Klick") zeigt an, dass der Fuß korrekt eingerastet ist. Prüfen Sie, ob der Sockel fest sitzt und sich nicht lösen kann. Um den Fuß zu entfernen, drücken Sie auf die Befestigungslasche, um den Fuß zu entriegeln und ziehen Sie ihn nach unten (siehe Abbildung unten):

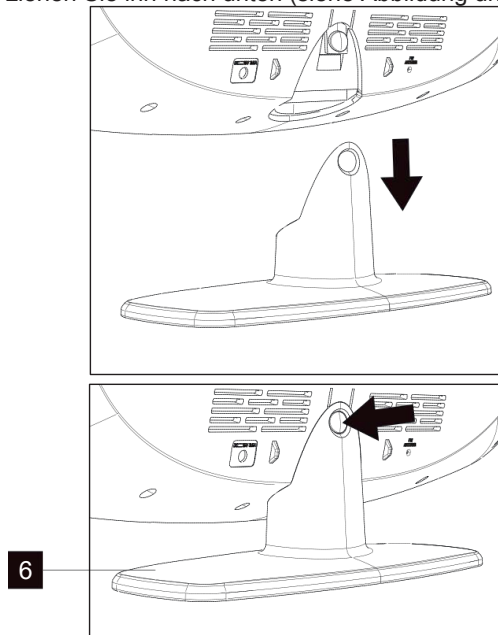

### **Anleitung zur Wandmontage (der Fuß muss für diesen Vorgang entfernt werden)**

Achten Sie darauf, dass hinter der Wand, an der Sie das Gerät aufhängen wollen, keine

elektrischen Leitungen, Gas- oder Wasserrohre verlaufen. Wir empfehlen Ihnen, diese Micro-Stereoanlage von einem Fachmann installieren zu lassen. Verwenden Sie das mitgelieferte Wandmontagezubehör und die Montagezeichnung, um die Micro-Anlage an der Wand zu befestigen.

- Verwenden Sie die mitgelieferte Anleitung zur Wandmontage, um die Wand für die Kunststoffdübel zu markieren. Stellen Sie vor dem Bohren sicher, dass die Markierungen waagrecht sind.
- Bohren Sie an den Markierungen 6,3-mm-Löcher.
- Führen Sie die mitgelieferten Kunststoffdübel in die Löcher ein, bis sie nicht mehr aus der Wand herausragen.
- Befestigen Sie die 2 Distanzringe mit den mitgelieferten Schrauben an der Wand und ziehen Sie die Schrauben fest.
- Wenn die Schrauben angezogen sind, sollten die Schraubenköpfe etwa 0,6 cm von den Distanzringen entfernt sein. Richten Sie die Löcher auf der Rückseite des Hauptgeräts an den Schrauben in der Wand aus (siehe Abbildung):

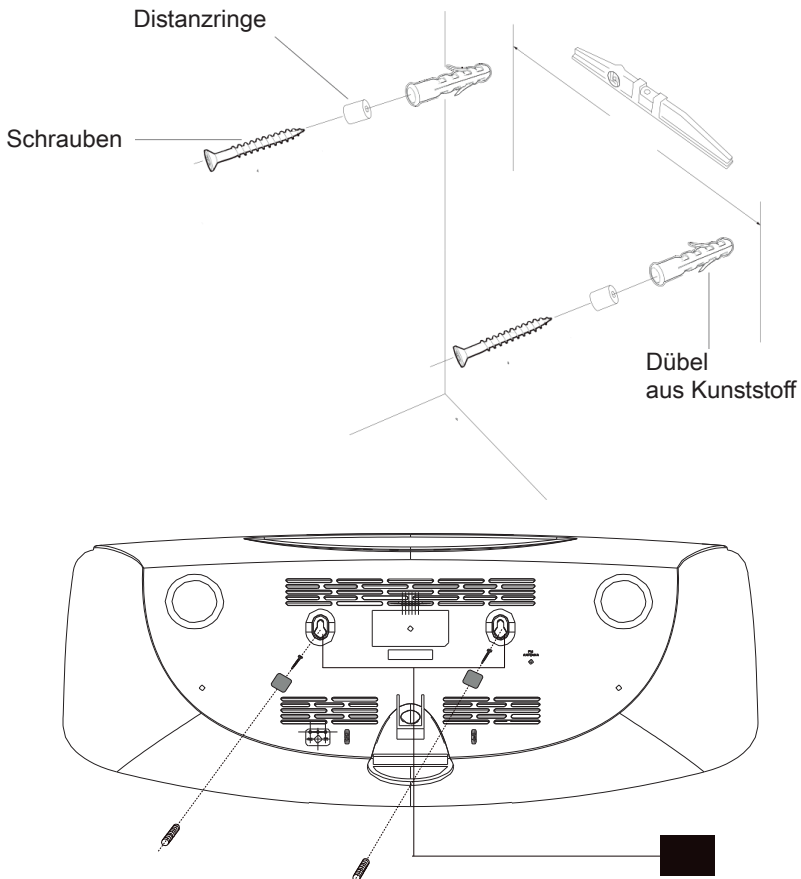

## **Enthaltenes Zubehör**

Nehmen Sie die Systemeinheit und alle Zubehörteile vorsichtig aus dem Karton. Vergewissern Sie sich, dass die folgenden Zubehörteile vorhanden sind, bevor Sie das Paket entsorgen:

- Benutzerhandbuch
- Stromnetzadapter: 100-240 V~ 50/60 Hz. Ausgang: 12 V  2 000 mA.
- Fernbedienung
- Anleitung für die Wandmontage
- Wandmontage-Kit (2 Schrauben, 2 Distanzringe und 2 Kunststoffdübel)

## **Batterie-Warnhinweis:**

Dieses Produkt enthält eine Batterie oder Batterien.

- Verwenden Sie die Batterien ordnungsgemäß, um Verletzungen oder Brände durch Auslaufen, Überhitzung, Explosion, Erosion oder andere Schäden zu vermeiden.
- Lagern und bewahren Sie neue und gebrauchte Batterien außerhalb der Reichweite von Kindern oder anderen gefährdeten Personen auf. Wenn sich das Batteriefach nicht richtig schließen lässt, verwenden Sie das Produkt nicht mehr.
- Wenn die Flüssigkeit einer Alkalibatterie mit der Haut und/oder den Augen in Berührung kommt, sofort mit klarem Wasser ausspülen und einen Arzt aufsuchen.
- Wenn die Flüssigkeit einer Alkalibatterie ausläuft, die Flüssigkeit mit einem Tuch abwischen und die Batterie durch eine neue austauschen.
- Die Batterie(n) nicht verschlucken. Wenn eine Batterie verschluckt wird, kann sie in nur 2 Stunden schwere innere Verbrennungen und den Tod verursachen. Wenn die Batterien verschluckt werden, wenden Sie sich umgehend an eine Giftnotrufzentrale und suchen Sie einen Arzt auf.
- AA-Ni-MH-, Alkali- oder Lithium-Batterien verwenden.
- Diese Batterien nicht aufladen. Beim Laden von nicht wiederaufladbaren Batterien wird Gas und/oder Wärme freigesetzt, was zu Explosionen und/oder Bränden führen kann.
- Keine unterschiedlichen Batterietypen oder neue und alte Batterien gleichzeitig verwenden.
- Beim Einsetzen der Batterien auf die richtige Polarität (+ und -) achten.
- Gleiche Batteriepole nicht miteinander in Kontakt bringen.
- Verbrauchte Batterien umgehend entfernen. Die Batterie kann explodieren, wenn sie nicht ordnungsgemäß ausgetauscht wird oder wenn das Gerät längere Zeit nicht benutzt wird.
- Die Batterie mit dem gleichen oder einem gleichwertigen Modell ersetzen.
- Batterien (bzw. Akku- oder Batterieblock) dürfen nicht übermäßiger Hitze ausgesetzt werden, wie z. B. Sonnenlicht, Feuer usw.
- Batterien nicht erhitzen und nicht in Feuer oder Wasser werfen.
- Die Batterien nicht mit Metallklammern entfernen und keine Metallgegenstände wie Stiftspitzen oder Klemmen verwenden. Batterien nicht verformen, quetschen oder durchstechen.
- Batterien nicht auseinander nehmen.
- Bei der Entsorgung die Enden der Batterien mit Klebeband abkleben, um Explosionen und Verbrennungen zu vermeiden.
- Entsorgen Sie die Batterien auf umweltfreundliche Weise

- Batterien nicht im normalen Hausmüll entsorgen.
- Achten Sie bei der Entsorgung von Batterien darauf, die örtlichen Entsorgungsvorschriften einzuhalten.

## **Stromversorgung**

Dieses Gerät wird mit einem externen 12 V  2 000 mA Netzteil (im Lieferumfang enthalten) betrieben und benötigt CR2025-Batterien (im Lieferumfang enthalten) für die Fernbedienung. Versuchen Sie nicht, das Gerät mit einer anderen Stromquelle zu betreiben. Andernfalls kann das Gerät beschädigt werden und Ihre Garantie erlischt.

## **Bedienung**

### **Funktionsweise**



- Drücken Sie die POWER/SOURCE-Taste, um das Gerät einzuschalten. Die Taste gedrückt halten, um das Gerät auszuschalten.

### **Automatischer Standby-Modus**

Bei der Wiedergabe von Audiomedien von einem angeschlossenen Gerät wechselt die Micro-Anlage automatisch in den Standby-Modus, wenn:

- 10 Minuten lang keine Taste gedrückt wird;
- Das angeschlossene Gerät seit 10 Minuten keine Audiodaten mehr übermittelt hat.

### **Einstellen der Lautstärke**

- Die Taste  drücken, um die Lautstärke zu erhöhen. Die Taste  drücken, um die Lautstärke zu verringern.
- Überprüfen Sie auf dem Display, ob die Lautstärkeeinstellung angezeigt wird.



### **Stummschaltfunktion**

- Die Taste MUTE (Stummschalten) auf der Fernbedienung drücken. Die Lautstärke wird stummgeschaltet und auf dem LCD-Display erscheint "Volume muted". Diese Taste erneut drücken, um die Stummschaltfunktion aufzuheben.

## **Uhr und Timer**

### **Einstellen von Uhrzeit und Datum**

Sobald das Gerät an die Steckdose angeschlossen ist oder nach einem Stromausfall zeigt das LCD-Display die aktuelle Uhrzeit und das Datum an. Zum Einstellen der Uhr muss sich das Gerät im Standby-Modus befinden.

1. Die Taste **CLOCK** (Uhr) drücken. "CLOCK" wird angezeigt: Zum Bestätigen auf **ENTER** drücken. "Time wizard interval" (Einstellen der Uhr) wird angezeigt.
2. Auf  /  drücken, um zwischen dem Format "24H" oder "12H" zu wählen. Zum



Bestätigen auf **ENTER** drücken. Auf dem Display blinken die Stundenziffern.

3. Auf **◀◀ / ▶▶** drücken, um die Stunden einzustellen, anschließend auf **ENTER** um zu bestätigen. Auf dem Display blinken die Minutenziffern.
4. Auf **◀◀ / ▶▶** drücken, um das Datum (Tag) einzustellen, anschließend auf **ENTER** um zu bestätigen. Auf **◀◀ / ▶▶** drücken, um "YES" (ja) oder "NO" (nein) auszuwählen.

### **Einstellen des Alarms**

Anmerkung: Stellen Sie sicher, dass das Radio auf die richtige Uhrzeit und das richtige Datum eingestellt ist, bevor Sie den Alarm einstellen.

Dieses Gerät kann als Wecker verwendet werden. Die CD/BUZZ-Funktion und das FM-Radio können so eingestellt werden, dass sie sich zu einer voreingestellten Zeit einschalten.

1. Auf **POWER** drücken, um das Gerät in den Standby-Modus zu versetzen.
2. Stellen Sie sicher, dass Sie die Uhr zuvor eingestellt haben.
3. Wenn das Gerät ausgeschaltet ist, auf die Taste **ALARM** drücken;
4. "Alarm Setup" (Einstellen des Alarms) wird angezeigt. Auf die Taste **ENTER** drücken, um Ihre Auswahl zu bestätigen.
5. "Alarm Wizard On time" (Einstellen des Alarms) wird angezeigt und die Ziffern der Alarmzeit blinken.
6. Mehrmals auf **◀◀ / ▶▶** drücken, um die Stunden einzustellen. Zum Bestätigen auf **ENTER** drücken.
7. Auf **◀◀ / ▶▶** drücken, um die Minuten einzustellen. Zum Bestätigen auf **ENTER** drücken.
8. Auf **◀◀ / ▶▶** drücken, um die Alarmlautstärke zwischen 0 und 32 auszuwählen. Zum Bestätigen auf **ENTER** drücken.
9. Auf **◀◀ / ▶▶** drücken, um durch die Optionen OFF/CD/FM/USB/BUZZER zu scrollen. Zum Bestätigen auf **ENTER** drücken.
10. Die Taste **◀◀ / ▶▶** drücken, um durch die Alarmdauer zu scrollen. Sie können zwischen 15, 30, 45 und 60 Minuten wählen. Die ENTER-Taste drücken, um Ihre Auswahl zu bestätigen. Auf **◀◀ / ▶▶** drücken, um YES (ja) auszuwählen, dann auf **ENTER**. drücken, um den Alarm zu speichern.
11. Das Display zeigt die aktuelle Uhrzeit und den Alarm an.

## Snooze

1. Sobald der Alarm ertönt, kann er für ca. 9 Minuten vorübergehend unterbrochen werden, indem einmal die Taste **SNOOZE** gedrückt wird.
2. Der Alarm ertönt erneut automatisch nach ca. 9 Minuten.
3. Um die Schummerfunktion zu deaktivieren, einmal die Taste **POWER** drücken.

## Sleep-Timer

1. Mehrmals die Taste **SLEEP** (Sleep-Timer) drücken; Dieser Timer kann auf 90/80/70/60/50/40/30/20/10 Minuten eingestellt werden. Diese Funktion ist nützlich, um nachts mit Musik einzuschlafen.
2. Um diesen Modus zu deaktivieren, die Taste **SLEEP** mehrmals drücken, bis 00 erreicht ist; dadurch wird der Standby-Modus aufgehoben.

## FM-Radio

Die Teleskopantenne vorsichtig ganz ausziehen. Es können bis zu 50 vorprogrammierte Radiosender (FM) programmiert werden.

### Automatischer Suchlauf

1. Auf die Taste **SOURCE** drücken, um den Modus "RADIO" auszuwählen.
2. Die Taste gedrückt halten, ►| damit das Radio die Frequenzen durchsucht und automatisch stoppt, wenn es einen Sender mit ausreichender Signalstärke findet (50 voreingestellte Sender).
3. Nach wenigen Sekunden wird das Display aktualisiert. Das Display zeigt die Frequenz des Senders an.
4. Auf **MEM** drücken, um die voreingestellten Radiosender anzuzeigen.
5. Auf **MEM+** oder **MEM-** drücken, um Radio zu hören.
6. Um weitere Sender zu finden, wie zuvor die Taste |◀◀ gedrückt halten.
7. Um das FM-Band in umgekehrter Reihenfolge zu durchsuchen (hohe zu niedrigen Frequenzen), die Taste ►► 2 Sekunden gedrückt halten.

### Manueller Suchlauf

1. Am Hauptgerät auf die Taste **SOURCE** drücken, um den Modus RADIO auszuwählen.
2. Auf |◀◀ oder ►► drücken, um eine Frequenz zu erreichen. Jedes Mal, wenn Sie die Frequenzeinstelltaste drücken, erhöht oder verringert sich die Frequenz um 50 kHz.

3. Wenn Sie eine Frequenz gefunden haben, die Sie speichern möchten, drücken Sie die Taste **MEM** auf der Fernbedienung. Im Display erscheint "P01"; Auf **MEM+ / MEM-** drücken, bis die gewünschte Speichernummer auf dem Display erscheint. Erneut auf **MEM** drücken, um den aktuellen Sender zu bestätigen und zu speichern.
4. Auf **MEM+** oder **MEM-** drücken, um den Radiosender anzuzeigen oder anzuhören.

(Anmerkung: wenn das Ende des Frequenzbandes erreicht ist, beginnt das Radiogerät erneut mit der Suche nach Frequenzen, beginnend am anderen Ende des Bandes. Wenn kein Sender gefunden wird, vergewissern Sie sich, dass die Antenne vollständig auszogen ist und testen Sie den Empfang, indem Sie einen weiteren automatischen Suchlauf an einem anderen Ort durchführen).

## **Bluetooth-Modus**

Um Ihr Mobiltelefon zu verbinden, sind mehrere Schritte erforderlich:

1. Aktivieren Sie Bluetooth von Ihrem Mobiltelefon aus (siehe Benutzerhandbuch Ihres Telefons).
2. Die Taste **POWER** drücken, um das Gerät einzuschalten, und dann mehrmals die Taste **SOURCE** drücken, bis die Anzeige "Bluetooth" auf dem LCD-Display erscheint. Es ist dann automatisch für die Kopplung bereit.
3. Suchen Sie mit Ihrem Mobiltelefon nach dem Bluetooth-Gerät mit der Bezeichnung "MIC400BT"/"MIC401BT".
4. Ihr Mobiltelefon erkennt "MIC400BT"/"MIC401BT" und bietet Ihnen an, sich damit zu verbinden oder nicht. Verwenden Sie zum Anmelden das Passwort 0000 (falls zutreffend). Sobald die Verbindung hergestellt ist, erscheint die Anzeige "Bluetooth connected" auf dem LCD-Display.

### Automatische Verbindung mit Ihrem Telefon

Die Kopplung ist nur bei der ersten Verwendung des Geräts mit dem Telefon erforderlich. Sobald das Gerät mit dem Telefon gekoppelt wurde, stellt das Telefon automatisch eine Verbindung zum Gerät her, wenn es eingeschaltet und Bluetooth auf dem Telefon aktiviert ist. Wenn Sie das Gerät das nächste Mal einschalten, verbindet es sich automatisch mit dem zuletzt verbundenen Mobiltelefon.

Die Taste  gedrückt halten, um die Bluetooth-Verbindung zu trennen.

Anmerkung: Die maximale Verbindungsentfernung beträgt etwa 10 Meter. Stellen Sie Ihren Bluetooth-Lautsprecher so nah wie möglich an dieses Gerät, um eine Unterbrechung der Verbindung zu vermeiden.

## Wiedergabe von einem Bluetooth-Gerät

Sobald die Bluetooth-Kopplung abgeschlossen ist, die Taste ►|| drücken, um die Wiedergabe zu starten. Auf die Taste I◀◀ oder ►►I drücken, um zum vorherigen oder nächsten Track zu springen. Um die Wiedergabe anzuhalten oder fortzusetzen, drücken erneut die Taste ►|| drücken. Die Taste ►|| gedrückt halten, um die Bluetooth-Funktion zu deaktivieren.

## **Abspielen einer CD**

Anmerkung: Berühren Sie niemals die Laserlinse im Inneren des CD-Players. Reinigen Sie die Laserlinse mit einer Reinigungsscheibe, wenn sie verschmutzt ist.

1. Auf die Taste **POWER** drücken, um das Gerät einzuschalten.
2. Mehrmals die Taste **SOURCE** drücken, um die CD-Funktion auszuwählen.
3. Die Taste ▲ gedrückt halten, um das CD-Laufwerk zu öffnen und eine CD in das Laufwerk einzulegen (bedruckte Seite nach oben).
4. Die Taste ▲ erneut gedrückt halten, um den CD-PLAYER zu schließen. Die Disc führt mehrere Umdrehungen aus und spielt dann automatisch den ersten Track ab.
5. Um die Wiedergabe vorübergehend anzuhalten, die Taste ►|| drücken. Um die Wiedergabe fortzusetzen, diese Taste erneut drücken.

Die Taste ■ drücken, um die Wiedergabe zu STOPPEN.

## **Vorheriger/nächster Track**

1. Die Tasten I◀◀ und ►►I werden verwendet, um zu einem anderen Track zu springen oder einen Track im Schnelldurchlauf abzuspielen.
2. Die Taste I◀◀ einmal drücken, um den Anfang des aktuellen Tracks zu hören. Die Taste zweimal oder öfter drücken, um die vorherigen Tracks auf der Disc anzuhören.
3. Die Taste ►►I drücken, um den nächsten Track auf der Disc anzuhören.
4. Die Taste I◀◀ gedrückt halten. Der aktuell wiedergegebene Track wird zum vorherigen Track oder zu den vorherigen Tracks verschoben; wenn die Disc den gewünschten Teil des Tracks erreicht hat, die Taste loslassen: die normale Wiedergabe wird fortgesetzt.
5. Die Taste ►►I gedrückt halten; der aktuell wiedergegebene Track zum nächsten Track oder zu den nächsten Tracks verschoben. Wenn die Disc den gewünschten Teil des Tracks erreicht hat, die Taste loslassen: die normale Wiedergabe wird fortgesetzt.

## Wiederholungsfunktion

Die Taste CD REPEAT ermöglicht die Wiederholung desselben Tracks oder sämtlicher Tracks auf einer CD.

1. Die Taste **REPEAT** während der Wiedergabe einmal drücken; Die Anzeige "REPEAT ONE" (einen Track wiederholen) erscheint für ca. 2 Sekunden auf dem LCD-Display. Der gleiche Track wird kontinuierlich wiederholt.
2. Die Taste **REPEAT** ein zweites Mal drücken, um alle Tracks zu wiederholen. Die Anzeige "REPEAT ALL" (alle Tracks wiederholen) erscheint für ca. 2 Sekunden auf dem LCD-Display.
3. Um die Wiederholung aufzuheben, die Taste **REPEAT** so oft drücken, bis "REPEAT OFF" für ca. 2 Sekunden auf dem LCD-Display erscheint.

## Programm-Funktion

Die Programm-Funktion ermöglicht es, die Wiedergabe von bis zu 30 Tracks in einer bestimmten Reihenfolge zu programmieren.

1. Nur im Stillstand (wenn die CD nicht abgespielt wird), die PROG-Taste gedrückt halten: Auf dem LCD-Display wird der Code "P 01" angezeigt und "T 01" beginnt zu blinken.
2. Die Tasten **◀◀** und **▶▶** drücken, um den gewünschten Track zuzuweisen.
3. Die PROG-Taste drücken, um den Track auszuwählen und im Speicher zu speichern.
4. Die Schritte 2 bis 3 wiederholen, um bis zu 30 Tracks auszuwählen.
5. Um ausgewählte Tracks abzuspielen (im Programm-Modus), die Taste **▶▶** drücken.
6. Die Taste **◀◀** drücken, um den vorherigen programmierten Track abzuspielen oder die Taste **▶▶** um den nächsten programmierten Track abzuspielen.

Anmerkung: Wenn alle programmierten Tracks abgespielt wurden, kehrt der CD-Player in den Stoppmodus zurück.

7. Um alle gespeicherten Tracks zu löschen, zweimal die Taste **■** drücken.

## MP3-Disc-Sektion

1. Auf die Taste **POWER** drücken, um das Gerät einzuschalten.
2. Mehrmals die Taste **SOURCE** drücken, um die CD-Funktion auszuwählen.

3. Den CD-Player schließen: die Disc führt mehrere Umdrehungen aus und spielt dann automatisch den ersten Track ab.
4. Auf die Tasten **◀◀** und **▶▶** drücken, um einen Track auszuwählen.
5. Um die Wiedergabe vorübergehend anzuhalten, die Taste **▶|** drücken; um die Wiedergabe fortzusetzen, diese Taste erneut drücken.
6. Die Taste **■** drücken, um die Wiedergabe zu stoppen.

Anmerkung: Die Wiedergabe von MP3-Discs dauert länger. Dies ist auf ihre größere Kapazität zurückzuführen.

## **Funktion Wiederholung der Wiedergabe**

### Wiederholung desselben Tracks

Die Taste **REPEAT** einmal drücken, um denselben Track zu wiederholen. Das Display zeigt "Repeat one" an.

### Wiederholung aller Tracks

Im Wiedergabemodus zweimal die Taste **REPEAT** drücken, um alle Tracks auf der Disc wiederholt abzuspielen. Das Display zeigt "Repeat all" an.

Um die Wiederholung der Wiedergabe aufzuheben, die Taste **REPEAT** so oft drücken, bis "Repeat off" angezeigt wird.

## **Wiedergabe eines Programms**

Die Tracks auf der Disc können so programmiert werden, dass sie in einer bestimmten Reihenfolge abgespielt werden (es können bis zu 99 Tracks programmiert werden).

Anmerkung: Dies kann nur im Stopmodus erfolgen.

1. Im Stopmodus die Taste **PROG** drücken. "P01" und "F01" erscheinen im Display und "T01" blinkt.
2. Die Taste **◀◀** oder **▶▶** drücken, um die gewünschten Tracks im Album auszuwählen, dann die Taste **PROG** drücken, um zu speichern.
3. Die Nummer des ersten Tracks ist nun im Speicher abgelegt und die Programmnummer ändert sich in "P02", bis Sie die nächste Auswahl treffen.
4. Die Schritte 1 bis 3 wiederholen, um weitere Tracks zu programmieren.

Wenn die Programmierung abgeschlossen ist, die Taste ►| drücken und die programmierte Wiedergabe beginnt mit dem ersten programmierten Track. Der Player stoppt automatisch, wenn alle programmierten Titel abgespielt wurden. (Drücken Sie die Taste ■ zweimal, um die Speicherung der programmierten Tracks aufzuheben).

## **Einstellen des Equalizers**

Bei eingeschaltetem Gerät (nicht im Standby-Modus):

1. Die Taste **EQ** drücken, um die Menüoptionen aufzurufen.
2. Die Taste ◀◀ / ▶▶ verwenden, um die Equalizer-Funktion (z. B. : Normal, Classical, Jazz, Pop, Rock ) nach Ihren Wünschen einzustellen.
3. Die Taste **EQ** zweimal drücken und die Taste ◀◀ / ▶▶ verwenden, um durch die Basseinstellungen zu scrollen.
4. Die Taste **EQ** dreimal drücken und die Taste ◀◀ / ▶▶ verwenden, um durch die Höhereinstellungen zu scrollen.

## **USB-Ladevorgang**

Der USB-Anschluss ist für das Aufladen externer Geräte, wie z. B. eines Smartphones, vorgesehen. Seine Ausgangsleistung beträgt 5 V=1 A

## **Buchse AUX**

1. Auf die Taste **POWER** drücken, um das Gerät einzuschalten.
2. Mehrmals die Taste **SOURCE** drücken, um den Aux-Eingangsmodus auszuwählen. Auf dem LCD-Display erscheint "Aux-In".
3. Schließen Sie das AUX-Klinkenkabel Ihres Personal Players (z. B. tragbarer MP3-Player) an den AUX-Klinkeneingang an.
4. Starten Sie die Wiedergabe über Ihren Personal Player.

## **Kopfhörer- oder Ohrhöreranschluss**

1. Drehen Sie den Lautstärkereger, um das Gerät auf eine geringe Lautstärke einzustellen.

2. Stecken Sie das Headsetkabel in die Buchse.



Bitte beachten Sie die folgenden Informationen: Verwenden Sie nur die unten aufgeführten Netzteile.

## Über die Discs

### Handhabung



- Berühren Sie nicht die Unterseite einer Disc.
- Halten Sie die Disc an den Kanten, um Fingerabdrücke auf der Oberfläche zu vermeiden. Staub, Fingerabdrücke oder Kratzer können zu Fehlfunktionen führen.
- Niemals Etiketten oder Klebeband an einer Disc anbringen.

### Aufbewahrung



- Legen Sie die Disc nach dem Gebrauch wieder in ihre Hülle.
- Setzen Sie eine Disc niemals direktem Sonnenlicht oder Wärmequellen aus. Lassen Sie eine Disc niemals in einem Auto liegen, das in direktem Sonnenlicht geparkt ist.

### Reinigung



- Verwenden Sie ein sauberes, weiches, fusselfreies Tuch, um die Disc zu reinigen. Beginnen Sie in der Mitte und wischen Sie in einer geraden Linie nach außen. Bitte verwenden Sie keine Lösungsmittel wie Benzin, Verdünner, handelsübliche Reiniger oder antistatische Sprays für Schallplatten.

## Technische Spezifikationen

Typ	Spezifikationen	Typ	Spezifikationen
<b>Leistungsaufnahme</b>	CA 230 V~ 50 Hz 0,6 A	<b>Bluetooth-Version</b>	5.0
<b>Einzelner Lautsprecher</b>	4" 15 W,4 Ω	<b>Kopplungsname</b>	MIC400BT MIC401BT



<b>RMS-Ausgangsleistung des Lautsprechers</b>	2 x 10 W	<b>Bluetooth-Frequenz</b>	2.402 - 2.480 MHz
<b>Spitzenleistung</b>	30 W	<b>Übertragungsentfernung</b>	10 m
<b>Stromverbrauch</b>	25 W	<b>EIRP</b>	0,86 dBm
<b>USB-Ladeausgang</b>	5 V= 1 A	<b>FM-Frequenz</b>	88,8 - 108 MHz
		<b>Stromversorgung der Fernbedienung</b>	CR2025 Lithium 3,0 V
<b>Frequenz des Lautsprechers</b>	60 Hz - 20 kHz	<b>S/N-Verhältnis</b>	50 dB

### Wartung des Geräts

- Ziehen Sie immer den Netzstecker des Geräts, wenn es nicht benutzt wird und bevor Sie es reinigen.
- Hören Sie keine Musik mit zu hoher Lautstärke, da dies zu Gehörschäden oder Beschädigungen des Geräts führen kann.
- Benutzen Sie das Gerät nicht in einer feuchten oder nassen Umgebung.
- Das Gerät vor der Reinigung stets vom Stromnetz trennen. Zur Reinigung des Geräts ein weiches, feuchtes und fusselfreies Tuch verwenden. Verwenden Sie keine Scheuermittel oder aggressiven Reinigungsmittel.

### Umweltschutz



Das Produkt wurde mit qualitativ hochwertigen Werkstoffen und Komponenten konzipiert und hergestellt, die recycelt und wiederverwendet werden können.

Bei der Entsorgung der Batterien auf den Umweltschutz achten.



Das Symbol einer durchgestrichenen Mülltonne auf Rädern auf einem Produkt bedeutet, dass das Produkt der europäischen Richtlinie 2002/96/EG unterliegt. Bitte informieren Sie sich über örtlichen Abfallannahmestellen, an denen elektrische und elektronische Altgeräte einer getrennten Sammlung zugeführt werden. Bitte beachten Sie die örtlichen Vorschriften und entsorgen Sie Ihre Altgeräte nicht über den Hausmüll. Mit der ordnungsgemäßen Entsorgung dieses Produkts tragen Sie dazu bei, mögliche negative Folgen für die Umwelt und die menschliche Gesundheit zu vermeiden.

Bitte entsorgen Sie Ihre elektronischen und elektrischen Geräte nicht über den Hausmüll.

- Bringen Sie sie zu einer Sammelstelle.
- Einige Komponenten dieser Geräte können gesundheits- und umweltgefährdend sein.
- Die Informationen finden Sie auf dem Typenschild auf der Rückseite des Geräts.

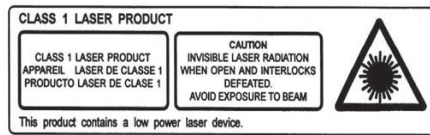

### **Zusätzliche Informationen**

- Um Strom zu sparen, schaltet das Gerät automatisch in den Standby-Modus, wenn eine bestimmte Zeit lang kein Ton ausgegeben wurde. Es kann dann durch erneutes Betätigen der Power-Taste wieder eingeschaltet werden
- Wenn ein Anruf eingeht, während das THOMSON-System mit Ihrem Mobiltelefon für die Musikwiedergabe verbunden ist, wird die Musik bei Entgegennahme des Anrufs sofort angehalten und die Wiedergabe wird nach Beendigung des Anrufs fortgesetzt (je nach Art des Mobiltelefons kann die Wiedergabe manchmal auch nach Beendigung des Anrufs angehalten bleiben).
- Der Begriff Bluetooth®, die Marke und die Logos sind eingetragene Warenzeichen im Besitz von Bluetooth SIG, Inc. und jede Verwendung dieser Marken durch Bigben Interactive erfolgt unter Lizenz. Die anderen Warenzeichen und Markennamen sind das Eigentum der jeweiligen Inhaber.
- THOMSON ist eine Marke von Talisman Brands, Inc. und wird unter Lizenz von Bigben Interactive genutzt.

### **Vereinfachte EU-Konformitätserklärung**

- Bigben Interactive erklärt hiermit, dass das Funkgerät vom Typ MIC400BT / MIC401BT der Richtlinie 2014/53/EU entspricht. Der vollständige Text der EU-Konformitätserklärung kann unter der folgenden Internetadresse eingesehen werden: [www.bigben-interactive.de/support/](http://www.bigben-interactive.de/support/)

### **Garantie**

Für dieses Produkt gewährt Bigben eine Garantie von 2 Jahren ab Kaufdatum, außer in den Ländern des Europäischen Wirtschaftsraums, in denen eine längere Garantiezeit gewährt wird. Wir empfehlen Ihnen, Ihren Kassenbeleg für eventuelle Reklamationen aufzubewahren. Die Garantie gilt für Mängel, die auf defektes Material, fehlende Teile oder Herstellungsfehler zurückzuführen sind. Wenden Sie sich in diesem Fall bitte an unseren technischen Support. Bei Problemen mit einem defekten Produkt wenden Sie sich bitte mit Ihrem Kassenbeleg an das Geschäft oder den Händler, bei dem Sie das Produkt erworben haben. Die Garantie gilt nicht für Defekte, die auf unsachgemäßen Gebrauch zurückzuführen sind.

Technischer Kundendienst

Montag bis Freitag von 9:00 bis 18:00 Uhr (außer Feiertagen)

Mail: [support@bigben-interactive.de](mailto:support@bigben-interactive.de)

Distribution Deutschland:

Bigben Interactive DEUTSCHLAND GmHH

Walter Gropius Str. 28, 50126 Bergheim, DEUTSCHLAND  
Hergestellt in China  
Hergestellt durch BIGBEN INTERACTIVE SA  
396, Rue de la Voyette

CRT2 – FRETIN  
CS 90414  
59814 LESQUIN Cedex - Frankreich  
www.bigben.eu



**Fabricant : Bigben Interactive FRANCE**

396, Rue de la Voyette, C.R.T. 2, Fretin,  
CS90414 - 59814 Lesquin Cedex, France

**Vertrieben von Bigben Interactive DEUTSCHLAND GmbH**

Walter Gropius Str. 28, 50126 Bergheim, Deutschland

**Distribué par Bigben Interactive Belgium s.a./n.v.**

Boulevard d'Angleterre 2 / Bte 4  
1420 Braine l'Alleud

**Gedistribueerd door Bigben Interactive NEDERLAND b.v.**

's-Gravelandseweg 80, 1217 EW Hilversum, Nederland

**Distribuido por Lineas Omenex Metronic S.L.**

Pot. Ind. Can Salvatella – Avda. Arraona 54-56  
08210 Barberà del Vallès (BCN) - España

**Distribuito da Metronic Italia s.r.l.**

via Marconi 31, 20071 Vermezzo con Zelo (MI), Italia

**FABRIQUÉ EN CHINE / MADE IN CHINA**

**HOTLINE**

**FRANCE**, du lundi au vendredi (sauf jours fériés) :  
9h00-18h00 ou support.thomson@bigben.fr

**▶ N°Cristal 09 69 39 79 59**

APPEL NON SURTAXE

**DEUTSCHLAND**, Montag bis Freitag von

09:00 bis 18:00 Uhr (außer an Feiertagen)

Tel.: 02271-9047997

Mail: support@bigben-interactive.de

**BELGIQUE**, customerservice@bigben-interactive.be

**NEDERLAND**, customerservice@bigben-interactive.nl

**ESPAÑA**, soporte@metronic.com

Tel.: 93 713 26 25

**ITALIA**, tecnico@metronic.com

Tel. : 02 94 94 36 91

[www.bigben.eu](http://www.bigben.eu)

# **THOMSON**

**NL**

MIC400BT

MIC401BT

## **MICROKETEN CD/BLUETOOTH MET WANDMONTAGE**



### **GEBRUIKSAANWIJZING**

DEZE GEBRUIKSAANWIJZING VOLLEDIG DOORLEZEN VOORDAT  
U DIT APPARAAT GEBRUIKT EN HET BOEKJE BEWAREN VOOR  
LATERE RAADPLEGING.

Starten	133	Gebruik	142
Waarschuwingen en veiligheidsinstructies	133	Technische specificaties	150
Inhoud van de verpakking	136	Onderhoud van het apparaat	151
Omschrijving van de onderdelen	136	Milieubescherming	151
Kenmerken	139	Aanvullende informatie	151
Installatiemogelijkheden	139	Conformiteitsverklaring	152
Meegeleverde accessoires	141	Garantie	152
Waarschuwing gebruik batterijen	141		
Stroomaansluiting	142		

## **Starten**

- Haal het apparaat uit de doos.
- Haal alle verpakkingsmaterialen van het product.
- Doe de verpakkingsmaterialen in de doos of gooi deze veilig weg met inachtneming van de aanbevelingen voor afvalsortering op de verpakking van het apparaat.

## **Waarschuwingen en veiligheidsinstructies**

U dient alle instructies doorgelezen en begrepen te hebben voordat u dit apparaat gebruikt. In geval van schade als gevolg van het niet naleven van de instructies, zal de garantie niet van toepassing zijn.



1. De behuizing van dit apparaat nooit verwijderen.
2. Dit apparaat nooit op een ander elektronisch toestel plaatsen.
3. Het snoer zodanig beschermen dat het niet klem kan komen te zitten en dat men er niet op kan trappen, met name de stekker, het stopcontact en de uitgang van het apparaat. Zorg ervoor dat de spanning overeenkomt met de spanning vermeld op het identificatieplaatje op de achterkant van het apparaat. Trek altijd aan de stekker en nooit aan het snoer om de stekker uit het stopcontact te halen. Zorg ervoor dat u alle andere aansluitingen in orde hebt gemaakt voordat u de stekker in het stopcontact stopt.
4. Gebruik alleen uit installaties/accessoires die door de fabrikant aanbevolen worden.
5. Vertrouw reparaties van het apparaat alleen toe aan gekwalificeerde reparateurs. Het apparaat moet gerepareerd worden als het op een of andere manier beschadigd is, met name:
  - als het snoer beschadigd is;
  - als een vloeistof op het apparaat geknoeid is of een voorwerp in het apparaat gestoken is;
  - als het apparaat is blootgesteld aan regen of vocht;
  - als het apparaat niet goed werkt;
  - of als het apparaat gevallen is.
6. Het typeplaatje bevindt zich op de onderkant van het apparaat.
7. De ventilatieopeningen nooit blokkeren.
8. Zorg ervoor dat de ruimte rondom het apparaat groot en stabiel genoeg is voor een goede ventilatie.
9. Dit apparaat moet bij kamertemperatuur gebruikt worden, beschermd tegen direct

- zonlicht, open vuur of warmte, verwarmingsapparatuur, kachels en andere apparaten (met inbegrip van versterkers) die warmte produceren. Dit apparaat niet in de buurt van warmtebronnen plaatsen.
10. De batterijen (accu of batterijen) mogen niet worden blootgesteld aan extreme hitte, zoals zonlicht, brand, enz.
  11. Haal altijd de stekker uit het stopcontact voordat u het apparaat reinigt. Geen enkel onderdeel van dit apparaat smeren. Reinig het apparaat met een zachte doek. Geen schuurmiddelen of agressieve reinigingsmiddelen gebruiken.
  12. Zorg ervoor dat u altijd eenvoudig toegang heeft tot het snoer, de stekker of de adapter zodat u het apparaat indien nodig kunt loskoppelen.
  13. Gebruik dit apparaat niet in de buurt van water. Zorg ervoor dat het niet in contact komt met druppels of spetters. Dit apparaat niet gebruiken in een vochtige of natte omgeving.
  14. Het apparaat loskoppelen tijdens onweer of als u het langere tijd niet gebruikt.
  15. Dit apparaat kan gebruikt worden door kinderen van 8 jaar en ouder en door personen die fysieke, zintuiglijke of mentale beperkingen hebben of gebrek aan ervaring of kennis hebben op voorwaarde dat ze het apparaat onder toezicht gebruiken of instructies ontvangen hebben over het veilig gebruik van het apparaat en de eventuele risico's begrijpen. Kinderen mogen niet met het apparaat of het snoer spelen (risico op verwurging). De reiniging en het onderhoud mogen niet worden uitgevoerd door kinderen zonder toezicht.
  16. Het apparaat mag alleen van stroom voorzien worden onder zeer lage veiligheidsspanning die overeenkomt met de markering op het apparaat.
  17. De batterij moet uit de afstandsbediening worden gehaald voordat u het product weggooit.
  18. Dit apparaat is enkel bedoeld voor huishoudelijk gebruik; gebruik het niet in de buitenlucht.
  19. Dit toestel kan niet bediend worden met een externe timer of een ander afstandsbedieningssysteem.
  20. Zorg ervoor dat het toestel vóór gebruik op een stabiele ondergrond staat.
  21. Doe het product of de accessoires niet in de vaatwasser.
  22. Plaats het apparaat op minstens 20 cm afstand wanneer u het gebruikt.
  23. Houd dit toestel uit de buurt van direct zonlicht, open vuur of warmtebronnen.
  24. Kijk nooit rechtstreeks in de laserstraal van dit toestel.
  25. Om er zeker van te zijn dat het toestel volledig is losgekoppeld, moet de stekker van het toestel uit het stopcontact worden getrokken.

Wanneer de netstekker (of een gelijkstroom-/wisselstroomadapter) of een koppeling wordt gebruikt om het apparaat uit te zetten, dient die stroomonderbreker steeds goed te werken.

#### WAARSCHUWING

- Gevaar voor beschadiging van het product! Zorg ervoor dat de netspanning overeenkomt met de spanning vermeld op het identificatieplaatje op de achterkant van het apparaat.
- Elektrocutiegevaar! Trek altijd aan de stekker en nooit aan het snoer om de stekker uit het stopcontact te halen.
- Zorg ervoor dat u alle andere aansluitingen in orde hebt gemaakt voordat u de stekker in het stopcontact stopt.

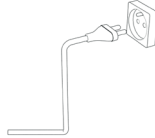

#### WAARSCHUWING: Gevaar voor gehoorverlies



- Zet het apparaat op een laag volume voordat u de hoofdtelefoon aansluit op de geluidsbron.
- Vermijd een te hoog volume, vooral voor langere tijd of bij veelvuldig gebruik. Een te hoog volume kan blijvend gehoorverlies veroorzaken.



Het symbool van een bliksemschicht in een gelijkzijdige driehoek waarschuwt gebruikers over de aanwezigheid van gevaarlijke niet geïsoleerde elektrische spanning in het apparaat die krachtig genoeg is om een elektrische schok te veroorzaken.



Het uitroepteken in een driehoek geeft de aanwezigheid van belangrijke instructies aan met betrekking tot de functionering en het onderhoud (reparatie) in de documentatie meegeleverd met het apparaat.

Klasse II materiaal	
Gelijkstroom	
Wisselstroom	
Alleen voor binnengebruik	

### **Inhoud van de verpakking**

Controleer de inhoud van de verpakking

- Hoofdeenheid
- Afstandsbediening
- Gebruikshandleiding
- Wandmontageset
- Aansluitkabel

### **Omschrijving van de onderdelen**

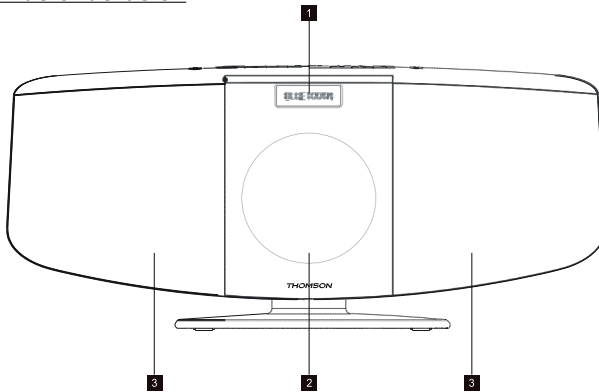



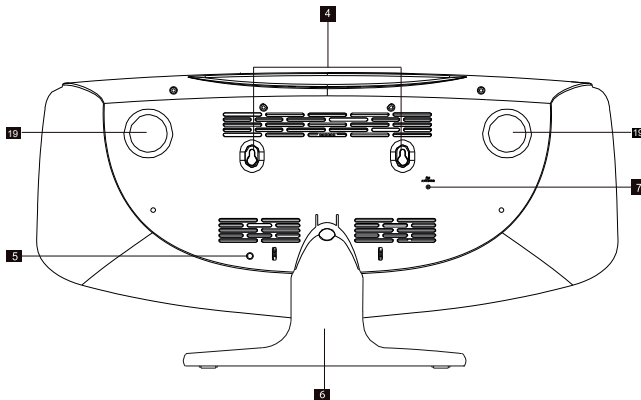



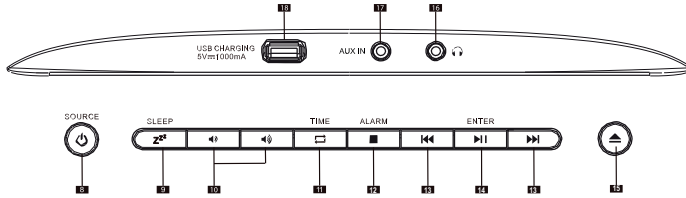

Achteraanzicht





## Bovenaanzicht



1. LCD-scherm
2. Cd-lade
3. Ingebouwde luidspreker
4. Muurbevestigingsgaten
5. Ingangsaansluiting
6. Voet
7. FM-antenne
8.  SOURCE Aan/uit-knop/slaapstand
9.  SLEEP  
ZZZ SNOOZE-knop
10.  Volumeknop +/-
11.  TIME Modusselectieknop (FM/CD/AUX)
12.  ALARM In CD-stand: Stoppen met het afspelen van de cd. ALARM  
• In CD/BLUETOOTH-stand: vorige of volgende nummer.  
• In CD-stand: Snel vooruit-/terugspoelen als de toets ingedrukt wordt gehouden.
13.  In CD/BLUETOOTH/FM-stand: Afspelen/Pauze.
14.  In CD-stand: Openen/sluiten van de cd-speler.
15.  Hoofdtelefoonaansluiting
16. AUX IN 3,5 mm AUX-ingang
17. USB CHARGING 5V=1000mA USB-laadpoort
18. Passieve luidspreker
- 19.



1. Aan/uit-knop
2. Slaapstand
3. Klok
4. Geheugen-
5. Herhalen
6. Vorige
7. Cd-programma
8. Cd-programma 10+
9. Mute
10. Snooze
11. Alarm
12. Geheugen+
13. Geheugen
14. Bron
15. Openen/sluiten van de cd-speler
16. Volgende
17. Afspelen/Pauze/Invoeren
18. Volume +
19. Uitzetten
20. Volume -
21. Equalizer

## **Kenmerken:**

- Bluetooth®
- FM-radio (digitale tuner)
- 20 zenders die kunnen worden opgeslagen
- AUX-IN (sluit een mp3-speler aan)
- USB-laadpoort
- Equalizerfunctie (film, muziek)
- Hoofdtelefoonaansluiting (hoofdtelefoon niet inbegrepen)
- Afstandsbediening
- Geluidssterkte muziek: 60 Watt
- Netstroom 220V

## **Installatiemogelijkheden**

### **De voet bevestigen**

Lijn de bovenkant van de voet uit met het montagepunt aan de achterkant van het hoofdtoestel. Nadat u de voet geplaatst hebt, klikt u het lipje aan de achterkant van het toestel vast in de opening van de voet. Een geluidssignaal ("klik") geeft aan dat de voet is vastgekoppeld. Controleer of de voet stevig vastzit en niet losraakt. Om de voet te verwijderen, drukt u op het lipje om de voet te ontgrendelen en trekt u hem omlaag (zie onderstaande illustratie):

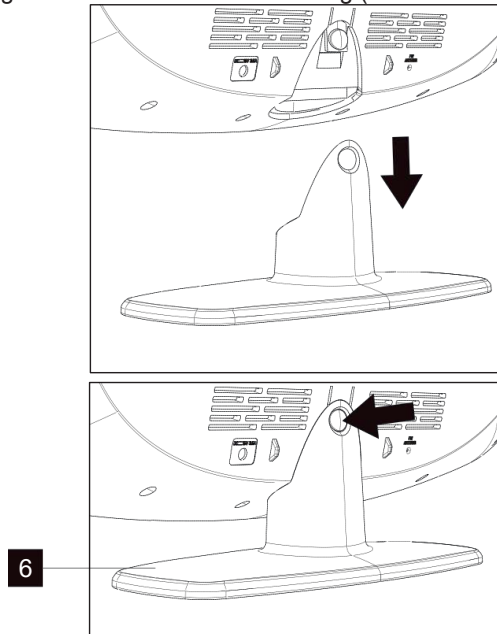

### **Instructies voor wandmontage (de voet moet voor deze handeling worden verwijderd)**

Controleer dat er geen elektrische kabels, gas- of waterleidingen lopen achter de muur waaraan u het toestel gaat ophangen. We raden u aan om deze microketen door een vakman te laten

installeren. Gebruik de bijgeleverde accessoires voor wandmontage en het montagesjabloon om de microketen aan de muur te bevestigen.

- Gebruik het bijgeleverde instructieblad voor wandmontage om te bepalen waar de pluggen moeten komen. Zorg ervoor dat de merktekens waterpas staan alvorens te boren.
- Boor gaten van 6,3 mm op de markeringen.
- Steek de bijgeleverde plastic pluggen in de gaten totdat ze niet meer uit de muur steken.
- Bevestig de 2 afstandsringen aan de muur met de bijgeleverde schroeven en draai de schroeven vast.
- Wanneer de schroeven zijn aangedraaid, moeten de schroefkoppen ongeveer 0,6 cm van de afstandsringen verwijderd zijn. Lijn de gaten aan de achterkant van het hoofdtoestel uit met de schroeven in de muur (zie illustratie):

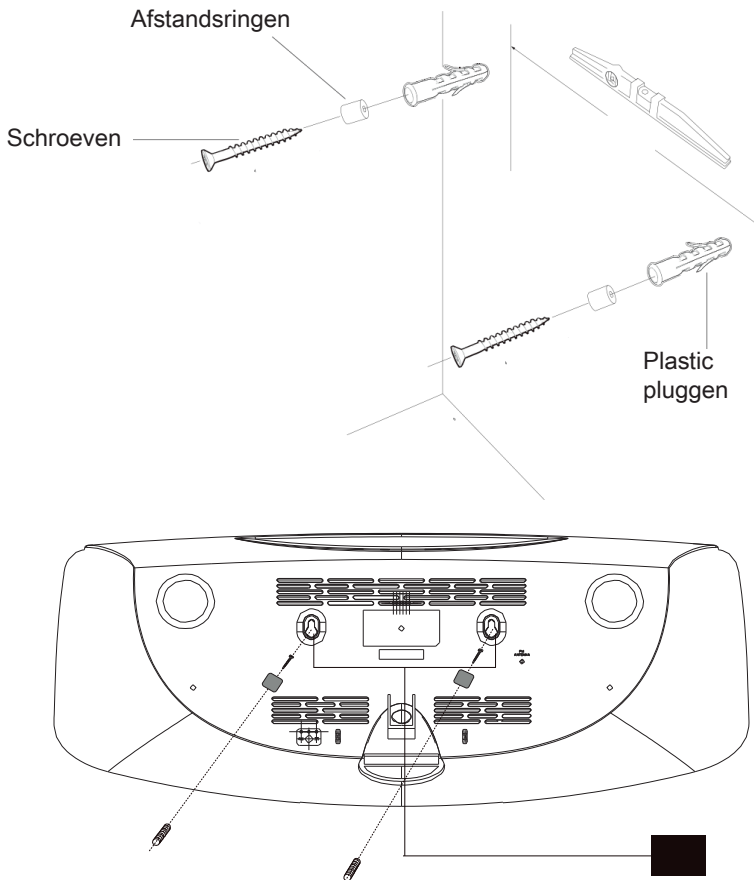

## **Meegeleverde accessoires**

Haal het toestel en alle accessoires voorzichtig uit de doos.

Controleer of u alle volgende accessoires hebt voordat u de verpakking weggooit:

- Gebruiksaanwijzing
- Wisselstroomadapter: 100-240 V~ 50/60 Hz. Uitgang: 12 V  2000 mA.
- Afstandsbediening
- Instructieblad voor muurbevestiging
- Wandmontageset (2 schroeven, 2 afstandsringen en 2 plastic pluggen)

## **Waarschuwing gebruik batterijen:**

Dit product bevat een batterij of batterijen.

- Gebruik de batterijen op de juiste wijze om letsels of brand als gevolg van lekkage, oververhitting, explosie, erosie of andere schade te voorkomen.
- Bewaar nieuwe en gebruikte batterijen buiten het bereik van kinderen en andere kwetsbare personen. Gebruik het product niet langer als het batterijcompartiment niet goed sluit.
- Als de vloeistof van een alkalinebatterij in contact komt met uw huid en/of ogen, moet u deze onmiddellijk spoelen met schoon water en een arts raadplegen.
- Als een alkalinebatterij lekt, veeg de vloeistof er dan met een doekje af en vervang de batterij door een nieuwe.
- Slik de batterij(en) niet in. Als de batterij ingeslikt wordt, kan deze binnen 2 uur ernstige inwendige brandwonden veroorzaken en de dood tot gevolg hebben. Als de batterijen worden ingeslikt, neem dan onmiddellijk contact op met een antigifcentrum en raadpleeg een arts.
- Gebruik AA Ni-MH-, alkaline- of lithiumbatterijen.
- Laad deze batterijen niet op. Het opladen van niet-oplaadbare batterijen veroorzaakt gas-en/of warmte-emissies die tot explosies en/of brand kunnen leiden.
- Gebruik geen verschillende soorten batterijen of nieuwe en oude batterijen tegelijk.
- Plaats de batterijen correct volgens hun polariteit (+ en -).
- Breng dezelfde polen van de batterijen niet met mekaar in contact.
- Verwijder snel lege batterijen. De batterij kan oplossen als deze niet op de juiste manier wordt vervangen of als het apparaat lange tijd niet wordt gebruikt.
- Vervang de batterij door hetzelfde of een gelijkwaardig model.
- Batterijen (of batterijblok of batterij) mogen niet worden blootgesteld aan overmatige hitte, zoals zonlicht, vuur, enz.
- Verhit de batterijen niet en gooi ze niet in vuur of water.
- Verwijder de batterijen niet met een metalen tang of gebruik geen metalen voorwerpen zoals de punt van een balpen of tangen. Voorkom dat de batterijen vervormd, geplet of doorboord worden.
- Haal de batterijen niet uit elkaar.
- Bedek de uiteinden van de batterijen met plakband om explosie en verbranding te voorkomen wanneer u ze weggooit.
- Gelieve batterijen op een milieuvriendelijke manier weg te gooien
- Gooi batterijen niet weg met het gewone huisvuil.
- Wanneer u batterijen weggooit, zorg er dan voor dat u voldoet aan de plaatselijke voorschriften voor afvalverwerking.

## **Stroomaansluiting**

Dit toestel werkt op een externe 12V  2000mA wisselstroomadapter (inbegrepen) en heeft CR2025-batterijen (inbegrepen) nodig voor de afstandsbediening. Probeer het apparaat niet op een andere stroombron aan te sluiten. Doet u dit wel, dan kan het toestel beschadigd raken en vervalt uw garantie.

## **Gebruik**

### **Werking**



- Druk op de knop POWER/SOURCE om het toestel in te schakelen. Houd hem ingedrukt om het toestel uit te schakelen.

## **Automatische slaapstand**

Bij het afspelen van audiomedial vanaf een aangesloten apparaat gaat de microketen automatisch in slaapstand als:

- u tien minuten lang op geen enkele knop drukt;
- het aangesloten apparaat gedurende 10 minuten geen audiogegevens verzonden heeft.

## **Afstellen van het volume**

- Druk op de knop  om het volume hoger te zetten. Druk op de  knop om het volume lager te zetten.
- De aanpassing van het volume moet op het display verschijnen.





## **Mute-functie**

- Druk op de knop MUTE op de afstandsbediening. Het volume wordt gedempt en "Volume muted" verschijnt op het LCD-display. Druk nogmaals op deze knop om de mute-functie te annuleren.

## **Klok en timer**

### **Instellen van de klok en datum**

Het LCD-display geeft de huidige tijd en datum weer zodra het apparaat op het stopcontact is aangesloten of na een stroomstoring. Het toestel moet in slaapstand staan om de klok in te stellen.

1. Druk op de knop **CLOCK** (klok). 'CLOCK' verschijnt: druk op **ENTER** flom te bevestigen. Het "Time wizard interval" (Klokinstelling) wordt weergegeven.
2. Druk op  /  om te kiezen tussen het formaat '24 uur' of '12 uur'. Druk op **ENTER** flom te bevestigen. De cijfers van de klok knipperen op het display.
3. Druk op  /  om de tijd in te stellen en druk daarna op **ENTER** om te bevestigen.

De minuutcijfers knippen op het display.

4. Druk op **◀◀ / ▶▶** om de datum (dag) in te stellen en druk vervolgens op **ENTER** om te bevestigen. Druk op **◀◀ / ▶▶** om 'YES' (ja) of 'NO' (nee) te selecteren.

### Instellen van het alarm

Opmerking: Stel de radio in op de juiste tijd en datum voordat u het alarm instelt.

Dit apparaat kan worden gebruikt als wekker. De CD/BUZZ-functie of de FM-radio kan worden ingeschakeld om op een vooraf ingestelde tijd in te schakelen.

1. Druk op **POWER** om het apparaat in slaapstand te zetten.
2. Zorg ervoor dat u de klok van tevoren hebt ingesteld.
3. Druk op de knop **ALARM** wanneer de stroom is uitgeschakeld;
4. 'Alarm Setup' (alarminstelling) wordt weergegeven. Druk op de knop **ENTER** om uw keuze te maken.
5. "Alarm Wizard On time" (alarminstelling) wordt weergegeven en de cijfers van de alarmtijd knippen.
6. Druk herhaaldelijk op **◀◀ / ▶▶** om de tijd in te stellen. Druk op **ENTER** om te bevestigen.
7. Druk op **◀◀ / ▶▶** om de minuten in te stellen. Druk op **ENTER** om te bevestigen.
8. Druk op **◀◀ / ▶▶** om het alarmvolume te kiezen, tussen 0 en 32. Druk op **ENTER** om te bevestigen.
9. Druk op **◀◀ / ▶▶** de standen OFF/CD/FM/USB/BUZZER te doorlopen. Druk op **ENTER** om te bevestigen.
10. Druk op de knop **◀◀ / ▶▶** om de alarmtijd te doorlopen. U kunt kiezen tussen 15, 30, 45 en 60 minuten. Druk op de knop **ENTER** om uw keuze te maken. Druk op **◀◀ / ▶▶** om 'YES' (ja) of 'NO' (nee) te selecteren en druk op **ENTER** om het alarm op te slaan.
11. Het display toont het huidige uur en het alarm.

### Snooze

1. Zodra het alarm afgaat, kan het tijdelijk, gedurende ongeveer 9 minuten, worden onderbroken door eenmaal op de knop **SNOOZE** te drukken.
2. Het alarm gaat na ongeveer 9 minuten automatisch weer af.

3. Om de snoozefunctie uit te schakelen, drukt u eenmaal op de knop **POWER**.

### Timer voor slaapstand

1. Druk herhaaldelijk op de knop **SLEEP** (slaapstand); U kunt deze timer instellen op 90/80/70/60/50/40/30/20/10 minuten. Deze functie is handig om 's avonds met muziek in slaap te vallen.
2. Als u deze modus wilt annuleren, drukt u herhaaldelijk op de knop **SLEEP** totdat u 00 bereikt; Hiermee wordt de slaapstandmodus geannuleerd.

### FM-radio

Trek de telescopische antenne voorzichtig volledig uit. U kunt tot 50 voorgeprogrammeerde radiozenders (FM) instellen.

#### Automatisch scannen

1. Druk op de knop **SOURCE** om de "RADIO"-modus te selecteren.
2. Houd de knop ►| een tijdje ingedrukt. De radio scant de frequenties en stopt automatisch wanneer hij een zender vindt met voldoende signaalsterkte (50 voorkeuzezenders).
3. Na een paar seconden wordt het display vernieuwd. Op het display verschijnt de frequentie van de zender.
4. Druk op **MEM** om de vooraf ingestelde radiozenders weer te geven.
5. Druk op **MEM+** of **MEM-** om naar de radio te luisteren.
6. Houd de knop ◀◀ ingedrukt om andere zenders te vinden.
7. Om de FM-band in omgekeerde richting te scannen (hoge frequenties naar lage frequenties), houdt u de knop ►| gedurende 2 seconden ingedrukt.

#### Handmatig scannen

1. Druk op de knop **SOURCE** van het hoofdtoestel om de RADIO-modus te selecteren.
2. Druk op ◀◀ of ►► om een frequentie te bereiken. Telkens wanneer u op de knop voor de frequentie-instelling drukt, wordt de frequentie met 50 kHz verhoogd of verlaagd.
3. Wanneer u een frequentie wilt opslaan, drukt u op de knop **MEM** van de afstandsbediening. 'P01' verschijnt op het display; druk op **MEM+/MEM-** totdat het gewenste geheugennummer op het display verschijnt. Druk nogmaals op **MEM** om de huidige zender te bevestigen en op te slaan.
4. Druk op **MEM+** of **MEM-** om de radiozender weer te geven of te beluisteren.



(Opmerking: Wanneer het einde van de frequentieband is bereikt, begint de radio opnieuw te zoeken naar frequenties, beginnend bij het andere uiteinde van de band. Als er geen zender wordt gevonden, controleer dan of de antenne volledig is uitgeschoven en test de ontvangst door nog een automatische scan op een andere plaats uit te voeren).

## Bluetoothstand

U moet verschillende stappen doorlopen om uw mobiele telefoon aan te sluiten:

1. Activeer bluetooth vanaf uw mobiele telefoon (raadpleeg de gebruiksaanwijzing van uw telefoon).
2. Druk op de knop **POWER** om het apparaat in te schakelen. Druk vervolgens herhaaldelijk op de knop **SOURCE** totdat de 'Bluetooth'-indicator op het LCD-display verschijnt. Het apparaat is klaar om automatisch te worden gekoppeld.
3. Zoek met uw mobiele telefoon naar het bluetoothapparaat met de naam "MIC400BT"/"MIC401BT".
4. Uw mobiele telefoon zal "MIC400BT"/"MIC401BT" detecteren en u de mogelijkheid geven al dan niet verbinding te maken. Gebruik het wachtwoord 0000 om verbinding te maken (indien van toepassing). Zodra de verbinding tot stand is gebracht, verschijnt de bluetoothindicator op het LCD-display.



## Automatische verbinding met uw telefoon

Koppelen is enkel nodig wanneer u het apparaat voor het eerst met uw telefoon gebruikt. Zodra het apparaat met de telefoon is gekoppeld, maakt de telefoon automatisch verbinding met het apparaat wanneer het is ingeschakeld en bluetooth op de telefoon geactiveerd is. De volgende keer dat u het toestel inschakelt, zal het automatisch verbinding maken met de laatst verbonden mobiele telefoon.

Houd de knop ingedrukt  om bluetooth uit te schakelen.

Opmerking: de maximale verbindingsafstand is ongeveer 10 meter. Plaats uw bluetoothluidspreker zo dicht mogelijk bij dit toestel om de verbinding niet te onderbreken.

## Afspelen vanaf een bluetoothapparaat

Nadat de bluetoothkoppeling is voltooid, drukt u op de knop  om het afspelen te starten. Druk op de knop  om naar het vorige of volgende nummer te gaan. Om het afspelen te pauzeren of te hervatten, drukt u op de knop . Houd de knop  ingedrukt om de bluetoothfunctie uit te schakelen.

## Een cd afspelen

Opmerking: Raak nooit de laserlens in de cd-speler aan. Reinig de laserlens met een reinigingsschijf als deze vuil is geworden.

1. Druk op de knop **POWER** om het toestel aan te zetten.
2. Druk op de knop **SOURCE** om de cd-functie te selecteren.
3. Houd de knop ▲ ingedrukt om de cd-speler te openen en plaats een cd in de lade (bedrukte zijde naar boven)
4. Houd de knop ▲ nogmaals ingedrukt om de cd-speler te sluiten. De cd draait een paar seconden rond en speelt dan automatisch het eerste nummer af.
5. Druk op de knop om het afspelen tijdelijk te stoppen ►||. Druk nogmaals op deze knop om het afspelen te hervatten.

Druk op de knop ■ om het afspelen te stoppen.

### Vorig/volgend nummer

1. De knoppen I◀◀ en ▶▶I kunt u gebruiken om naar een ander nummer te gaan of om een nummer versneld af te spelen.
2. Druk op de knop I◀◀ om naar het begin van het huidige nummer te luisteren. Druk er tweemaal of vaker op om naar de vorige nummers op de cd te luisteren.
3. Druk op de knop ▶▶I om naar het volgende nummer op de cd te luisteren.
4. Houd de knop I◀◀ ingedrukt. Het huidig afgespeelde nummer gaat terug naar het vorige nummer of de vorige nummers. Laat de knop los wanneer u het gewenste gedeelte van het nummer bereikt: het afspelen wordt hervat.
5. Houd de knop ▶▶I ingedrukt. Het huidig afgespeelde nummer gaat verder naar het volgende nummer of de volgende nummers. Laat de knop los wanneer u het gewenste gedeelte van het nummer bereikt: het afspelen wordt hervat.

### Herhaalfunctie

Met de knop CD REPEAT kunt u hetzelfde nummer of alle nummers herhalen.

1. Druk tijdens het afspelen eenmaal op de knop **REPEAT**. 'REPEAT ONE' (een nummer herhalen) verschijnt ongeveer 2 seconden lang op het LCD-display. Hetzelfde nummer wordt voortdurend herhaald.
2. Druk een tweede keer op de knop **REPEAT** om alle nummers te herhalen. 'REPEAT ALL' (alle nummers herhalen) verschijnt ongeveer 2 seconden lang op het LCD-display.

3. Om het herhalen te annuleren, drukt u herhaaldelijk op de knop **REPEAT** totdat 'REPEAT OFF' ongeveer 2 seconden lang op het LCD-scherm verschijnt.

### Programmeerfunctie

Met de programmeerfunctie kunt u het afspelen van maximaal 30 nummers in een bepaalde volgorde programmeren.

1. Houd de PROG-knop ingedrukt wanneer de cd-speler niet gebruikt wordt: op het LCD-display verschijnt de code 'P 01' en 'T 01' begint te knippen.
2. Druk op de knoppen **◀◀** en **▶▶** om het gewenste nummer toe te wijzen.
3. Druk op de PROG-knop om het nummer te selecteren en in het geheugen op te slaan.
4. Herhaal stappen 2 en 3 om maximaal 30 nummers te selecteren.
5. Om de geselecteerde nummers af te spelen (in programmamodus) drukt u op de **▶▶**.
6. Druk op de knop **◀◀** om het vorige geprogrammeerde nummer af te spelen of op de knop **▶▶** om het volgende geprogrammeerde nummer af te spelen.

Opmerking: Zodra alle geprogrammeerde nummers zijn afgespeeld, keert de cd-speler terug naar de stopmodus.

7. Om alle opgeslagen nummer te wissen, drukt u twee keer op de knop **■**.

### MP3-gedeelte

1. Druk op de knop **POWER** om het apparaat aan te zetten.
2. Druk op de knop **SOURCE** om de cd-modus te selecteren.
3. Sluit de cd-speler: de cd draait een paar seconden rond en speelt dan automatisch het eerste nummer af.
4. Druk op de knoppen **◀◀** en **▶▶** om een nummer te kiezen.
5. Om het afspelen tijdelijk te stoppen, drukt u op de knop **▶▶**. Om het afspelen te hervatten, drukt u nogmaals op deze knop.
6. Druk op de knop **■** om het afspelen te stoppen.

Opmerking: Het afspelen van MP3-discs duurt langer. Dit komt door hun grotere capaciteit.

## Functie Opnieuw afspelen

### Hetzelfde nummer herhalen

Druk één keer op de knop **REPEAT** om hetzelfde nummer te herhalen. 'Repeat one' verschijnt op het display.

### Alle nummers herhalen

Druk tijdens het afspelen twee keer op de knop **REPEAT** om alle nummers op de cd te herhalen. 'Repeat all' verschijnt op het display.

Om het herhalen te annuleren, drukt u meermaals op de knop **REPEAT** totdat 'Repeat off' verschijnt.

## Een programma afspelen

De nummers op de cd kunnen worden geprogrammeerd om in een bepaalde volgorde af te spelen (er kunnen maximaal 99 nummers worden geprogrammeerd).

Opmerking: Dit kan alleen in de stopmodus.

1. Druk op de knop **PROG** in de stopmodus. 'P01' en 'F01' verschijnen op het display en 'T01' knippert.
2. Druk op de knop **I◀◀** of **▶▶I** om de gewenste nummers van het album te selecteren en druk vervolgens op de knop **PROG** flom ze op te slaan.
3. Het eerste nummer is nu in het geheugen opgeslagen en het programmanummer verandert in 'P02', in afwachting van uw volgende keuze.
4. Herhaal stappen 1 tot 3 om andere nummers te programmeren.

Na het programmeren, drukt u op de knop **▶I** om het eerste geprogrammeerde nummer af te spelen. Zodra alle geprogrammeerde nummers zijn afgespeeld, keert de cd-speler terug naar de stopmodus. (Druk twee keer op de knop **■** om het opslaan van de geprogrammeerde nummers te annuleren).

## Instellen van de equalizer

Wanneer uw toestel aan staat (niet in slaapstand):

1. Druk op de knop **EQ** om de menuopties te openen.
2. Gebruik de knop **I◀◀** / **▶▶I** om de gewenste equalizerfunctie in te stellen (bv. : Normaal, Klassiek, Jazz, Pop, Rock).

3. Druk twee keer op de knop **EQ** en gebruik de knop **◀◀ / ▶▶** om de instellingen voor de lage tonen te doorlopen.
4. Druk drie keer op de knop **EQ** en gebruik de knop **◀◀ / ▶▶** om de instellingen voor de hoge tonen te doorlopen.

### USB-laadpoort

De USB-poort is bedoeld voor het opladen van externe apparaten, zoals een smartphone. Het uitgangsvermogen is  $5\text{ V} = 1\text{ A}$

### AUX-aansluiting

1. Druk op de knop **POWER** om het apparaat in te schakelen.
2. Druk meermaals op de knop **SOURCE** om de Aux-ingangsmodus te kiezen. 'Aux-In' verschijnt op het LCD-display.
3. Sluit de AUX-aansluitkabel van uw apparaat (b.v. draagbare mp3-speler) aan op de AUX-aansluitingang.
4. Start het afspelen vanaf uw apparaat

### Hoofdtelefoon of hoofdtelefoonaansluiting

1. Draai aan de volumeknop om het toestel op een laag volume in te stellen.
2. Steek de kabel van de hoofdtelefoon in het stopcontact.



Houd rekening met de volgende informatie: gebruik alleen de hieronder vermelde aansluiting.

### Het gebruik

#### Van cd's



- Raak de onderzijde van een cd niet aan.
- Houd de cd aan de zijkant vast om te voorkomen dat er vingerafdrukken op het oppervlak achterblijven. Stof, vingerafdrukken of krassen kunnen een storing veroorzaken.
- Plak nooit labels of tape op een cd.

## Opbergen



- Stop de cd na gebruik terug in zijn doosje.
- Stel een cd nooit bloot aan direct zonlicht of warmtebronnen. Laat een cd nooit liggen in een auto die in direct zonlicht geparkeerd staat.

## Schoonmaken



- Gebruik een schone, zachte, pluisvrije doek om de cd schoon te maken, begin in het midden en veeg in een rechte lijn naar buiten. Gebruik geen oplosmiddelen zoals benzine, verdunners, in de handel verkrijgbare schoonmaakmiddelen of antistatische sprays op vinylplaten.

## **Technische specificaties**

Type	Specificaties	Type	Specificaties
<b>Ingangsvermogenfl</b>	CA 230 V~ 50 Hz 0,6 A	<b>Bluetoothversie</b>	5.0
<b>Afzonderlijke luidspreker</b>	4" 15 W,4 Ω	<b>Koppelingsnaam</b>	MIC400BT MIC401BT
<b>RMS-uitgangsvermogen luidspreker</b>	2 x 10 W	<b>Bluetoothfrequentie</b>	2.402 - 2 480 MHz
<b>Maximumvermogen</b>	30 W	<b>Transmissieafstand</b>	10 m
<b>Energieverbruik</b>	25 W	<b>EIRP</b>	0,86 dBm
<b>USB-laadpoort</b>	5 V= 1 A	<b>FM-frequentie</b>	88,8 - 108 MHz
		<b>Voeding van de afstandsbediening</b>	CR2025 lithium 3,0 V
<b>Frequentie van de luidspreker</b>	60 Hz - 20 kHz	<b>Signaal-ruisverhoudingB</b>	50 dB

## Onderhoud van het apparaat

- Het apparaat altijd loskoppelen als u het niet gebruikt en voordat u het gaat reinigen.
- Luister niet naar muziek op een te hoog volume. Dat kan gehoorschade of schade aan het toestel veroorzaken.
- Dit apparaat niet gebruiken in een vochtige of natte omgeving.
- Trek altijd de stekker uit het stopcontact voordat u het apparaat schoonmaakt. Gebruik een zachte, vochtige, pluisvrije doek om het apparaat schoon te maken. Geen schuurmiddelen of agressieve reinigingsmiddelen gebruiken.

## Milieubescherming



Uw product is ontworpen en vervaardigd uit materialen en onderdelen van hoge kwaliteit die gerecycled en herbruikt kunnen worden. Het is belangrijk op de hoogte te zijn van de milieuaspecten en het correct weggooien van de batterijen.



De doorgestreepte afvalcontainer op een product betekent dat het product onder de Europese richtlijn 2002/96 /EG valt. Vraag na waar u lokaal elektrische en elektronische producten kunt afdanken. Houd u aan de plaatselijke regels en gooi uw afgedankte producten niet bij het gewone huishoudelijke afval. Een juiste afvoer van dit product draagt bij aan het voorkomen van schadelijke gevolgen voor het milieu en de menselijke gezondheid.

Gelieve uw elektronische en elektrische apparaten niet bij het huishoudelijk afval te gooien.

- Breng ze naar een verzamelpunt.
- Sommige onderdelen van deze apparaten kunnen gevaarlijk zijn voor de gezondheid en het milieu.
- U vindt de informatie op het plaatje aan de achterkant van het toestel.

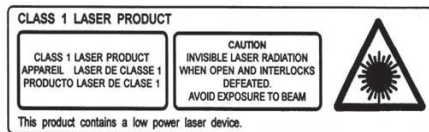

## Aanvullende informatie

- Om stroom te besparen zal het apparaat automatisch in slaapstand gaan wanneer er gedurende een bepaalde tijd geen geluid uitkomt. Het kan dan opnieuw worden opgestart door opnieuw op de aan/uit-knop te drukken
- Als er een inkomend gesprek is terwijl het THOMSON-systeem verbonden is met uw mobiele telefoon, wordt de muziek onmiddellijk gepauzeerd wanneer u uw telefoon opneemt. Het afspelen wordt hervat nadat het gesprek is beëindigd (afhankelijk van het type mobiele telefoon kan het afspelen soms gepauzeerd blijven nadat het gesprek is beëindigd).

- Het woord Bluetooth®, het merk en het logo zijn handelsmerken van Bluetooth SIG, Inc. en Bigben Interactive gebruikt deze merken onder licentie. Alle andere handelsmerken zijn het eigendom van hun respectieve eigenaars.
- THOMSON is een handelsmerk van Talisman Brands, Inc. dat onder licentie wordt gebruikt door Bigben Interactive..

### **Conformiteitsverklaring**

- Bigben Interactive verklaart bij deze dat de installatie voor radioverbinding van het type MIC400BT / MIC401BT voldoet aan de richtlijn 2014/53/UE. De volledige EU-conformiteitsverklaring is te raadplegen op de volgende website:  
[www.bigbeninteractive.com/support/](http://www.bigbeninteractive.com/support/)

### **Garantie**

Bigben geeft een garantie van 2 jaar op dit product vanaf de datum van aankoop behalve in de landen van de Economische Europese Ruimte waarin de garantie langer is. Wij raden u aan uw kassabon te bewaren voor het geval er klachten zijn. De garantie dekt defecten te wijten aan een materieel defect, een ontbrekend onderdeel of een fabricagefout. Neem in dat geval contact op met de dienst technische ondersteuning. Wanneer het product defect is, dient u naar uw verkooppunt te gaan met uw kassabon. De garantie dekt geen problemen door niet-conform gebruik.

Klantenservice

Email:

In Nederland gedistribueerd door:

Bigben Interactive NEDERLAND B.V.

's-Gravelandseweg 80

1217 EW Hilversum

NEDERLAND



Vervaardigd in China  
Vervaardigd door BIGBEN INTERACTIVE SA  
396, Rue de la Voyette  
CRT2 – FRETIN  
CS 90414  
59814 LESQUIN Cedex - Frankrijk  
www.bigben.eu



**Fabricant : Bigben Interactive FRANCE**

396, Rue de la Voyette, C.R.T. 2, Fretin,  
CS90414 - 59814 Lesquin Cedex, France

**Vertrieben von Bigben Interactive DEUTSCHLAND GmbH**

Walter Gropius Str. 28, 50126 Bergheim, Deutschland

**Distribué par Bigben Interactive Belgium s.a./n.v.**

Boulevard d'Angleterre 2 / Bte 4  
1420 Braine l'Alleud

**Gedistribueerd door Bigben Interactive NEDERLAND b.v.**

's-Gravelandseweg 80, 1217 EW Hilversum, Nederland

**Distribuido por Lineas Omenex Metronic S.L.**

Pól. Ind. Can Salvatella – Avda. Arraona 54-56  
08210 Barberà del Vallès (BCN) - España

**Distribuito da Metronic Italia s.r.l.**

via Marconi 31, 20071 Vermezzo con Zelo (MI), Italia

**FABRIQUÉ EN CHINE / MADE IN CHINA**

**HOTLINE**

**FRANCE**, du lundi au vendredi (sauf jours fériés) :  
9h00-18h00 ou support.thomson@bigben.fr

**N°Cristal 09 69 39 79 59**

APPEL NON SURTAXE

**DEUTSCHLAND**, Montag bis Freitag von

09:00 bis 18:00 Uhr (außer an Feiertagen)

Tel.: 02271-9047997

Mail: support@bigben-interactive.de

**BELGIQUE**, customerservice@bigben-interactive.be

**NEDERLAND**, customerservice@bigben-interactive.nl

**ESPAÑA**, soporte@metronic.com

Tel.: 93 713 26 25

**ITALIA**, tecnico@metronic.com

Tel. : 02 94 94 36 91

[www.bigben.eu](http://www.bigben.eu)

# **THOMSON**

**PL**

MIC400BT

MIC401BT

## **MIKROWIEŻA STEREO CD/BLUETOOTH DO MONTAŻU NAŚCIENNEGO**



### **INSTRUKCJA OBSŁUGI**

PRZED ROZPOCZĘCIEM KORZYSTANIA Z URZĄDZENIA NALEŻY W CAŁOŚCI PRZECZYTAĆ NINIEJSZĄ INSTRUKCJĘ I ZACHOWAĆ JĄ DO WYKORZYSTANIA W PRZYSZŁOŚCI.

Uruchomienie	155	Obsługa	164
Ostrzeżenia i instrukcje bezpieczeństwa	155	Dane techniczne	172
Zawartość opakowania	158	Konserwacja urządzenia	172
Opis części	158	Ochrona środowiska	173
Cechy produktu	161	Informacje dodatkowe	173
Możliwości montażu	161	Deklaracja zgodności	175
Akcesoria zawarte w zestawie	163		
Ostrzeżenie o baterii	163		
Zasilanie	164		

## **Uruchomienie**

- Wyjąć urządzenie z pudełka.
- Usunąć wszystkie materiały opakowaniowe z produktu.
- Umieścić materiały opakowaniowe w pudełku lub zutylizować je w bezpieczny sposób zgodnie z instrukcjami w zakresie recyklingu podanymi na opakowaniu urządzenia.

## **Ostrzeżenia i instrukcje bezpieczeństwa**

Przed użyciem tego urządzenia należy przeczytać i zrozumieć wszystkie instrukcje. W przypadku uszkodzenia wynikającego z nieprzestrzegania instrukcji gwarancja nie ma zastosowania.



1. Nigdy nie zdejmować obudowy tego urządzenia.
2. Nigdy nie kłaść tego urządzenia na innym sprzęcie elektrycznym.
3. Chronić przewód zasilający przed nadeięciem lub ściśnięciem, szczególnie przy wtyczkach, gniazdach i wyjściach urządzenia. Upewnić się, że napięcie zasilania odpowiada napięciu wskazanemu na tabliczce z tyłu urządzenia. Odłączając wtyczkę sieciową od gniazdka, należy zawsze trzymać za wtyczkę. Nigdy nie ciągnąć za przewód. Przed podłączeniem do gniazdka upewnić się, że podłączono wszelkie inne przyłącza.
4. Używać tylko dodatków i akcesoriów zalecanych przez producenta.
5. Wszelkie naprawy urządzenia należy pozostawić wykwalifikowanemu osobom zajmującym się naprawami. Naprawa jest konieczna, gdy urządzenie zostało w jakikolwiek sposób uszkodzone, w szczególności:
  - jeśli uszkodzony jest przewód zasilający;
  - w przypadku rozlania cieczy lub włożenia przedmiotów obcych do urządzenia;
  - jeśli urządzenie zostało wystawione na deszcz lub wilgoć;
  - jeśli urządzenie nie działa prawidłowo;
  - jeśli urządzenie zostało upuszczone.
6. Tabliczka znamionowa znajduje się na spodzie urządzenia.
7. Nigdy nie blokować otworów wentylacyjnych.
8. Upewnić się, że wokół urządzenia zapewniono stałą przestrzeń wystarczającą do wentylacji.
9. To urządzenie należy stosować w klimacie umiarkowanym, z dala od bezpośredniego światła słonecznego, otwartego ognia lub ciepła, grzejników, kuchenek lub wszelkich innych urządzeń (w tym wzmacniaczy), które generują ciepło. Nie montować go w pobliżu źródeł ciepła.

10. Baterie (akumulator lub włożone baterie) nie mogą być wystawiane na działanie nadmiernego ciepła, na przykład na bezpośrednie światło słoneczne, ogień itp.
11. Przed czyszczeniem odłączyć wtyczkę od gniazdka. Nie smarować żadnej części tego urządzenia. Czyścić miękką szmatką. Nie używać materiałów ściernych ani agresywnych środków czyszczących.
12. Należy się upewnić, że zawsze jest możliwy łatwy dostęp do przewodu zasilającego, wtyczki lub zasilacza, aby w razie potrzeby móc odłączyć urządzenie od gniazdka sieciowego.
13. Nie używać tego urządzenia w pobliżu punktu wodnego. Nie może wejść ono w kontakt z kroplami ani rozpryskami. Nie używać tego urządzenia w wilgotnym lub mokrym otoczeniu.
14. Odłączyć to urządzenie podczas burzy z piorunami lub gdy nie jest używane przez dłuższy czas.
15. Z urządzenia mogą korzystać dzieci w wieku 8 lat i starsze, a także osoby o ograniczonych zdolnościach fizycznych, czuciowych lub umysłowych albo bez doświadczenia i wiedzy, pod warunkiem, że znajdują się pod nadzorem lub otrzymały instrukcje dotyczące bezpiecznego korzystania z urządzenia i rozumieją ryzyko związane z korzystaniem z urządzenia. Dzieci nie mogą bawić się urządzeniem ani przewodem (ryzyko uduszenia). Dzieci bez nadzoru nie powinny czyścić ani konserwować urządzenia.
16. To urządzenie można zasilac wyłącznie bardzo niskim napięciem bezpiecznym, odpowiadającym oznaczeniom na urządzeniu.
17. Przed użyciem należy wyjąć baterię.
18. To urządzenie przeznaczone jest do użytku w domu; nie używać na zewnątrz.
19. To urządzenie nie jest przeznaczone do obsługi z zewnętrznym minutnikiem lub oddzielnym systemem zdalnego sterowania.
20. Przed użyciem upewnić się, że urządzenie stoi w stabilnym miejscu.
21. Nie wkładać produktu ani jego akcesoriów do zmywarki.
22. Podczas używania produktu należy go trzymać w odległości co najmniej 20 cm od ciała człowieka.
23. Trzymać to urządzenie z dala od bezpośredniego światła słonecznego, otwartego ognia i źródeł ciepła.
24. Nigdy nie patrzeć bezpośrednio na wiązkę lasera znajdującego się wewnątrz tego urządzenia.
25. Aby mieć pewność, że urządzenie jest całkowicie odłączone, należy wyjąć wtyczkę urządzenia z gniazdka sieciowego.

W przypadku użycia wtyczki sieciowej (lub zasilacza AC/DC) lub złącza wtykowego do wyłączenia urządzenia, układ odłączający musi być zawsze sprawny.

#### OSTRZEŻENIE

- Ryzyko uszkodzenia produktu! Upewnić się, że napięcie zasilania odpowiada napięciu wskazanemu na tabliczce z tyłu urządzenia.
- Ryzyko porażenia prądem! Odłączając kabel zasilający od gniazdka, należy zawsze trzymać za wtyczkę. Nigdy nie ciągnąc za przewód.
- Przed podłączeniem do gniazdka upewnić się, że podłączono wszelkie inne przyłącza.

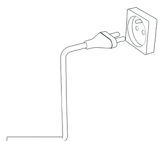

#### OSTRZEŻENIE: Ryzyko utraty słuchu

- Przed podłączeniem słuchawek do źródła dźwięku ustawić niską głośność na urządzeniu odtwarzającym.
- Unikać nadmiernej głośności, zwłaszcza przy użytkowaniu przez długi czas lub przy częstym użytkowaniu. Nadmierna głośność może spowodować trwałą utratę słuchu.



Symbol błyskawicy w trójkącie równobocznym ostrzega użytkowników o znajdujących się wewnątrz urządzenia niebezpiecznych niezolowanych napięciach elektrycznych, które są wystarczająco silne, aby stwarzać ryzyko porażenia prądem.



Wykrzyknik w trójkącie wskazuje na obecność ważnych instrukcji dotyczących obsługi i konserwacji (naprawy) w dokumentacji dołączonej do urządzenia.

Materiał klasy II	
Prąd stały	
Prąd zmienny	
Tylko do użytku w pomieszczeniach	

### Zawartość opakowania

Sprawdzić i określić zawartość opakowania:

- Jednostka główna
- Pilot zdalnego sterowania
- Instrukcja obsługi
- Zestaw do montażu ściennego
- Przewód przyłączeniowy

### Opis części

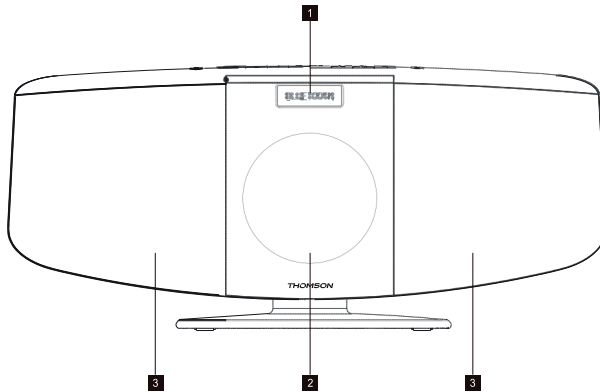



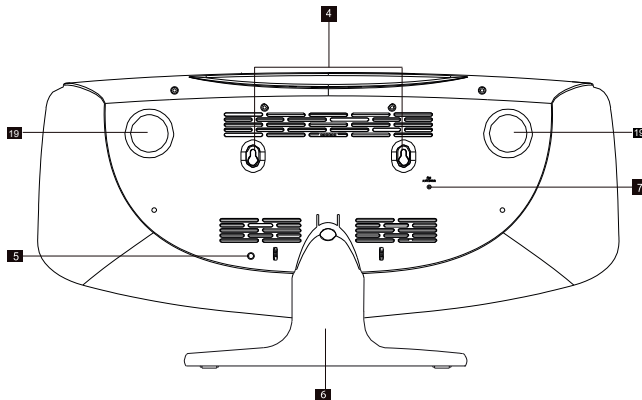



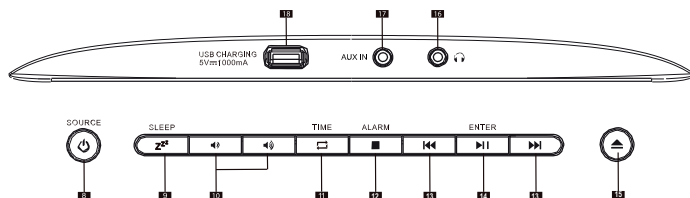

Widok z tyłu



## Widok z góry



1. Ekran LCD
2. Port odtwarzacza CD
3. Zintegrowany głośnik
4. Otwory do montażu ściennego
5. Gniazdo wejściowe
6. Stojak
7. Antena FM
8.  SOURCE Zasilanie włączone/ tryb czuwania
9.  SLEEP  
ZZZ Przycisk SNOOZE
10.  Przycisk głośności +/-
11.  TIME Przycisk wyboru trybu (FM/CD/AUX)
12.  ALARM W trybie CD: Zatrzymanie odtwarzania płyty CD. ALARM
  - W trybie CD/BLUETOOTH : poprzednia lub następna ścieżka.
  - W trybie CD : szybkie przewijanie do przodu / do tyłu, jeśli przycisk jest wciśnięty.
13.  ENTER
  - W trybie CD/BLUETOOTH/FM: Odtwarzanie/pauza.
  - W trybie CD: Otwieranie/zamykanie odtwarzacza CD.
14.  W trybie CD: Otwieranie/zamykanie odtwarzacza CD.
15.  Gniazdo słuchawkowe
16. AUX IN Wejście AUX 3,5 mm
17.  USB CHARGING  
5V=1000mA Port do ładowania USB
18. Głośnik pasywny



- 1.Przycisk zasilania
- 2.Tryb czuwania
- 3.Zegar
- 4.Pamięć-
- 5.Powtarzanie
- 6.Poprzedni
- 7.Program CD
- 8.Program CD 10+
- 9.Wyciszenie
- 10.Drzemka
- 11.Alarm
- 12.Pamięć+
- 13.Pamięć
- 14.Źródło
- 15.Otwieranie/zamykanie odtwarzacza CD
- 16.Dalej
- 17.Odtwarzanie/ Pauza/ Wejście
- 18.Głośność +
- 19.Zatrzymanie
- 20.Głośność -
- 21.Stabilizator



## Cechy produktu

- Bluetooth®
- Radio FM (tuner cyfrowy)
- 20 stacji do zapisania w pamięci
- AUX-IN (do podłączania odtwarzacza MP3)
- Port ładowania USB
- Funkcja korektora (film, muzyka)
- Gniazdo słuchawkowe (słuchawki nie są częścią zestawu)
- Pilot zdalnego sterowania
- Muzyczna moc dźwiękowa: 60 W
- Zasilanie sieciowe 220V

## Możliwości montażu

### **Mocowanie na stopce**

Dopasować górną część stojaka do punktu mocowania z tyłu jednostki głównej. Po ustawieniu stojaka okrągłe mocowanie stojaka musi być wyrównane z okrągłą zakładką z tyłu jednostki głównej. Sygnał dźwiękowy („kliknięcie”) wskazuje na prawidłowe założenie stojaka. Sprawdzić, czy podstawa jest mocno przymocowana i nie odzepia się. Aby zdjąć stojak, nacisnąć zaczep mocujący, aby go odblokować. Pociągnąć stojak w dół (patrz ilustracja poniżej):

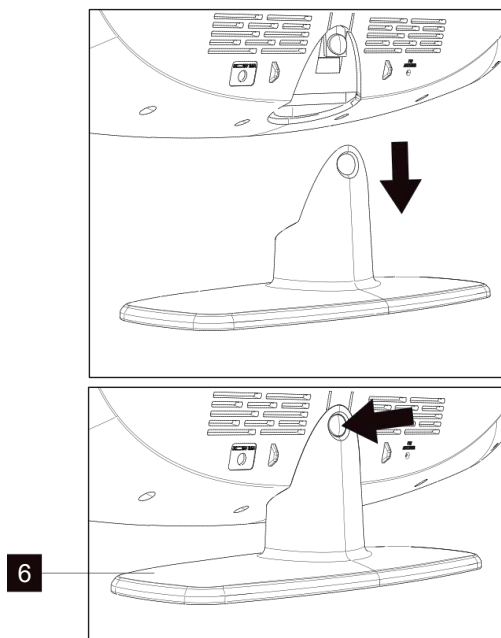

### **Instrukcja montażu ściennego (do tej operacji konieczne jest zdjęcie stojaka)**

Ważne jest, aby upewnić się, że za ścianą, na której ma wisieć urządzenie, nie ma kabli

elektrycznych, rur gazowych lub wodnych. Radzimy, aby mikrowieżę zamontował specjalista. Użyć dostarczonych akcesoriów do montażu na ścianie i planu montażu, aby przymocować mikro wieżę do ściany.

- Użyć dostarczonej instrukcji montażu ściennego, aby oznaczyć plastikowe kołki na ścianie. Przed wierceniem upewnić się, że oznaczenia są wypoziomowane.
- W zaznaczonych miejscach wywiercić otwory o średnicy 6,3 mm.
- Włożyć dostarczone plastikowe kołki do otworów, tak aby były wyrównane ze ścianą.
- Przymocować 2 pierścienie dystansowe do ściany za pomocą dostarczonych śrub, a następnie je dokręcić.
- Gdy śruby są dokręcone, ich łby powinny znajdować się około 0,6 cm od pierścieni dystansowych. Dopasować otwory z tyłu jednostki głównej do śrub w ścianie (patrz ilustracja):

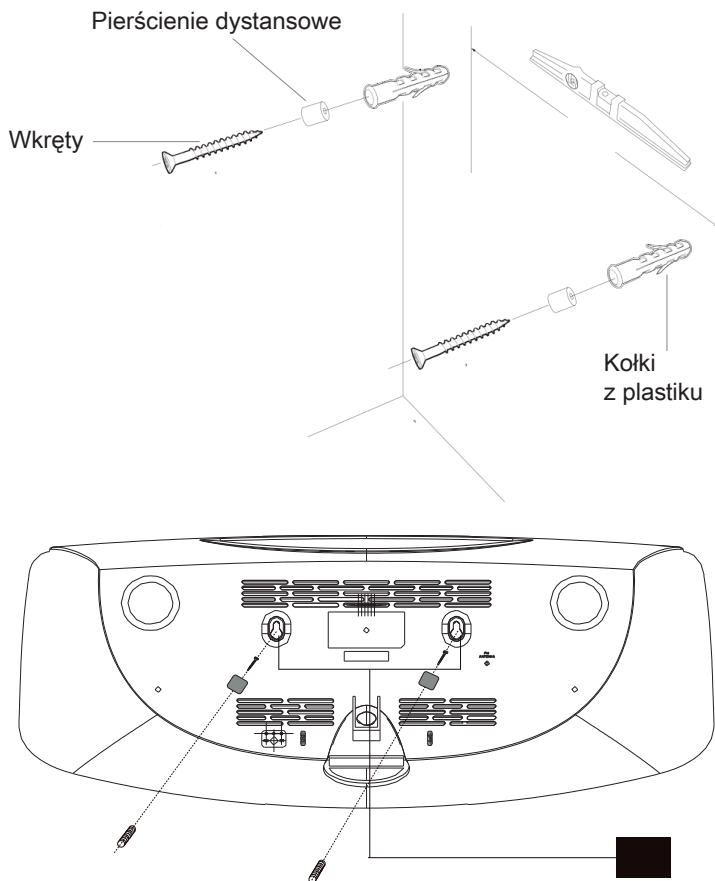

## **Akcesoria zawarte w zestawie**

Ostrożnie wyjąć jednostkę główną i wszystkie jej akcesoria z kartonu transportowego. Przed wyrzuceniem opakowania upewnić się, że dostępne są wszystkie następujące akcesoria:

- Instrukcja obsługi
- Zasilacz sieciowy: 100-240 V~ 50/60 Hz. Wyjście: 12 V  2 000 mA.
- Pilot zdalnego sterowania
- Instrukcja montażu ściennego
- Zestaw do montażu ściennego (2 śruby, 2 pierścienie dystansowe i 2 plastikowe kołki)

## **Ostrzeżenie o baterii:**

Ten produkt zawiera baterię lub baterie.

- Używać baterii prawidłowo, aby uniknąć obrażeń ciała lub pożaru spowodowanego wyciekami, przegrzaniem, wybuchem, erozją lub innymi uszkodzeniami.
- Nowe i zużyte baterie należy przechowywać w miejscu niedostępnym dla dzieci i innych narażonych osób. Jeśli komora baterii nie zamyka się prawidłowo, przestać korzystać z produktu.
- Jeśli płyn z baterii alkalicznej wejdzie w kontakt ze skórą i/lub oczami, natychmiast przemyć je czystą wodą i skonsultować się z lekarzem.
- W przypadku wycieku płynu z baterii alkalicznej, wytrzeć płyn szmatką i wymienić baterię na nową.
- Nie połykać baterii. Połknięcie baterii może spowodować poważne oparzenia wewnętrzne w ciągu zaledwie 2 godzin i doprowadzić do śmierci. W razie połknięcia baterii natychmiast skontaktować się z centrum kontroli zatruc oraz z lekarzem.
- Używać baterii AA Ni-MH, alkalicznych lub litowych.
- Nie ładować tych baterii. Ładowanie baterii jednorazowych powoduje emisję gazów i/lub ciepła, które mogą powodować wybuchy i/lub pożary.
- Nie używać jednocześnie różnych typów baterii ani nowych i starych baterii.
- Włożyć baterie zgodnie z polaryzacją (+ i -).
- Nie należy zwierać tych biegunów baterii.
- Szybko wyjąć rozładowane baterie. Istnieje ryzyko wybuchu baterii w przypadku nieprawidłowej wymiany lub jeśli urządzenie nie jest używane przez długi czas.
- Wymienić baterię na ten sam lub równoważny typ.
- Baterie (lub pakiet baterii albo bateria) nie powinny być wystawiane na działanie nadmiernego ciepła, takiego jak światło słoneczne, ogień itp.
- Nie podgrzewać baterii ani nie wrzucać ich do ognia lub wody.
- Nie wyjmować baterii metalową pęsetą ani nie używać żadnych metalowych przedmiotów, takich jak końcówka długopisu lub szczytce. Unikać deformacji, zgniatania i przebijania baterii.
- Nie demontować tych baterii.
- Zakryć końce baterii taśmą, aby zapobiec wybuchowi i spaleni po utylizacji.
- Podczas utylizacji baterii wykazać dbałość o środowisko
- Nie wyrzucać baterii wraz ze zwykłymi odpadami domowymi.
- Podczas utylizacji baterii należy przestrzegać lokalnych przepisów dotyczących utylizacji.

## Zasilanie

To urządzenie działa z zewnętrznym zasilaczem 12 V  2000 mA (w zestawie) i wymaga baterii CR2025 (w zestawie) do pilota. Nie próbować obsługiwać urządzenia z innego źródła zasilania. Może to spowodować uszkodzenie urządzenia i unieważnienie gwarancji.

## Obsługa

### Działanie



- Nacisnąć przycisk POWER/SOURCE (zasilanie/źródło), aby włączyć urządzenie. Przytrzymać przycisk, aby wyłączyć.

### Automatyczny tryb czuwania

Podczas odtwarzania multimediiów audio z podłączonego urządzenia mikrowieża automatycznie przełącza się w tryb gotowości, jeśli:

- żaden przycisk nie zostanie naciśnięty przez 10 minut;
- Podłączone urządzenie peryferyjne nie przesyłało żadnych danych dźwiękowych przez 10 minut.

### Regulacja głośności

- Nacisnąć przycisk , aby zwiększyć głośność. Nacisnąć przycisk , aby zmniejszyć głośność.
- Sprawdzić wyświetlacz, na którym powinno być widać ustawienie głośności.





### Funkcja wyciszenia

- Nacisnąć przycisk MUTE (wyciszenie) na pilocie zdalnego sterowania. Głośność jest wyciszona, a na ekranie LCD pojawia się komunikat „Głośność wyciszona”. Ponownie nacisnąć ten przycisk, aby wyłączyć funkcję wyciszenia.

## Zegar i minutnik

### Ustawianie zegara i daty

Po podłączeniu urządzenia do gniazdka sieciowego lub po awarii zasilania na ekranie LCD wyświetlana jest aktualna godzina i data. Aby ustawić zegar, urządzenie musi być w trybie czuwania.

1. Nacisnąć przycisk **CLOCK** (zegar). Pojawi się napis „CLOCK”: nacisnąć **ENTER** , aby potwierdzić. Wyświetla się opcja „Time wizard interval” (przedział kreatora czasu).
2. Nacisnąć  / , aby wybrać format „24H” lub „12H”. Nacisnąć **ENTER**, aby potwierdzić. Na wyświetlaczu zaczną migać cyfry godzin.
3. Nacisnąć  / , aby ustawić godzinę, a następnie **ENTER**, aby potwierdzić. Na wyświetlaczu zaczną migać cyfry minut.

4. Nacisnąć **◀◀ / ▶▶**, aby ustawić datę (dzień), a następnie **ENTER**, aby potwierdzić. Nacisnąć **◀◀ / ▶▶**, aby wybrać „YES” (tak) lub „NO” (nie).

## Ustawianie alarmu

Uwaga: Przed ustawieniem alarmu upewnić się, że radio jest ustawione na prawidłową godzinę i datę.

To urządzenie może być używane jako budzik. Funkcję CD/BUZZ lub radio FM można aktywować o określonej godzinie.

1. Nacisnąć przycisk **POWER**, aby przełączyć urządzenie w tryb czuwania.
2. Upewnić się, że wcześniej nastawiono zegar.
3. Nacisnąć przycisk **ALARM**, gdy urządzenie jest włączone;
4. Wyświetli się komunikat „Alarm Setup” (ustawienia alarmu). Nacisnąć przycisk **ENTER**, aby dokonać wyboru.
5. Wyświetli się komunikat „Alarm Wizard On time” (konfigurator czasu alarmu) i zaczną migać godziny alarmu.
6. Nacisnąć **◀◀ / ▶▶** kilka razy, aby ustawić godziny. Nacisnąć **ENTER**, aby potwierdzić.
7. Nacisnąć **◀◀ / ▶▶**, aby ustawić minuty. Nacisnąć **ENTER**, aby potwierdzić.
8. Nacisnąć **◀◀ / ▶▶**, aby wybrać poziom głośności dźwięku alarmu od 0 do 32. Nacisnąć **ENTER**, aby potwierdzić.
9. Naciskać **◀◀ / ▶▶**, aby przechodzić między stanami OFF/CD/FM/USB/BUZZER. Nacisnąć **ENTER**, aby potwierdzić.
10. Nacisnąć przycisk **◀◀ / ▶▶**, aby przewijać czas trwania alarmu. Można wybrać pomiędzy 15, 30, 45 i 60 minutami. Nacisnąć przycisk **ENTER**, aby dokonać wyboru. Nacisnąć **◀◀ / ▶▶**, aby wybrać YES (tak), a następnie **ENTER**, aby zapisać alarm.
11. Wyświetlacz pokazuje aktualną godzinę i alarm.

## Drzemka

1. Gdy tylko zabrzmiał alarm, można go zawiesić na około 9 minut, naciskając jeden raz przycisk **SNOOZE**.
2. Alarm włączy się ponownie automatycznie po około 9 minutach.
3. Aby wyłączyć funkcję drzemki, nacisnąć jeden raz przycisk **POWER**.

## Wyłącznik czasowy

1. Kilkakrotnie nacisnąć przycisk **SLEEP** (czuwanie) ; Wyłącznik czasowy można ustawić na 90/80/70/60/50/40/30/20/10 minut. Ta funkcja jest przydatna podczas zasypiania przy muzyce.
2. Aby anulować ten tryb, kilkakrotnie nacisnąć przycisk **SLEEP** , aż pojawi się 00; tryb czuwania zostaje w ten sposób anulowany.

## Radio FM

Ostrożnie rozłożyć całkowicie antenę teleskopową. Można zaprogramować do 50 wstępnie zaprogramowanych stacji radiowych (FM).

### Skanywanie automatyczne

1. Nacisnąć przycisk **SOURCE**, aby wybrać tryb „RADIO”.
2. Nacisnąć i przytrzymać przycisk ►II. Radio przeszuka częstotliwości i zatrzyma się automatycznie, gdy znajdzie stację o wystarczającej sile sygnału (spośród 50 zaprogramowanych stacji).
3. Po kilku sekundach ekran się odświeży. Na wyświetlaczu widoczna jest częstotliwość stacji.
4. Nacisnąć **MEM**, by wyświetlić zaprogramowane stacje radiowe.
5. Nacisnąć **MEM+** lub **MEM-**, aby słuchać radia.
6. Aby znaleźć inne stacje, nacisnąć i przytrzymać przycisk I◀◀, jak poprzednio.
7. Aby przeskanować pasmo FM w odwrotnym kierunku (od wysokich do niskich częstotliwości), nacisnąć i przytrzymać przycisk ►►I przez 2 sekundy.

### Skanywanie ręczne

1. Nacisnąć przycisk **SOURCE** na jednostce głównej, aby wybrać tryb RADIO.
2. Nacisnąć I◀◀ lub ►►I, aby ustawić częstotliwość. Za każdym naciśnięciem przycisku strojenia częstotliwość wzrasta lub maleje o 50 kHz.
3. Po znalezieniu częstotliwości, która ma zostać zapisana w pamięci, nacisnąć przycisk **MEM** na pilocie zdalnego sterowania. Na ekranie wyświetli się „P01”; nacisnąć **MEM+/MEM-**, aż na wyświetlaczu pojawi się żądany numer pamięci. Ponownie nacisnąć **MEM**, aby potwierdzić i zapisać aktualną stację.
4. Nacisnąć **MEM+** lub **MEM-**, aby wyświetlić stację radiową lub jej słuchać.

(Uwaga: po osiągnięciu końca pasma częstotliwości radio wznowia wyszukiwanie częstotliwości, zaczynając od drugiego końca pasma. Jeśli nie zostanie znaleziona żadna

stacja, upewnić się, że antena jest w pełni rozłożona i przetestować odbiór, wykonując kolejne automatyczne skanowanie w innym miejscu).

## Tryb Bluetooth

Aby podłączyć telefon komórkowy, należy wykonać kilka kroków:

1. Aktywować Bluetooth z telefonu komórkowego (patrz instrukcja obsługi telefonu).
2. Nacisnąć przycisk **POWER**, aby włączyć urządzenie, a następnie kilkakrotnie nacisnąć przycisk **SOURCE**, aż na ekranie LCD pojawi się wskaźnik „Bluetooth”. Urządzenie będzie wtedy gotowe do automatycznego sparowania.
3. Za pomocą telefonu komórkowego wyszukać urządzenie Bluetooth o nazwie „MIC400BT” / „MIC401BT”.
4. Telefon komórkowy wykryje urządzenie „MIC400BT” / „MIC401BT” i zaproponuje połączenie z nim lub nie. Aby się połączyć, użyć hasła 0000 (jeśli dotyczy). Po połączeniu na ekranie LCD pojawi się wskaźnik połączenia Bluetooth.

### Automatyczne połączenie z telefonem

Parowanie jest konieczne tylko podczas pierwszego użycia urządzenia z telefonem. Po sparowaniu urządzenia z telefonem, telefon automatycznie połączy się z urządzeniem po włączeniu urządzenia i funkcji Bluetooth w telefonie. Po kolejnym włączeniu urządzenie automatycznie połączy się z ostatnio podłączonym telefonem komórkowym. Nacisnąć i przytrzymać przycisk ►| , aby przerwać połączenie Bluetooth.

Uwaga: maksymalny zasięg połączenia wynosi około 10 metrów. Umieścić głośnik Bluetooth jak najbliżej tego urządzenia, aby zapobiec przerywaniu połączenia.

### Odtwarzanie urządzenia Bluetooth

Po zakończeniu parowania Bluetooth nacisnąć przycisk ►| , aby rozpocząć odtwarzanie. Nacisnąć przycisk |◀◀ lub ▶▶|, aby przejść do poprzedniego lub kolejnego utworu. Aby wstrzymać lub wznowić odtwarzanie, nacisnąć ponownie przycisk. ►|. Nacisnąć i przytrzymać przycisk ►| , aby rozłączyć funkcję Bluetooth.

## Odtwarzanie płyt CD

Uwaga: Nigdy nie dotykać soczewki lasera wewnątrz odtwarzacza CD. W razie zabrudzenia wyczyścić soczewkę lasera płatkami do czyszczenia.

1. Nacisnąć przycisk **POWER**, aby włączyć urządzenie.
2. Kilkakrotnie nacisnąć przycisk **SOURCE**, aby wybrać funkcję CD.

3. Nacisnąć i przytrzymać przycisk ▲, aby otworzyć odtwarzacz CD i włożyć płytę CD do odtwarzacza (stroną z nadrukiem skierowaną do góry).
4. Ponownie nacisnąć i przytrzymać przycisk ▲, aby zamknąć ODTWARZACZ CD. Płyta kilkakrotnie obróci się przez kilka sekund, a następnie odtworzy pierwszy utwór.
5. Aby tymczasowo zatrzymać odtwarzanie, nacisnąć przycisk ►II. Aby wznowić odtwarzanie, ponownie nacisnąć ten przycisk.

Nacisnąć przycisk ■, aby ZATRZYMAĆ odtwarzanie.

### Poprzedni/następny utwór

1. Przyciski I◀◀ i ▶▶ służą do przechodzenia między odtwarzanymi ścieżkami w trybie szybkiego odtwarzania.
2. Nacisnąć przycisk I◀◀ jeden raz, aby odsłuchać początek bieżącego utworu. Nacisnąć ten przycisk dwa lub więcej razy, aby odtworzyć poprzednie utwory na płycie.
3. Nacisnąć przycisk ▶▶, aby odsłuchać kolejnego utworu na płycie.
4. Nacisnąć i przytrzymać przycisk I◀◀. Aktualnie odtwarzany utwór zostanie przewinięty wstecz; gdy płyta osiągnie żądaną część utworu, zwolnić przycisk: wznowione zostanie normalne odtwarzanie.
5. Nacisnąć i przytrzymać przycisk ▶▶; aktualnie odtwarzany utwór zostanie przewinięty do następnego utworu. Gdy płyta przewinie się do żądanej części utworu, zwolnić przycisk: wznowione zostanie normalne odtwarzanie.

### Funkcja powtarzania

Przycisk CD REPEAT umożliwia powtarzanie tego samego utworu lub wszystkich utworów na płycie CD.

1. Nacisnąć jeden raz przycisk **REPEAT** podczas odtwarzania; na ekranie LCD przez około 2 sekundy wyświetli się napis „REPEAT ONE”. Ten sam utwór będzie odtwarzany raz po raz.
2. Nacisnąć przycisk **REPEAT** drugi raz, aby powtórzyć wszystkie utwory. Na ekranie LCD przez około 2 sekundy wyświetlać się będzie napis „REPEAT ALL”.
3. Aby anulować powtarzanie, naciskać przycisk **REPEAT**, aż na ekranie LCD pojawi się około 2 sekundy napis „REPEAT OFF”.

### Funkcja programowania

Funkcja Program pozwala zaprogramować odtwarzanie do 30 utworów w określonej kolejności.



1. Po zatrzymaniu (gdy płyta CD nie jest odtwarzana), nacisnąć i przytrzymać przycisk PROG: na ekranie LCD wyświetli się kod „P 01” i zacznie migać napis „T 01”.
2. Naciskać na przyciski ◀◀ i ▶▶, aby przypisać żądany utwór.
3. Nacisnąć przycisk PROG, aby wybrać i zapisać ścieżkę w pamięci.
4. Powtarzać kroki od 2 do 3, aby wybrać do 30 utworów.
5. Aby odtworzyć wybrane utwory (w trybie Program), nacisnąć przycisk ▶▶.
6. Nacisnąć przycisk ◀◀, aby odsłuchać poprzedni zaprogramowany utwór lub przycisk ▶▶, aby odsłuchać kolejny zaprogramowany utwór.  
Uwaga: Po odtworzeniu wszystkich zaprogramowanych utworów odtwarzacz CD zatrzyma działanie.
7. Aby skasować wszystkie zapisane utwory, dwukrotnie nacisnąć przycisk ■ .

## Płyty MP3

1. Nacisnąć przycisk **POWER**, aby włączyć urządzenie.
2. Kilkakrotnie nacisnąć przycisk **SOURCE**, aby wybrać tryb CD.
3. Zamknąć odtwarzacz CD: płyta będzie obracać się przez kilka sekund, a następnie automatycznie odtworzony zostanie pierwszy utwór.
4. Naciskać przyciski ◀◀ i ▶▶, aby wybrać utwór.
5. Aby na chwilę zatrzymać odtwarzanie, nacisnąć przycisk ▶▶; aby wznowić, ponownie nacisnąć ten przycisk.
6. Nacisnąć przycisk ■, aby zatrzymać odtwarzanie.

Uwaga: Odtwarzanie płyt z utworami MP3 zajmuje więcej czasu. Wynika to z ich większej pojemności.

## Funkcja powtarzania odtwarzania

### Powtarzanie tego samego utworu

Nacisnąć przycisk **REPEAT** jeden raz, aby powtórzyć ten sam utwór. Na wyświetlaczu pojawi się napis „Repeat one”.

## Powtarzanie wszystkich ścieżek

Nacisnąć przycisk **REPEAT** 2 razy w trybie odtwarzania, aby powtórzyć odtwarzanie wszystkich utworów na płycie. Na wyświetlaczu pojawi się napis „Repeat All”.

Aby anulować powtarzanie odtwarzania, naciskać przycisk **REPEAT**, aż wyświetli się komunikat „Repeat off” (powtarzanie wyłączone).

## **Odtwarzanie programu**

Można zaprogramować dowolną kolejność odtwarzania utworów na płycie (można zaprogramować do 99 utworów).

Uwaga: można to zrobić tylko w trybie zatrzymania.

1. Nacisnąć przycisk **PROG** w trybie zatrzymania. Na wyświetlaczu pojawią się kody „P01” i „F01” i zaczną migać „T01”.

2. Nacisnąć przycisk **◀◀** lub **▶▶**, aby wybierać żądane utwory w albumie, a następnie nacisnąć przycisk **PROG**, aby zapisać.

3. Zapisany zostanie numer pierwszego utworu, a numer programu zmieni się na „P02” w oczekiwaniu na następny wybór.

4. Powtórzyć kroki od 1 do 3, aby zaprogramować inne utwory.

Po zakończeniu programowania nacisnąć przycisk **▶▶**, aby rozpocząć odtwarzanie od pierwszego zaprogramowanego utworu. Odtwarzacz zatrzymuje się automatycznie po odtworzeniu wszystkich zaprogramowanych utworów. (Dwukrotnie nacisnąć przycisk **■**, aby anulować zapisywanie zaprogramowanych utworów).

## **Ustawianie korektora**

Gdy urządzenie jest włączone (nie znajduje się w trybie czuwania):

1. Nacisnąć przycisk **EQ**, aby wejść w opcje menu.

2. Za pomocą przycisków **◀◀** / **▶▶** ustawić funkcję korektora (np. : Normal, Classique, Jazz, Pop, Rock) według swoich preferencji.

3. Dwukrotnie nacisnąć przycisk **EQ** i użyć przycisku **◀◀** / **▶▶**, aby przejść do ustawiania basów.

4. Nacisnąć przycisk **EQ** trzy razy i użyć przycisków **◀◀** / **▶▶**, aby przejść do ustawiania tonów wysokich.

## Ładowanie USB

Port USB służy do ładowania urządzeń zewnętrznych, takich jak smartfony. Jego moc wyjściowa wynosi  $5\text{ V} = 1\text{ A}$

## Gniazdo AUX

1. Nacisnąć przycisk **POWER**, aby włączyć urządzenie.
2. Nacisnąć przycisk **SOURCE**, aby wybrać tryb wejścia Aux. Na ekranie LCD pojawi się komunikat „Aux-In”.
3. Podłączyć przewód połączeniowy gniazda AUX odtwarzacza osobistego (na przykład przenośnego odtwarzacza MP3) do wejścia gniazda AUX.
4. Rozpocząć odtwarzanie na osobistym odtwarzaczu.

## Gniazdo słuchawkowe

1. Obrócić pokrętkę głośności, aby ustawić niską głośność w urządzeniu.
2. Podłączyć kabel słuchawek do gniazda.



Wziąć pod uwagę poniższe wskazówki: używać wyłącznie zasilacza określonego poniżej.

## O płytach

### Obsługa



- Nie dotykać spodu płyty.
- Trzymać płytę za krawędzie, aby nie pozostawić odcisków palców na powierzchni. Kurz, odciski palców i zarysowania mogą spowodować awarię.
- Nigdy nie przyklejać do płyt taśm ani etykiet.

### Przechowywanie



- Po użyciu schować płytę do etui.
- Nigdy nie wystawiać płyty na bezpośrednie działanie promieni słonecznych lub źródeł ciepła. Nigdy nie zostawiać płyty w samochodzie zaparkowanym w bezpośrednim świetle słonecznym.

## Czyszczenie



- Do czyszczenia płyty użyć czystej, miękkiej, niestrzępiącej się szmatki. Zacząć od środka i wycierać do zewnątrz w linii prostej. Nie używać rozpuszczalników, takich jak benzyna, rozcieńczalników, dostępnych w handlu środków czyszczących ani sprayów antystatycznych do płyt winylowych.

## Dane techniczne

Typ	Charakterystyka	Typ	Charakterystyka
<b>Moc wejściowa</b>	Ok. 230 V~ 50 Hz 0,6 A	<b>Wersja Bluetooth</b>	5.0
<b>Pojedynczy głośnik</b>	4" 15 W, 4 Ω	<b>Nazwa do parowania</b>	MIC400BT MIC401BT
<b>Moc wyjściowa głośnika RMS</b>	2 x 10 W	<b>Częstotliwość Bluetooth</b>	2402 - 2480 MHz
<b>Moc szczytowa</b>	30 W	<b>Zasięg transmisji</b>	10 m
<b>Zużycie energii</b>	25 W	<b>EIRP</b>	0,86 dBm
<b>Wyjście ładowania USB</b>	5 V = 1 A	<b>Częstotliwość FM</b>	88,8 - 108 MHz
		<b>Zasilanie pilota zdalnego sterowania</b>	Bateria litowa CR2025 3,0 V
<b>Częstotliwość głośnika</b>	60 Hz - 20 kHz	<b>Stosunek S/B</b>	50 dB

## Konserwacja urządzenia

- Zawsze odłączać urządzenie, gdy nie jest używane i przed czyszczeniem.
- Nie słuchać muzyki przy zbyt dużej głośności, ponieważ może to spowodować uszkodzenie słuchu lub urządzenia.
- Nie używać tego urządzenia w wilgotnym lub mokrym otoczeniu.
- Przed czyszczeniem należy zawsze odłączać urządzenie od gniazdka elektrycznego. Do czyszczenia urządzenia używać miękkiej, wilgotnej, niestrzępiącej się szmatki. Nie używać materiałów ściernych ani agresywnych środków czyszczących.

## Ochrona środowiska



Ten produkt został zaprojektowany i wyprodukowany z wysokiej jakości materiałów i komponentów, które można poddać recyklingowi i ponownie wykorzystać.

Należy zwrócić uwagę na środowiskowe aspekty utylizacji baterii.



Gdy na produkcie widoczny jest symbol przekreślonego kosza na śmieci, oznacza to, że produkt podlega Dyrektywie Europejskiej 2002/96/CE. Z pytaniami należy zwrócić się do lokalnego systemu selektywnej zbiórki produktów elektrycznych i elektronicznych. Należy postępować zgodnie z lokalnymi przepisami i nie wyrzucać starych urządzeń wraz z odpadami domowymi. Zapewniając utylizację tego produktu, użytkownik pomaga również zapobiegać potencjalnie negatywnym skutkom dla środowiska i zdrowia ludzkiego.

Prosimy nie wyrzucać urządzeń elektronicznych i elektrycznych razem z odpadami domowymi.

- Należy zanieść je do punktu zbiórki.
- Niektóre elementy tych urządzeń mogą być niebezpieczne dla zdrowia i środowiska.
- Informacje można znaleźć na tabliczce z tyłu urządzenia.

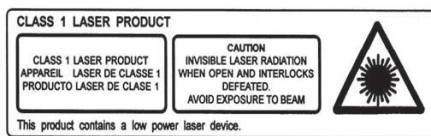

## Informacje dodatkowe

- W celu zaoszczędzenia energii, gdy urządzenie nie emituje żadnego dźwięku przez pewien czas, to automatycznie przechodzi w tryb czuwania. Następnie można je ponownie włączyć przyciskiem zasilania
- W przypadku połączenia przychodzącego, gdy system THOMSON jest podłączony do telefonu komórkowego w celu odtwarzania muzyki, muzyka zostanie natychmiast wstrzymana po odebraniu połączenia, a odtwarzanie zostanie wznowione po zakończeniu połączenia (w zależności od typu telefonu komórkowego odtwarzanie może czasami zostać wstrzymane po zakończeniu połączenia).
- Słowo Bluetooth®, znak i logo są zastrzeżonymi znakami towarowymi należącymi do Bluetooth SIG, Inc., a każde użycie tych znaków przez BigBen Interactive jest objęte licencją. Wszystkie inne marki i nazwy handlowe są własnością ich odpowiednich właścicieli.
- THOMSON jest zastrzeżonym znakiem towarowym Talisman Brands, Inc lub jej spółek zależnych, używanym na podstawie licencji przez BigBen Interactive.

## Deklaracja zgodności

- Niniejszym Bigben Interactive oświadcza, że sprzęt radiowy typu MIC400BT / MIC401BT jest zgodny z Dyrektywą 2014/53/UE. Pełny tekst deklaracji zgodności UE jest dostępny pod następującym adresem internetowym:  
[www.bigbeninteractive.com/support/](http://www.bigbeninteractive.com/support/)

### **Gwarancja**

Ten produkt jest objęty gwarancją firmy Bigben przez 2 lata od daty zakupu, z wyjątkiem krajów Europejskiego Obszaru Gospodarczego oferujących dłuższy okres gwarancji. Zalecamy zachowanie paragonu kasowego na wypadek ewentualnej reklamacji. Gwarancja obejmuje awarie spowodowane wadami materiałowymi, brakiem elementu lub wadą fabryczną. W takim przypadku należy skontaktować się z działem wsparcia technicznego naszej firmy. W przypadku jakichkolwiek problemów dotyczących wadliwego produktu należy udać się do miejsca jego zakupu z paragonem kasowym. Gwarancja nie obejmuje problemów związanych z niewłaściwym użytkowaniem.

Wyprodukowano w Chinach  
Wyprodukowano przez BIGBEN INTERACTIVE SA  
396, Rue de la Voyette  
CRT2 – FRETIN  
CS 90414  
59814 LESQUIN Cedex - Francja  
www.bigben.eu



**Fabricant : Bigben Interactive FRANCE**

396, Rue de la Voyette, C.R.T. 2, Fretin,  
CS90414 - 59814 Lesquin Cedex, France

**Vertrieben von Bigben Interactive DEUTSCHLAND GmbH**

Walter Gropius Str. 28, 50126 Bergheim, Deutschland

**Distribué par Bigben Interactive Belgium s.a./n.v.**

Boulevard d'Angleterre 2 / Bte 4  
1420 Braine l'Alleud

**Gedistribueerd door Bigben Interactive NEDERLAND b.v.**

's-Gravelandseweg 80, 1217 EW Hilversum, Nederland

**Distribuido por Lineas Omenex Metronic S.L.**

Pòl. Ind. Can Salvatella – Avda. Arraona 54-56  
08210 Barberà del Vallès (BCN) - España

**Distribuito da Metronic Italia s.r.l**

via Marconi 31, 20071 Vermezzo con Zelo (MI), Italia

**FABRIQUÉ EN CHINE / MADE IN CHINA**

**HOTLINE**

**FRANCE**, du lundi au vendredi (sauf jours fériés) :  
9h00-18h00 ou support.thomson@bigben.fr

**N°Cristal 09 69 39 79 59**

APPEL NON SURTAXE

**DEUTSCHLAND**, Montag bis Freitag von

09:00 bis 18:00 Uhr (außer an Feiertagen)

Tel.: 02271-9047997

Mail: support@bigben-interactive.de

**BELGIQUE**, customerservice@bigben-interactive.be

**NEDERLAND**, customerservice@bigben-interactive.nl

**ESPAÑA**, soporte@metronic.com

Tel.: 93 713 26 25

**ITALIA**, tecnico@metronic.com

Tel. : 02 94 94 36 91

[www.bigben.eu](http://www.bigben.eu)