



FR

RR140I

**RADIO RÉVEIL FM AVEC CHARGEUR USB ET
CHARGEUR SANS FIL
OPTIONNEL : RR140I BT BLUETOOTH**



MODE D'EMPLOI

LISEZ ATTENTIVEMENT LE MODE D'EMPLOI AVANT UTILISATION
ET CONSERVEZ-LE POUR CONSULTATION ULTÉRIEURE.

Table des matières

Démarrage	1	Régler l'alarme	5
Avertissements et précautions de sécurité		Éteindre l'alarme	6
Entretien du produit	2	Annuler/Désactiver la fonction d'alarme : Répétition d'alarme	
Respect de l'environnement			
Contenu de l'emballage	3	Régler la luminosité de l'affichage LED	
Alimentation électrique		Sieste	
Description des pièces	4	Sommeil	
Démarrage		Utiliser la radio	
Recharge USB		Entrée AUX	7
Recharge sans fil	5	Bluetooth (optionnel)	
Remarque		Remarques:	
Régler l'horloge		Spécifications	

Démarrage

- Enlevez l'appareil du carton d'emballage.
- Enlevez tous les matériaux d'emballage du produit.
- Placez les matériaux d'emballage dans le carton puis rangez-le ou jetez-le dans un endroit approprié.

Avertissements et précautions de sécurité

Lisez et comprenez toutes les instructions avant d'utiliser ce produit. Si un dommage est causé par un non-respect des instructions, la garantie ne couvrira pas un tel dommage.

	Le symbole d'un éclair dans un triangle équilatéral alerte l'utilisateur sur l'existence à l'intérieur du produit de tensions électriques dangereuses non isolées suffisamment élevées pour présenter un risque d'électrocution.
---	--

Sécurité

Avertissement

- Ne retirez jamais le boîtier de cet appareil.
- Ne lubrifiez jamais aucun composant de cet appareil.
- Ne placez jamais cet appareil sur un autre équipement électrique.
- Veillez à ce que l'appareil ne soit pas exposé à la lumière directe du soleil, à une flamme nue ni à une source de chaleur.
- Ne regardez jamais directement le faisceau laser à l'intérieur de cet appareil.
- Veillez à toujours pouvoir accéder facilement au câble d'alimentation, à la fiche ou à l'adaptateur pour débrancher l'appareil de l'alimentation.
- Veillez à ce qu'il n'y ait aucun objet à moins de 10 cm tout autour de l'appareil afin de permettre une ventilation suffisante.
- Veillez à ce que les ouvertures de ventilation ne soient jamais obstruées par des objets, par exemple un journal, une nappe, des rideaux, etc.
- Aucune source de flamme nue, par exemple une bougie allumée, ne doit être placée sur cet appareil.
- Veillez au respect de l'environnement lors de la mise au rebut des piles.
- Utilisez l'appareil dans les climats tempérés.



1. Lisez ces instructions.
2. Conservez ces instructions.
3. Prenez en compte tous les avertissements.

4. Respectez toutes les instructions.
5. N'utilisez pas cet appareil à proximité d'un point d'eau.
6. Nettoyez l'appareil exclusivement avec un chiffon sec.
7. N'obstruez aucun des orifices de ventilation du produit. Installez l'appareil en respectant les instructions du fabricant.
8. Ne placez pas l'appareil près d'une source de chaleur, par exemple un radiateur, une grille de distribution d'air chaud, un réchaud/cuisinière et tout autre appareil (y compris les amplificateurs) produisant de la chaleur.
9. Disposez le câble de manière à ce qu'il ne puisse pas être piétiné ou écrasé, notamment au niveau de la fiche, de la prise de courant et du connecteur de branchement sur l'appareil.
10. Utilisez uniquement les pièces de rechange/accessoires spécifiés par le fabricant.
11. Débranchez l'appareil durant les orages et avant toute période d'inutilisation prolongée.
12. Toute réparation doit être confiée à un réparateur qualifié. Faites systématiquement réviser le produit s'il a été endommagé de quelque manière que ce soit, par exemple si son câble d'alimentation ou sa fiche est endommagé, si un liquide s'est déversé sur l'appareil, si des objets sont tombés dessus, si l'appareil a été exposé à la pluie ou à l'humidité, s'il ne fonctionne plus correctement ou s'il est tombé.
13. L'appareil ne doit pas être exposé à des égouttements ou des éclaboussures.
14. Ne placez aucune source de danger sur l'appareil (par exemple, un objet rempli de liquide ou une bougie allumée).
15. Si la fiche secteur (ou l'adaptateur secteur) ou un connecteur d'appareil sert de système de déconnexion, le système de déconnexion doit rester directement manipulable.
16. Assurez-vous qu'il y a assez d'espace libre autour de l'appareil pour la ventilation.
17. Les piles (ou bloc de piles ou batterie) ne doivent pas être exposées à une chaleur excessive, comme la lumière du soleil, le feu, etc.
18. La plaque signalétique se trouve sous l'appareil.

Entretien du produit

1. Débranchez toujours l'appareil et attendez qu'il ait refroidi avant de le nettoyer.
2. N'écoutez pas la musique à un niveau sonore excessif, car cela pourrait provoquer une perte d'acuité auditive ou endommager l'appareil.
3. N'utilisez pas cet appareil dans un environnement humide ou mouillé.
4. Nettoyez le produit avec un chiffon doux, humide et sans ouate. N'utilisez pas de produit nettoyant agressif ou abrasif.

Respect de l'environnement



Votre produit est conçu et fabriqué avec des matériaux et composants de haute qualité qui peuvent être recyclés et réutilisés.



Votre produit contient des piles relevant de la Directive Européenne 2006/66/CE qui ne peuvent être jetées avec les ordures ménagères. Veuillez vous informer sur les réglementations locales concernant la collecte séparée des piles car une mise au rebut correcte permet d'empêcher les conséquences négatives sur l'environnement et sur la santé humaine.



Lorsque le symbole d'une poubelle barrée sur roues se trouve sur un produit, cela signifie que le produit est couvert par la Directive Européenne 2002/96/CE. Veuillez vous informer du système local de collecte séparée pour les produits électriques et électroniques. Veuillez agir selon les règles locales et ne jetez pas vos anciens produits avec les ordures ménagères. En assurant l'élimination de ce produit, vous aidez également à prévenir les conséquences potentiellement négatives pour l'environnement et la santé humaine.

Contenu de l'emballage

Vérifiez et identifiez le contenu de l'emballage :

- Unité principale
- Adaptateur secteur
- Manuel d'utilisation

Alimentation électrique

ATTENTION

- Risque de détérioration du produit ! Vérifiez que la tension du secteur correspond à la tension indiquée sur la plaque signalétique de l'appareil.
- Risque de choc électrique ! Pour débrancher l'adaptateur secteur, saisissez toujours la fiche et sortez-la de la prise électrique. Ne tirez jamais sur le câble.
- Avant de brancher l'adaptateur secteur, vérifiez que vous avez effectué tous les autres branchements. Positionnez l'appareil à l'endroit désiré et déroulez le câble d'alimentation. Branchez le câble dans la prise d'alimentation et mettez l'appareil en marche.



Alimentation électrique

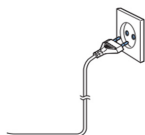

Cet appareil est conçu pour fonctionner avec une alimentation secteur domestique classique 100-240 V CA 50/60 Hz. N'essayez pas de l'utiliser avec d'autres alimentations électriques. Cela pourrait endommager l'appareil et annuler votre garantie.

Fabricant de l'adaptateur : Dong Guan Obelieve Electronic Co., Ltd.

Modèle d'adaptateur : OBL-0502400E.

Alimentation par piles

- Assurez-vous que les piles sont correctement insérées pour éviter tout dommage sur l'appareil. Enlevez toujours les piles de l'appareil si celui-ci ne sera pas utilisé durant une longue période, car cela pourrait causer une fuite des piles et par conséquent, des dommages sur l'appareil.
- Les piles utilisées doivent impérativement être de même type. N'utilisez jamais différents types de piles ensemble.
- Ne jetez pas les piles dans un feu, et ne les exposez pas au soleil ou à une source de chaleur.
- Si le liquide contenu dans les piles entre en contact avec les yeux ou la peau, lavez la zone immédiatement et soigneusement à l'eau fraîche et consultez un médecin.

Description des pièces

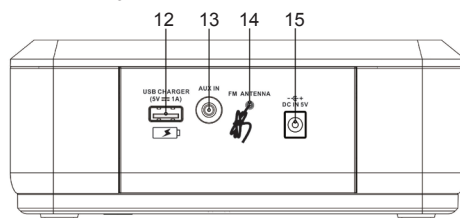
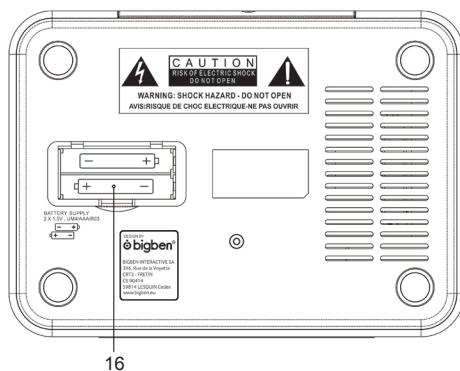
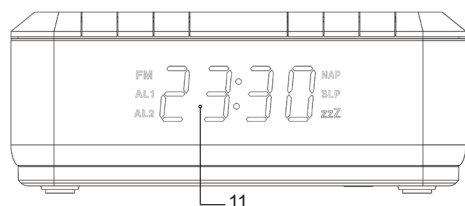
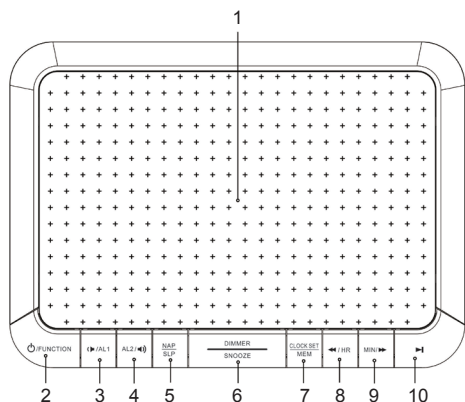

- | | |
|--|---|
| <ol style="list-style-type: none"> 1. Recharge sans fil 2. Marche / Mode (FM / Entrée AUX) / Bluetooth 3. Volume - / (Alarme 1) 4. (Alarme 2) / Volume + 5. Fonctions Sieste / Sommeil 6. Luminosité / Répétition d'alarme 7. Régler l'horloge / MEM 8. Précédent - / HR (Heure) | <ol style="list-style-type: none"> 9. MIN (Minute) / Suivant + 10. / Alarme arrêt / Couplage Bluetooth 11. Affichage LED 12. Port de recharge USB (5 V / 1 A) 13. Entrée AUX 14. Antenne FM 15. Prise d'alimentation 16. Compartiment piles |
|--|---|

Démarrage

Branchez une fiche de l'adaptateur secteur au dos de l'appareil et son autre fiche dans une prise électrique standard.

Recharge USB

Pour recharger votre téléphone portable ou un autre appareil, branchez un câble de recharge USB (non fourni) dans le port de recharge USB (12) au dos du radio réveil.

Recharge sans fil

Compatible avec les smartphones pourvus de la fonction de recharge sans fil. Pour les autres smartphones, vous devez utiliser des adaptateurs pour chargeur sans fil.

Placez le téléphone portable sur le panneau supérieur.

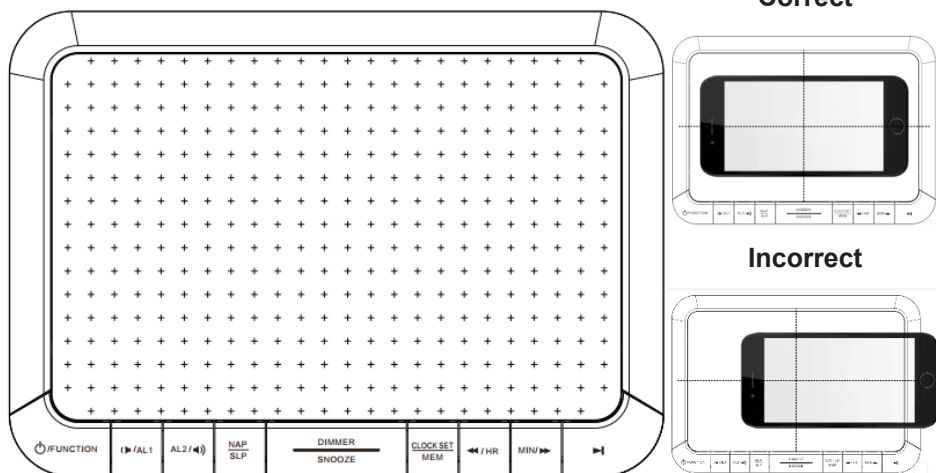

- * Remarque : Pendant la recharge de votre téléphone, son indicateur de charge s'affiche normalement.
- * Remarque : Pour maximiser l'efficacité de la recharge, le téléphone doit être aligné avec le centre de la zone de recharge.
- * Remarque : Il peut être nécessaire de décentrer légèrement les téléphones pourvus de la fonction de recharge sans fil. Le récepteur sans fil peut ne pas être centré dans le téléphone. Sa position varie selon les marques et modèles.

Remarque : La recharge sans fil et la fonction radio/AUX peuvent être utilisées en même temps.

Remarque



Certains phénomènes électrostatiques peuvent provoquer le dysfonctionnement de l'appareil et nécessiter que l'utilisateur le réinitialise.

Si le produit est exposé à des fluctuations électriques transitoires rapides, cela peut provoquer un dysfonctionnement et nécessiter que l'utilisateur le réinitialise.

Régler l'horloge

- Appuyez sur le bouton marche/arrêt  pour entrer dans le mode veille.
- Appuyez sur le bouton Régler l'horloge (7) pendant 2 s. L'affichage clignote.
- Appuyez sur les boutons des heures et des minutes (8, 9) pour les régler.
- L'heure est affiché au format 24 heures.

Régler l'alarme

- Appuyez sur le bouton Marche  pendant 2 s pour entrer dans le mode veille.
- En mode veille, appuyez sur le bouton Alarme 1 (3) pendant 2 s, « 0:00 » s'affiche.
- Appuyez sur les boutons des heures (8) et des minutes (9) pour les régler.
- Appuyez sur le bouton Alarme 1 (3) pour confirmer le réglage de l'alarme 1.
- Appuyez sur les boutons Précédent/Suivant +/-   pour sélectionner le type d'alarme :

sonnerie « Buzzer » et radio « FM ».

- Appuyez sur le bouton Alarme 1 pour confirmer le réglage de l'alarme et passer au volume.
- Appuyez sur  pour régler le volume et appuyez sur Alarme 1 pour confirmer.
- Deux alarmes peuvent être réglées. Répétez les étapes ci-dessus pour régler l'alarme 2 (4) et le type d'alarme. Une fois l'alarme réglée, le voyant Alarme s'allume.

Éteindre l'alarme

- Pour éteindre la sonnerie ou la radio FM, appuyez sur le bouton Éteindre l'alarme (10).
- L'alarme se déclenche à nouveau à la même heure le lendemain.

Annuler/Désactiver la fonction d'alarme :

- Appuyez sur le bouton Alarme 1 ou 2 pour afficher le voyant d'alarme correspondant.
- Dans le mode veille, appuyez à nouveau sur Alarme 1 ou Alarme 2 pour désactiver l'alarme.
- **Si vous n'appuyez sur aucun bouton pendant 10 s, l'appareil retourne en mode initial.**

Répétition d'alarme

Quand l'alarme retentit (sonnerie ou radio), appuyez sur le bouton Répétition d'alarme (« SNOOZE »). Le voyant de la répétition d'alarme clignote. L'alarme s'éteint et retentit à nouveau (sonnerie ou radio) toutes les 9 minutes. Appuyez sur le bouton Éteindre l'alarme (10) pour éteindre l'alarme, le voyant de la répétition d'alarme s'éteint.

Régler la luminosité de l'affichage LED

- Appuyez sur le bouton Luminosité pour régler la luminosité de l'affichage.
- Il y a 3 niveaux : Haut (luminosité forte) → Bas (luminosité faible) → Éteint.

Sieste



- En mode veille, appuyez sur le bouton Sieste (5). La sonnerie retentira une fois le délai sélectionné écoulé.
- Le délai par défaut est de 90 minutes. Plusieurs options sont disponibles pour l'utilisateur : 90, 80, 70, 60, 50, 40, 30, 20, 10 et Désactivé.
- Quand la sonnerie retentit, appuyez à nouveau sur le bouton Sieste ou  (2) pour l'éteindre. Pour annuler la fonction sieste, appuyez sur le bouton (5) et sélectionner « OFF ».

Sommeil

- Quand la radio est allumée, appuyez sur le bouton Sommeil (5). Le son/radio s'éteint une fois le délai sélectionné écoulé.
- Le délai est réglable entre 10 et 90 minutes. Plusieurs options sont disponibles pour l'utilisateur : 90, 80, 70, 60, 50, 40, 30, 20, 10 et Désactivé.
- Pour rappeler que la fonction Sommeil est activée, la LED correspondante (SLP) s'allume avec le délai en minutes réglé après que vous ayez réglé le minuteur.
- Pour annuler cette fonction, appuyez à nouveau sur le bouton Sommeil (5) pour sélectionner « OFF ».

Utiliser la radio



A) Recherche automatique

1. Appuyez sur le bouton marche/arrêt  pour allumer l'appareil et sélectionnez le mode FM (2).
2. Appuyez sur le bouton  (10) pendant 2 s pour démarrer la RECHERCHE AUTOMATIQUE et rechercher automatiquement les stations de radio pendant 3 minutes. L'écran affiche les





fréquences et numéros des stations. Une fois la recherche terminée, l'appareil mémorise jusqu'à 20 stations de radio.

3. Appuyez sur le bouton MEM pour sélectionner la station désirée.

B) Régler les stations

1. Sélectionnez le mode FM avec le bouton Mode (2).
2. Appuyez sur les boutons Précédent/Suivant +/-   (8, 9) pour rechercher automatiquement la station précédente/suivante.
3. Réglez le volume (boutons 3 et 4) au niveau désiré.
4. Appuyez sur le bouton Marche  (2) pendant 2 s pour éteindre la radio et aller dans le mode veille.



C) Mémoriser les stations avec les numéros P01 à P20

1. Sélectionnez le mode FM avec le bouton Mode (2).
2. Pour régler la station désirée, appuyez sur les boutons Précédent/Suivant +/-   (8, 9). Le numéro de position actuel clignote à l'écran, par exemple « P01, P02... P20 ».
3. Appuyez sur les boutons Précédent/Suivant +/-   pour sélectionner le numéro de station.
4. Appuyez sur le bouton MEM (7) pour sauvegarder. 20 stations de radio peuvent être préréglées en mémoire.
5. Appuyez sur le bouton MEM pour sélectionner et écouter l'une des stations mémorisées.

Antenne

Déployez l'antenne filaire pour optimiser la réception. Il peut être nécessaire de tourner l'appareil ou de le changer d'emplacement pour améliorer la réception.

Entrée AUX

1. Appuyez sur le bouton marche/arrêt  pour allumer l'appareil et sélectionnez le mode AUX avec le bouton Mode (2).
2. Branchez la fiche 3,5 mm d'un câble audio (non fourni) dans l'entrée AUX (13) au dos de l'appareil et branchez son autre fiche dans la sortie de ligne ou la prise casque d'une source audio externe ou d'un ordinateur.
3. Appuyez sur le bouton Marche  (2) pendant 2 s pour éteindre la radio et aller dans le mode veille.

Bluetooth (optionnel)

Couplage Bluetooth

1. Appuyez sur le bouton Mode  pour sélectionner « BT ».
2. Sélectionnez « RR140I » sur votre téléphone portable.
3. Pour coupler un nouvel appareil : Appuyez sur BT PAIR pour redémarrer la procédure de couplage.

Remarques:

- Ne pas éliminer les appareils électriques et électroniques dans les déchets ménagers.
- Les apporter à un point de collecte.
- Certaines pièces contenues dans ces appareils peuvent être dangereuses pour la santé et pour l'environnement.

Remarque : Pour économiser l'énergie dans les modes Bluetooth (optionnel) et AUX, l'appareil se met automatiquement en veille après 30 minutes sans signal d'entrée audio ni appui sur les boutons. Pour le rallumer, appuyez à nouveau sur le bouton marche/arrêt.

Spécifications

Alimentation : CA 100-240 V, 50/60 Hz

Consommation électrique : 12 W

Plage de fréquences radio : FM88,8 – 108 MHz

Fréquence de fonctionnement : 2402 MHz-2480 MHz

Puissance RMS/Crête maximale : 2 dBm

Avertissement !

- Insérez les piles dans le bon sens en respectant la polarité.
- Retirez les piles usagées du produit.
- Les bornes d'alimentation ne doivent pas être court-circuitées.
- Mettez les piles au rebut d'une manière sûre.
- S'il y a un appel entrant quand l'appareil « RR140I / RR140IBT range » est connecté à votre téléphone portable pour la lecture audio, la lecture audio est immédiatement mise en pause quand vous répondez à l'appel et elle reprend une fois l'appel terminé. (Sur certains téléphones portables, elle peut rester en pause après la fin de l'appel.)
- Le mot Bluetooth®, la marque et le logo sont des marques déposées appartenant à Bluetooth SIG, Inc. et toute utilisation de ces marques par Bigben Interactive est sous licence. Les autres marques et noms commerciaux appartiennent à leurs propriétaires respectifs.

DECLARATION DE CONFORMITE SIMPLIFIEE

Par la présente Bigben Interactive déclare que l'équipement radioélectrique du type RR140I / RR140IBT est conforme à la directive 2014/53/UE.

Le texte complet de la déclaration UE de conformité est disponible à l'adresse internet suivante:

www.bigben.fr/support

Fabriqué par BIGBEN INTERACTIVE SA

396, Rue de la Voyette

CRT2 - FRETIN

CS 90414

59814 LESQUIN Cedex - France

www.bigben.eu

Fabriqué en Chine



Fabricant : Bigben Interactive FRANCE

396, Rue de la Voyette, C.R.T. 2, Fretin,
CS90414 - 59814 Lesquin Cedex, France

Bigben Interactive DEUTSCHLAND GmbH

Walter Gropius Str. 28, 50126 Bergheim, Deutschland

Bigben Interactive Belgium s.a./n.v.

Waterloo Office Park / Bâtiment H
Drève Richelle 161 bte 15 1410 Waterloo, Belgium

Bigben Interactive NEDERLAND b.v.

's-Gravelandseweg 80, 1217 EW Hilversum, Nederland

Bigben Interactive SPAIN S.L.

C/ Musgo 5, 2ª planta, 28023 Madrid, Spain

Bigben Interactive ITALIA s.r.l

Corso Sempione 221, 20025 Legnano - MI, Italia

FABRIQUÉ EN CHINE / MADE IN CHINA

HOTLINE

FRANCE, du lundi au vendredi (sauf jours fériés) :
9h00-19h00 ou sav.audio@bigben.fr

 **N°Cristal 09 69 39 79 59**

APPEL NON SURTAXE

DEUTSCHLAND, Montag bis Freitag von

09:00 bis 18:00 Uhr (außer an Feiertagen)

Tel.: 02271-9047997

Mail: support@bigben-interactive.de

BELGIQUE, customerservice@bigben-interactive.be

NEDERLAND, customerservice@bigben-interactive.nl

ESPAÑA, sat@bigbeninteractive.es

ITALIA, support@bigbeninteractive.it

www.bigben.eu



EN

RR140I

**FM CLOCK RADIO WITH WIRELESS CHARGER
& USB CHARGER
OPTIONAL: RR140I BT BLUETOOTH**



OPERATING INSTRUCTIONS

PLEASE READ OPERATING INSTRUCTIONS CAREFULLY BEFORE
USE AND KEEP FOR FUTURE REFERENCE.

Contents

Getting Started	1	Setting the alarm	5
Safety and Notice		Turning off the alarm	6
Care for your product	2	Cancelling / Disabling the alarm function: Using the snooze function	
Care of the environment			
What's in the box	3	Dimmer control (LED Display) NAP	
Power			
Description of Parts	4	Sleep Operating the radio AUX-IN function	7
Getting started			
USB charging			
Wireless charging	5	Bluetooth (optional)	
Remark		Remarks:	
Setting the time		Specifications	

Getting Started

- Remove the appliance from the box.
- Remove any packaging from the product.
- Place the packaging inside the box and either or dispose of safely.

Safety and Notice

Read and understand all instructions before you use this product. If damage is caused by failure to follow the instructions, the warranty does not apply.

 <p>CAUTION RISK OF ELECTRIC SHOCK DO NOT OPEN ATTENTION RISQUE DE CHOC ELECTRIQUE NE PAS OUVRIR</p>	<p>The lightning symbol inside an equilateral triangle warns the user of the presence inside the product of uninsulated hazardous electric voltages powerful enough to represent an electrocution risk.</p>
---	---

Safety

Warning

- Never remove the casing of this apparatus.
- Never lubricate any part of this apparatus.
- Never place this apparatus on other electrical equipment.
- Keep this apparatus away from direct sunlight, naked flames or heat.
- Never look into the laser beam inside this apparatus.
- Ensure that you always have easy access to the power cord, plug or adaptor to disconnect this apparatus from the power.
- Minimum distances 10 cm around the apparatus for sufficient ventilations.
- The ventilation should not be impeded by covering the ventilation openings with items, such as newspapers, table-cloths, curtains, etc.
- No naked flame sources such as lighted candles should be placed on the apparatus.
- Attention should be drawn to environmental aspects of battery disposal.
- The use of apparatus in moderate climates.



1. Read these instructions.
2. Keep these instructions.
3. Heed all warnings.

4. Follow all instructions.
5. Do not use this apparatus near water.
6. Clean only with dry cloth.
7. Do not block any ventilation openings. Install in accordance with the manufacturer's instructions.
8. Do not install near any heat sources such as radiators, heat registers, stoves, or other apparatus (including amplifiers) that produce heat.
9. Protect the power cord from being walked on or pinched, particularly at plugs, convenience receptacles, and the Point where they exit from the apparatus.
10. Only use attachments/accessories specified by the manufacturer.
11. Unplug this apparatus during lightning storms or when unused for long periods of time.
12. Refer all servicing to qualified service personnel. Servicing is required when the apparatus has been damaged in anyway, such as power-supply cord or plug is damaged, liquid has been spilled or objects have fallen into the apparatus, apparatus has been exposed to rain or moisture, does not operate normally, or has been dropped.
13. Apparatus shall not be exposed to dripping or splashing.
14. Do not place any sources of danger on the apparatus (e.g. liquid filled objects, lighted candles).
15. Where the MAINS plug (or AC/DC adaptor) or an appliance coupler is used as the disconnect device, the disconnect device shall remain readily operable.
16. Make sure there is enough free space around the product for ventilation.
17. Batteries (battery pack or batteries installed) shall not be exposed to excessive heat such as sunshine, fire or the like.
18. The rating label is placed on the bottom side of apparatus.

Care for your product

1. Always unplug the appliance and wait for the unit getting cold before cleaning.
2. Do not play music at excessive volume levels as damage to hearing and or the equipment may occur.
3. Do not use this unit in wet or damp conditions.
4. Clean the appliance with a soft, damp, lint free cloth. Do not use abrasives or harsh cleaners.

Care of the environment



Your product is designed and manufactured with high quality materials and components, which can be recycled and reused.



Your product contains batteries covered by the European Directive 2006/66/EC, which cannot be disposed with normal household waste. Please inform yourself about the local rules on separate collection of batteries because correct disposal helps to prevent negative consequences for the environmental and human health.



When this crossed-out wheeled bin symbol is attached to a product it means that the product is covered by the European Directive 2002/96/EC. Please inform yourself about the local separate collection system for electrical and electronic products. Please act according to your local rules and do not dispose of your old products with your normal household waste. Correct disposal of your old product helps to prevent potential negative consequences for the environment and human health.

What's in the box

Check and identify the contents of your package:

- Main Unit
- AC adaptor
- User manual

Power

CAUTION



- Risk of product damage! Make sure that the power voltage corresponds to the voltage printed on the back label.
- Risk of electric shock! When you unplug the AC/DC adaptor always pull the plug from the socket. Never pull the cord.
- Before connecting the AC/DC adaptor, ensure you have completed all other connections. Place the unit in the desired position and unravel the mains cable. Insert the cable into the supply socket and switch on if applicable.

Power Source

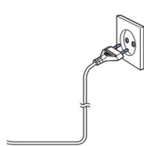

This unit is designed to operate on a normal AC 100- 240V, 50/60Hz household power supply. Do not attempt to operate the system using other power sources. This may result in damage to the unit and void your warranty.

The adaptor manufacturer: Dong Guan Obelieve Electronic Co., Ltd.

Adaptor Model: OBL-0502400E.

Battery power

- Be sure that the batteries are inserted correctly to avoid damage to the appliance. Always remove the batteries when appliance will not be used for a long period of time, as this will cause leakage to the batteries and subsequently damage to your set.
- Use batteries of the same type. Never use different types of batteries together.
- Do not throw the battery into the fire, or exposed to sunshine or the like.
- If the liquid contained in the batteries comes in contact with eyes or skin, wash the area immediately and carefully with clear water and consult a doctor.

Description of Parts

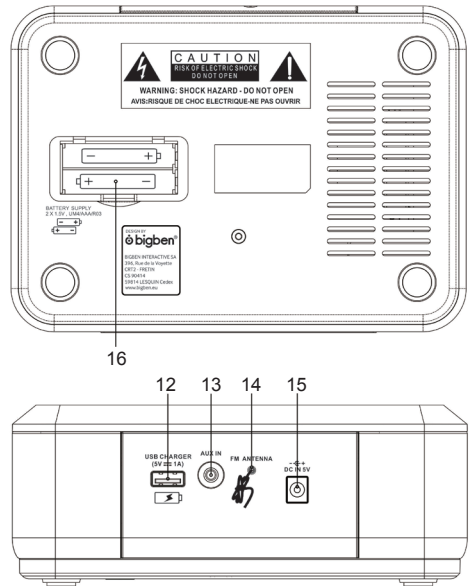
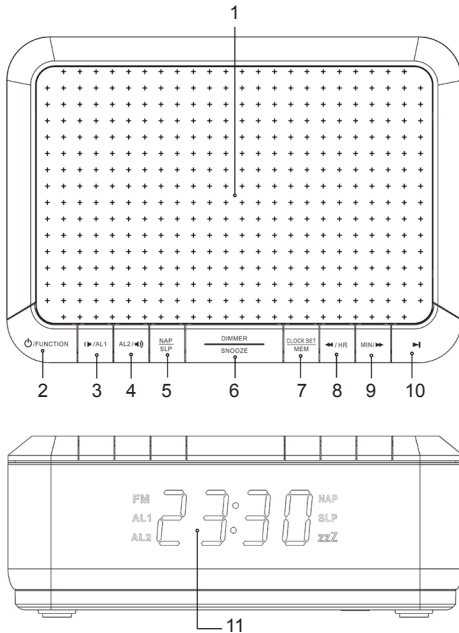

- | | |
|---|--|
| <ol style="list-style-type: none"> 1. Wireless Charging 2. Power / Mode (FM/Aux in) / BT 3. Volume - / (Alarm 1) 4. (Alarm 2) / Volume + 5. NAP / Sleep function 6. Dimmer / Snooze 7. Time set / MEM 8. skip - / HR (hour) | <ol style="list-style-type: none"> 9. MIN (Minute) / skip + 10. / Alarm OFF/ BT Pair 11. LED Display 12. USB charger (5V /1 A) 13. Aux In 14. FM Antenna 15. AC socket 16. Battery compartment |
|---|--|

Getting started

Plug the power adapter into the back of the clock, and the other end into a standard electrical outlet.

USB charging

To charge your device or mobile phone, connect your USB charging cable (not provided) to the USB charging port (12) located on the back of the clock.

Wireless charging

Compatible with wireless charging enabled smartphones. Other smart phones need to use wireless charging adapters to work.

Put mobile phone on the top panel.

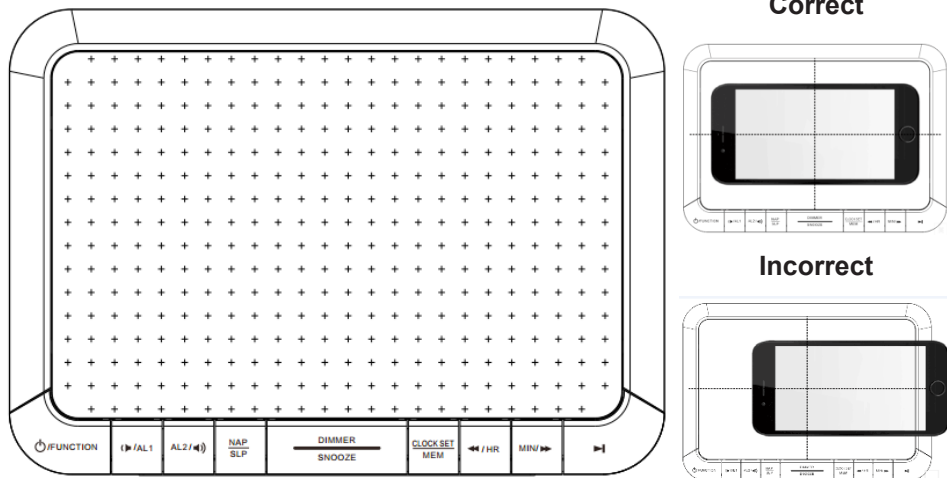

*Note: When the phone is being charged your phone's charging indicator will show as normal.

*Note: For maximum charging efficiency, the phone must be aligned with the center of the charging area.

*Note: Phones that are capable of wireless charging may need to be placed slightly off center. The built-in wireless receiver may not be centered inside the phone. This varies by brand/model.

Note: Wireless Charging and Radio / Aux in can be used at the same time.

Remark



Under the influence of electrostatic phenomenon, the product may malfunction and require user to power reset.



When subjected to electrical fast transient, the product may malfunction and require user to reset.

Setting the time

- Press Power  to enter standby mode.
- Press & hold Time Set (7) for 2 seconds. The display will flash.
- Press HR (Hour) Set / Min (Minute) Set (8, 9) to set the hour and minute.
- The Clock will show 24H mode.

Setting the alarm

- Long press Power  for 2 seconds to enter standby mode.
- In standby mode, press & Alarm 1 (3) for 2 seconds and, the main digit will show 0:00.
- Press Hour (8) & Min (9) to set the alarm hour & minute.
- Press Alarm 1 (3) again to confirm alarm 1.
- Press   Skip - / + to switch between the alarm outputs:
"Buzzer" and "FM" radio
- Press Alarm 1 to confirm the alarm output & go to volume mode.

- Press   to set the volume output & press Alarm 1 to confirm
- There is dual alarm. Repeat the above steps to set Alarm 2 (4) & select the alarm output. Once the alarm is set, the alarm display light will be ON.

Turning off the alarm

- To turn off the buzzer or FM radio, press Alarm Off (10).
- The Alarm clock will resume the function at the same time the next day.

Cancelling / Disabling the alarm function:

- Press Alarm 1 or 2, the alarm icon will display.
- In standby mode, press Alarm 1 / or Alarm 2 again to end the alarm function. The alarm function will be cancelled and the alarm display light will disappear.
- **If no key is pressed for 10 seconds, the system will go back to normal mode.**

Using the snooze function

When the alarm is ringing or the radio is on, press “SNOOZE”. The Snooze display light will flash. The alarm will stop, but ring again or the radio will be on every 9 minutes. Press Alarm Off (10) to turn off the alarm and the Snooze indicator light will be also off.

Dimmer control (LED Display)

- Press Dimmer to control the brightness of the display.
- There are 3 levels: High level (brightness) → Low level (Dim light) → OFF.

NAP



- In standby mode, press NAP (5). The bell will ring after the selected time.
- It will start to count down from the default 90 minutes. There are different options for the user: 90, 80, 70, 60, 50, 40, 30, 20, 10 & OFF.
- When the bell rings, press NAP or  (2) again to turn off the sound. To cancel the NAP timer function, press [5] & select OFF.

Sleep



- When the radio is ON, press Sleep (5). The sound/radio will stop after the selected time.
- It will start to count down from the default 10 to 90 minutes. There are options for the user: 90, 80, 70, 60, 50, 40, 30, 20, 10 & OFF.
- To remind you of the Sleep function, the LED will display the sign (SLP) with the selected minutes after the user has set Timer.
- If user wants to cancel the function, press Sleep (5) again and select OFF.

Operating the radio





A) Auto scan

1. Press the Power button  to turn on the unit & select FM Mode (2).
2. Press the  button (10) for 2 seconds to start the AUTO SCAN function and automatically search for radio stations for 3 minutes. The screen displays the digits and station numbers. Once complete, the unit will store a maximum of 20 preset stations.
3. Press the MEM to select the desired station.

B) Tuning

1. Set the Mode button (2) to the FM position.
2. Press   Skip - / + (8, 9) to automatically tune in to the next station.
3. Adjust the Volume (3, 4) to the desired level.
4. Long press the Power Button  (2) for 2 seconds to turn the radio off & go to standby mode.



C) Storing stations in memory positions P01 to P20

1. Set the Mode (2) to the FM position.
2. Tune in to the desired station, press the   Skip - / + (8, 9). The current position number will flash in the display, e.g. 'P01, P02... P20'.
3. Press the   Skip - / + to select the station number.
4. Press the MEM (7) to save. 20 radio stations can be stored in memory.
5. Press the (MEM) to select and listen to a saved station.

Antenna

Extend the wire to obtain the best reception. The user may need to turn or change the position of the unit to improve reception.

AUX-IN function

1. Press the Power button  to turn on the unit & set the Mode (2) to AUX-In mode.
2. Plug one end of the 3.5 mm audio cable (not included) into the Aux-in jack (13) on the back panel and the other end into the line-out jack or headphone jack of an external audio source or computer.
3. Long press the Power Button  (2) for 2 seconds to turn the radio off & go to standby mode.

Bluetooth (optional)

Bluetooth pairing

1. Press the Mode button  to reach "BT".
2. Select "RR140I" in your mobile phone.
3. If you want to pair a new device: Press BT PAIR to restart the pairing process.

Remarks:

- Don't discard the electrical and electronic appliances in the regular waste disposal.
- Take them to a collection point.
- Some components in these appliances may be hazardous to health and the environment.

Note : To save energy, in Aux-in function / Bluetooth function (Optional), when the unit has no sound output or no button is pressed for 30 minutes, the unit will be switched to stand-by mode automatically. It can be switched ON by pressing the POWER selector again.

Specifications

Power supply: AC 100- 240V, 50/60Hz

Power consumption: 12W

Radio frequency coverage: FM88.8 – 108 MHz

Operating Frequency: 2402 MHz-2480 MHz

Maximum Peak/RMS Conducted Power: 2 dBm

Warning!

- Make sure that battery is inserted the right way and with the right polarity
- Remove exhausted battery from the product
- The supply terminals should not be short-circuited
- Dispose of battery safely

- If there is an incoming call while “RR140I / RR140IBT range” is connected to your cell phone for music playback, it will pause at once when you answer the call and resume after the call ended. (Sometimes it will pause after end the call, it depends on your cell phone.)
- The Bluetooth® word, mark and logo are registered trademarks owned by Bluetooth SIG, Inc. and any use of such marks by Bigben Interactive is under license. Other trademarks and trade names are those of their respective owners.

DECLARATION OF CONFORMITY

The undersigned, Bigben Interactive declares that the radio equipment of the RR140I / RR140IBT type complies with the 2014/53/EU directive.

The complete text is available at <https://www.bigben-interactive.co.uk/support/>

Manufactured by BIGBEN INTERACTIVE SA
 396, Rue de la Voyette
 CRT2 - FRETIN
 CS 90414
 59814 LESQUIN Cedex - France
www.bigben.eu
 Made in China



Fabricant : Bigben Interactive FRANCE
 396, Rue de la Voyette, C.R.T. 2, Fretin,
 CS90414 - 59814 Lesquin Cedex, France
Bigben Interactive DEUTSCHLAND GmbH
 Walter Gropius Str. 28, 50126 Bergheim, Deutschland
Bigben Interactive Belgium s.a./n.v.
 Waterloo Office Park / Bâtiment H
 Drève Richelle 161 bte 15 1410 Waterloo, Belgium
Bigben Interactive NEDERLAND b.v.
 's-Gravelandseweg 80, 1217 EW Hilversum, Nederland
Bigben Interactive SPAIN S.L.
 C/ Musgo 5, 2ª planta, 28023 Madrid, Spain
Bigben Interactive ITALIA s.r.l
 Corso Sempione 221, 20025 Legnano - MI, Italia
FABRIQUÉ EN CHINE / MADE IN CHINA

HOTLINE
 FRANCE, du lundi au vendredi (sauf jours fériés) :
 9h00-19h00 ou sav.audio@bigben.fr

▶ N°Cristal 09 69 39 79 59

APPEL NON SURTAXE

DEUTSCHLAND, Montag bis Freitag von
 09:00 bis 18:00 Uhr (außer an Feiertagen)
 Tel.: 02271-9047997
 Mail: support@bigben-interactive.de
BELGIQUE, customerservice@bigben-interactive.be
NEDERLAND, customerservice@bigben-interactive.nl
ESPAÑA, sat@bigbeninteractive.es
ITALIA, support@bigbeninteractive.it

www.bigben.eu



ES

RR140I

**RADIO RELOJ FM CON CARGADOR INALÁMBRICO Y
CARGADOR USB
OPCIONAL: RR140I BT BLUETOOTH**



INSTRUCCIONES DE FUNCIONAMIENTO

LEA DETENIDAMENTE ESTAS INSTRUCCIONES ANTES DE UTILIZAR EL PRODUCTO Y CONSÉRVELAS PARA FUTURAS CONSULTAS.

Contenido

Primeros pasos	1	Ajuste de la alarma	5
Medidas de seguridad y advertencias		Apagar la alarma	6
Cuidado del producto	2	Cancelación/desactivación de la función de alarma: Utilizar la función para posponer la alarma	
Cuidado del medioambiente		3 Atenuación de la iluminación (pantalla LED) SIESTA	
Contenido del embalaje		4 Dormir	
Alimentación eléctrica		Cómo utilizar la radio	
Descripción de las partes		Función de dispositivos externos "AUX-IN"	
Primeros pasos		5 Bluetooth (opcional)	7
Carga USB		Nota:	
Carga inalámbrica		Especificaciones	
Carga inalámbrica			
Nota			
Ajuste de la hora			

Primeros pasos

- Saque el aparato del embalaje.
- Retire todo el material de embalaje del producto.
- Coloque el material de embalaje dentro de la caja y deséchelo todo de forma segura.

Medidas de seguridad y advertencias

Lea y entienda las instrucciones antes de usar este producto. Si el producto resultara dañado por incumplimiento de las instrucciones, la garantía quedaría anulada.



El símbolo del rayo dentro de un triángulo equilátero advierte al usuario de la presencia de tensión peligrosa no aislada dentro del producto, de magnitud suficiente para suponer un riesgo de electrocución.

Seguridad

Advertencia

- No abra nunca la carcasa de este aparato.
- No lubrique nunca ninguna de las piezas de este aparato.
- No coloque nunca este aparato sobre otros equipos eléctricos.
- Mantenga este aparato alejado de la luz directa del sol o de fuentes de calor.
- No mire nunca directamente al rayo láser ubicado dentro del aparato.
- Compruebe que el cable, el enchufe o el adaptador para desconectar este aparato de la toma de corriente son fácilmente accesibles.
- Deje una distancia mínima de 10 cm alrededor del aparato para que haya suficiente ventilación.
- La ventilación no debe obstaculizarse cubriendo los orificios de ventilación con objetos como periódicos, manteles, cortinas, etc.
- No deben colocarse sobre el aparato llamas abiertas, como velas encendidas.
- Deberán tenerse en cuenta los aspectos medioambientales al eliminar las pilas.
- Uso del aparato en climas moderados.



1. Lea estas instrucciones.
2. Conserve estas instrucciones.
3. Preste atención a todas las advertencias.

4. Siga todas las instrucciones.
5. No use este aparato cerca del agua.
6. Limpie el aparato solo con un paño seco.
7. No bloquee las ranuras de ventilación. Instale el aparato de acuerdo a las instrucciones del fabricante.
8. No instale el aparato cerca de fuentes de calor, tales como radiadores, calentadores, cocinas o cualquier otro aparato (incluso amplificadores) que produzca calor.
9. Coloque el cable de alimentación de forma que no se pueda pisar o pinzar, especialmente a la altura de los enchufes, tomas de corriente y otros puntos de salida del aparato.
10. Use solo complementos/accesorios recomendados por el fabricante.
11. Desenchufe el aparato cuando haya tormentas eléctricas o si no va a utilizarse durante largos periodos de tiempo.
12. El aparato debe ser reparado siempre por personal autorizado. Lleve el aparato a reparar si alguno de los siguientes elementos han sufrido daños: cuando el cable de alimentación o el enchufe están deteriorados, si le ha caído líquido o algún objeto se ha introducido en su interior, si ha quedado expuesto a la lluvia o a la humedad, si no funciona con normalidad o se ha caído al suelo.
13. No exponga el aparato a goteos o salpicaduras de líquidos.
14. No coloque ningún tipo de objeto que pueda presentar un peligro sobre el aparato (por ejemplo: recipientes con líquidos o velas encendidas).
15. Si se utiliza como dispositivo de desconexión el enchufe de conexión a la RED ELÉCTRICA (adaptador de CA/CC) o un acoplador de aparatos, deberá poder accederse fácilmente al mismo en todo momento.
16. Compruebe que haya siempre suficiente espacio libre alrededor del aparato para su ventilación.
17. Las pilas (pack de pilas o pilas instaladas) no deben estar expuestas al calor excesivo, a la luz del sol, al fuego o similares
18. La placa identificativa está situada en la parte de abajo del aparato.

Cuidado del producto

1. Desenchufe siempre el aparato y espere hasta que se haya enfriado antes de limpiarlo.
2. No reproduzca música a un nivel de volumen excesivo ya que puede dañarse el oído o el aparato.
3. No use este aparato en lugares mojados o húmedos.
4. Limpie el aparato con un paño suave, húmedo y sin fibras. No use productos de limpieza abrasivos o ásperos.

Cuidado del medioambiente



Este producto está diseñado y fabricado con materiales y componentes de alta calidad que pueden reciclarse o reutilizarse.



Este producto contiene pilas que cumplen con la Directiva europea 2006/66/CE y que no se pueden desechar junto con la basura doméstica. Infórmese sobre la normativa local relacionada con la recolección separada de pilas usadas ya que al eliminarse de forma correcta se evitan consecuencias negativas sobre el medioambiente y la salud humana.



Cuando el producto posee el símbolo de un contenedor con ruedas tachado significa que se encuentra conforme con la Directiva europea 2002/96/CE. Infórmese sobre el sistema local de recolección separado de productos eléctricos y electrónicos. Siga la normativa local y no deseche los productos usados junto con los residuos domésticos. Una eliminación correcta de este producto ayuda a evitar las consecuencias negativas para el medioambiente y la salud humana.

Contenido del embalaje

Compruebe e identifique el contenido del embalaje:

- Aparato principal
- Adaptador de CA
- Manual del usuario

Alimentación eléctrica

PRECAUCIÓN

- ¡Riesgo de dañar el producto! Compruebe que el voltaje de la toma de corriente se corresponde con el voltaje indicado en la etiqueta ubicada en la parte posterior del aparato.
- ¡Riesgo de descargas eléctricas! Cuando desconecte el adaptador de CA/CC, tire siempre del enchufe para extraerlo de la toma de corriente. No tire nunca del cable.
- Antes de conectar el adaptador de CA/CC, asegúrese de haber efectuado todas las demás conexiones. Coloque el aparato en la ubicación deseada y extienda el cable de alimentación. Inserte el cable en la toma de corriente y encienda el aparato si fuera aplicable.



Alimentación

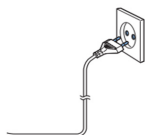

Esta unidad ha sido diseñada para funcionar en una alimentación eléctrica doméstica normal de CA 100-240V, 50/60Hz. No intente usar el sistema con otras fuentes de alimentación. De lo contrario, podrían producirse daños en la unidad y anularse la garantía.

Fabricante del adaptador: Dong Guan Obelieve Electronic Co., Ltd.

Modelo de adaptador: OBL-0502400E.

Alimentación por pilas

- Asegúrese de instalar las pilas observando la polaridad correcta para así evitar que se produzcan daños en el aparato. Retire siempre las pilas del aparato si no va a utilizarlo durante periodos prolongados, ya que, de lo contrario, podrían producirse fugas de ácido que acabarían dañándolo.
- Utilice siempre pilas de un mismo tipo. Nunca mezcle entre sí pilas de diferentes tipos.
- No deseche las pilas arrojándolas al fuego ni las deje expuestas a la luz solar directa o fuentes de calor por el estilo.
- Si el líquido que contienen las pilas entra en contacto con los ojos o la piel, enjuague minuciosamente e inmediatamente la zona afectada con agua limpia y consulte a un médico.

Descripción de las partes

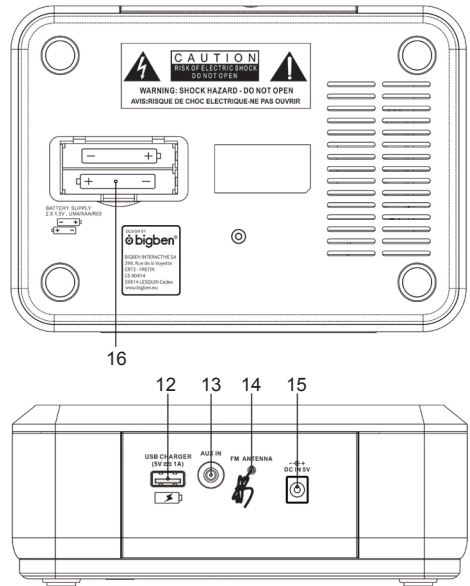
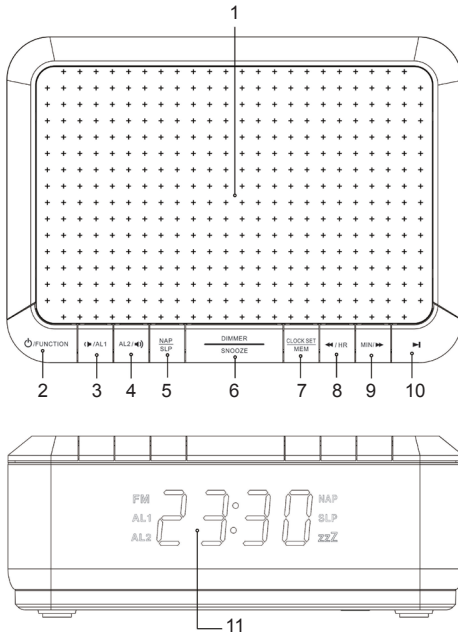

- | | |
|---|---|
| <ol style="list-style-type: none"> 1. Carga inalámbrica 2. Encendido / Modo (FM/Aux in) / BT 3. Volumen - / (Alarma 1) 4. (Alarma 2) / Volumen + 5. Función de siesta/dormir 6. Atenuador / Posponer alarma 7. Ajustar la hora / MEM 8. Retroceder / HR (ajuste de las horas) | <ol style="list-style-type: none"> 9. MIN (ajuste de los minutos) / Avanzar 10. / Desactivar alarma / Emparejar BT 11. Pantalla LED 12. Cargador USB (5V /1 A) 13. Aux In (entrada para dispositivos auxiliares) 14. Antena de FM 15. Conexión de CA 16. Compartimento de las pilas |
|---|---|

Primeros pasos

Enchufe el adaptador de corriente a la parte trasera del reloj y el otro extremo a una toma de corriente estándar.

Carga USB

Para cargar su dispositivo o teléfono móvil, conecte el cable de carga USB (no incluido) al puerto de carga (12) situado en la parte trasera del reloj.

Carga inalámbrica

Solo apto para smartphones compatibles con carga inalámbrica. Para que funcione con otros dispositivos, será necesario utilizar adaptadores de carga inalámbrica.

Coloque el teléfono móvil sobre el panel superior.

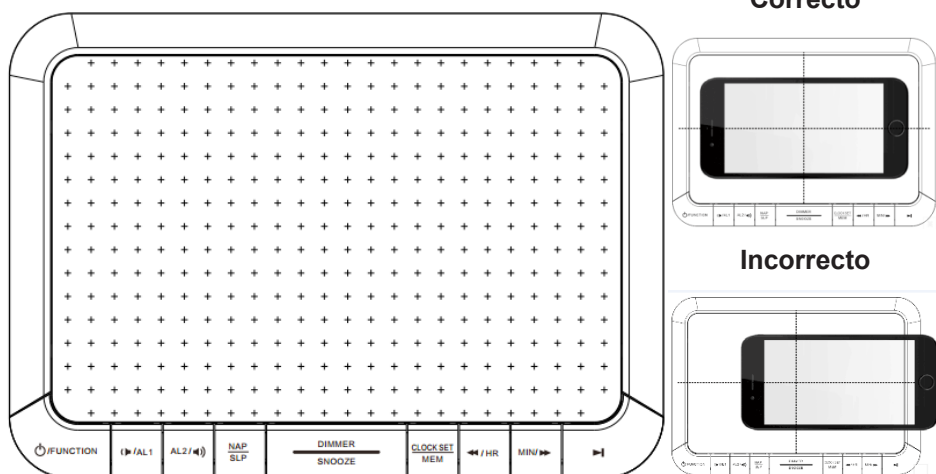

*Nota: cuando el teléfono se está cargando, el indicador de carga del mismo se encenderá normalmente.

*Nota: para aumentar al máximo la eficiencia de carga, el teléfono debe estar alineado con el centro de la zona de carga.

*Nota: es posible que haya que colocar ligeramente descentrados los teléfonos compatibles con carga inalámbrica. Puede que el receptor inalámbrico incorporado no esté centrado dentro del teléfono. Esto varía según la marca y el modelo.

Nota: se puede usar al mismo tiempo la carga inalámbrica y la radio/dispositivo externo (Aux-in).

Nota

Bajo la influencia de cargas electrostáticas, es posible que el producto no funcione correctamente y que el usuario tenga que reiniciarlo.

Bajo el efecto de transitorios eléctricos rápidos, es posible que el producto no funcione correctamente y que el usuario tenga que reiniciarlo.



Ajuste de la hora

- Pulse el botón de encendido/apagado para entrar en el modo de espera.
- Mantenga pulsado el botón de ajuste de la hora "TIME SET" (7) durante 2 segundos. La pantalla parpadeará.
- Pulse el ajuste de las horas "HR" / minutos "Min" (8, 9) para ajustar las horas y los minutos.
- El reloj indicará el modo de 24H.

Ajuste de la alarma

- Mantenga pulsado el botón de Encendido durante 2 segundos para entrar en el modo de espera.
- Con el modo de espera seleccionado, mantenga pulsado el botón "Alarm 1" (3) durante 2 segundos; la pantalla mostrará la indicación "0:00".
- Pulse los botones de ajuste de las horas (8) o los minutos (9) para configurar la alarma.
- Vuelva a pulsar el botón "Alarm 1" (3) para confirmar la hora configurada para la alarma 1.
- Pulse los botones de retroceder/avanzar para cambiar entre las salidas de alarma:

"Buzzer" (zumbador) y radio "FM"

- Vuelva a pulsar el botón Alarma 1 para confirmar el tipo de alarma y pasar al modo de volumen.
- Pulse   para ajustar el volumen de salida y pulse Alarma 1 para confirmar.
- El aparato tiene dos modos de alarma. Repita los pasos anteriores para configurar la alarma 2 con el botón "Alarm 2" (4) y elegir el tipo deseado. Una vez configurada la alarma, se encenderá el indicador luminoso de la alarma.

Apagar la alarma

- Para apagar el zumbador o la radio FM, pulse el botón "Alarm Off" (10).
- La alarma volverá sonar el día siguiente a la misma hora el día siguiente.

Cancelación/desactivación de la función de alarma:

- Pulse los botones de las alarmas 1 o 2. Se mostrará el símbolo de la alarma.
- En el modo de espera, pulse de nuevo Alarma 1 / o Alarma 2 para finalizar la función de alarma. La función de alarma se cancelará y el símbolo de la alarma desaparecerá de la pantalla.
- **Si no se pulsa ningún botón durante 10 segundos, el sistema regresará al modo normal.**

Utilizar la función para posponer la alarma

Cuando suene la alarma con el zumbador o con la radio, pulse el botón "SNOOZE". El indicador luminoso de la función Posponer alarma parpadeará. La alarma se apagará (avisador acústico o radio), pero volverá a sonar al cabo de 9 minutos. Pulse el botón "Alarm Off" (10) para desactivar la alarma; el indicador luminoso de la función Posponer alarma se apagará también.

Atenuación de la iluminación (pantalla LED)

- Pulse el botón del atenuador "Dimmer" para controlar el brillo de los dígitos de la pantalla.
- Hay 3 niveles: nivel alto (brillo) → nivel bajo (luz atenuada) → apagado.

SIESTA



- En el modo de espera, pulse "NAP" (5). La alarma sonará una vez transcurrido el intervalo seleccionado.
- Por defecto, el temporizador inicia una cuenta atrás de 90 minutos. No obstante, el usuario podrá seleccionar entre diferentes intervalos: 90, 80, 70, 60, 50, 40, 30, 20, 10 y "OFF" (desactivado).
- Cuando suene el timbre, pulse "NAP" o  (2) de nuevo para apagar el sonido. Para cancelar la función del modo de siesta, pulse [5] para seleccionar "OFF" (desactivado).

Dormir

- Con la radio encendida, pulse "Sleep" (5). El sonido o la radio se apagará una vez transcurrido el intervalo seleccionado.
- Comenzará una cuenta atrás desde el valor predeterminado de 10 a 90 minutos. No obstante, el usuario podrá seleccionar entre diferentes intervalos: 90, 80, 70, 60, 50, 40, 30, 20, 10 y "OFF" (desactivado).
- Para recordarle la función "Dormir", el LED mostrará el signo (SLP) con los minutos seleccionados cuando el usuario haya ajustado el temporizador.
- Si desea cancelar la función, pulse de nuevo el botón "Sleep" (5) y seleccione "OFF".

Cómo utilizar la radio



A) Sintonización automática de emisoras

1. Pulse el botón de encendido  para encender el aparato y seleccione el modo FM (2).
2. Pulse el botón  (10) durante 2 segundos para iniciar la función "AUTO SCAN" y buscar automáticamente emisoras de radio durante 3 minutos. La pantalla mostrará la banda de frecuencia de la emisora y el número asignado. Una vez completada la búsqueda, el aparato





guardará en la memoria de presintonización hasta un máximo de 20 emisoras de radio.

3. Pulse "MEM" para seleccionar la emisora que desee.

B) Sintonización de emisoras

1. Ponga el botón de modo "Mode" (2) en la posición FM.
2. Pulse los botones de retroceso/avance   (8, 9) para sintonizar automáticamente la siguiente emisora.
3. Ajuste el mando de volumen (4) al nivel deseado.
4. Mantenga pulsado el botón de Encendido  (2) durante 2 segundos para apagar la radio y pasar al modo de espera.



C) Cómo guardar en la memoria las emisoras presintonizadas (ubicaciones P01 a P20)

1. Ponga el botón de modo "Mode" (2) en la posición FM.
2. Sintonice la emisora que desee y pulse los botones de retroceso/avance   (8, 9). El número correspondiente a la ubicación actual en la memoria parpadeará en la pantalla: por ejemplo, "P01, P02... P20".
3. Pulse los botones de retroceso/avance   para seleccionar el número de emisora.
4. Pulse "MEM" (7) para guardar. En la memoria se pueden guardar hasta 20 emisoras de radio.
5. Pulse "MEM" para seleccionar la emisora guardada y escucharla.

Antena

Extienda el cable para obtener la mejor señal de recepción. Es posible que tenga que girar o cambiar la posición del aparato para mejorar la calidad de recepción.

Función de dispositivos externos "AUX-IN"

1. Pulse el botón de encendido  para encender el aparato y ponga el botón "Mode" (2) en la posición "AUX-In".
2. Enchufe un extremo del cable de audio de 3,5 mm (no incluido) en la conexión "Aux-in" (13) situada en el panel trasero, y el otro extremo en la conexión de salida "line-out" o en la conexión para auriculares de una fuente de audio externa o un ordenador.
3. Mantenga pulsado el botón de Encendido  (2) durante 2 segundos para apagar la radio y pasar al modo de espera.

Bluetooth (opcional)

Emparejamiento de Bluetooth

1. Pulse el botón "Mode"  para acceder a "BT"
2. Seleccione "RR140I" en el teléfono móvil.
3. Si desea emparejar un nuevo dispositivo: pulse "BT PAIR" para reiniciar el proceso de emparejamiento.

Nota:

- No tire los aparatos eléctricos o electrónicos a la basura normal.
- Lleve este material al punto de reciclado.
- Algunas piezas de estos aparatos pueden ser dañinas para la salud o el medio ambiente.

Nota: Para ahorrar energía, en la función "Aux-in"/la función Bluetooth (opcional), cuando el aparato no tenga salida de audio o no se pulse ningún botón durante 30 minutos, la unidad pasará al modo de espera automáticamente. Se puede volver a encender pulsando el botón de ENCENDIDO.

Especificaciones

Alimentación eléctrica: CA 100- 240V, 50/60Hz

Consumo eléctrico: 12 W

Gama de frecuencias: FM88,8 – 108 MHz

Frecuencia de funcionamiento: 2402 MHz-2480 MHz

Potencia máxima/RMS conducida: 2 dBm

¡Advertencia!

- Asegúrese de que la pila está introducida y que la polaridad es correcta.
- Si se agota la pila, sáquela del producto.
- No cortocircuite los terminales de alimentación.
- Elimine la batería de una manera segura.
- Si se produce una llamada entrante mientras está conectado el "RR140I / RR140IBT range" al teléfono móvil para reproducir música, la reproducción se pondrá en pausa cuando responda a la llamada, y se reanuda cuando finalice la llamada. (En algunos casos se pondrá en pausa cuando finalice la llamada, depende del teléfono).
- La palabra Bluetooth®, la marca y el logotipo son marcas comerciales registradas propiedad de Bluetooth SIG, Inc. y cualquier uso de tales marcas por Bigben Interactive se hace bajo licencia. Otras marcas y nombres comerciales pertenecen a sus respectivos propietarios.

DECLARACIÓN UE DE CONFORMIDAD SIMPLIFICADA

Yo, el abajo firmante, Bigben Interactive declaro que el equipo radioeléctrico del tipo RR140I / RR140IBT cumple con la directiva 2014/53/UE.

El texto completo de la Declaración UE de conformidad está disponible en la dirección Internet siguiente: <https://www.bigbeninteractive.es/asistencia-tecnica/>

Fabricado por BIGBEN INTERACTIVE SA

396, Rue de la Voyette

CRT2 - FRETIN

CS 90414

59814 LESQUIN Cedex - Francia

www.bigben.eu

Fabricado en China



Fabricant : Bigben Interactive FRANCE

396, Rue de la Voyette, C.R.T. 2, Fretin,

CS90414 - 59814 Lesquin Cedex, France

Bigben Interactive DEUTSCHLAND GmbH

Walter Gropius Str. 28, 50126 Bergheim, Deutschland

Bigben Interactive Belgium s.a./n.v.

Waterloo Office Park / Bâtiment H

Drève Richelle 161 bte 15 1410 Waterloo, Belgium

Bigben Interactive NEDERLAND b.v.

's-Gravelandseweg 80, 1217 EW Hilversum, Nederland

Bigben Interactive SPAIN S.L.

C/ Musgo 5, 2ª planta, 28023 Madrid, Spain

Bigben Interactive ITALIA s.r.l

Corso Sempione 221, 20025 Legnano - MI, Italia

FABRIQUÉ EN CHINE / MADE IN CHINA

HOTLINE

FRANCE, du lundi au vendredi (sauf jours fériés) :

9h00-19h00 ou sav.audio@bigben.fr

 **N°Cristal 09 69 39 79 59**

APPEL NON SURTAXE

DEUTSCHLAND, Montag bis Freitag von

09:00 bis 18:00 Uhr (außer an Feiertagen)

Tel.: 02271-9047997

Mail: support@bigben-interactive.de

BELGIQUE, customerservice@bigben-interactive.be

NEDERLAND, customerservice@bigben-interactive.nl

ESPAÑA, sat@bigbeninteractive.es

ITALIA, support@bigbeninteractive.it

www.bigben.eu



IT

RR140I

**RADIOSVEGLIA CON CARICABATTERIA WIRELESS
E CARICABATTERIA USB
OPZIONALE: RR140I BT BLUETOOTH**



ISTRUZIONI D'USO

LEGGERE ATTENTAMENTE LE ISTRUZIONI SUL
FUNZIONAMENTO PRIMA DI UTILIZZARE L'UNITÀ E
CONSERVARLE PER CONSULTAZIONI FUTURE.

Indice

Operazioni preliminari	1	Impostare la sveglia	5
Avvertenze di sicurezza ed altre informazioni		Arrestare la sveglia	6
Manutenzione del prodotto	2	Annullare/disattivare la sveglia	
Protezione dell'ambiente		Posticipo della sveglia	
Contenuto della confezione	3	Retroilluminazione del display	
Alimentazione elettrica		Timer	
Descrizione delle parti	4	Spegnimento automatico	
Operazioni preliminari		Modalità Radio	7
Ricarica via USB		Modalità AUX-IN	
Ricarica wireless	5	Bluetooth (opzionale)	
Nota		Nota:	
Impostare l'orologio		Specifiche	

Operazioni preliminari

- Estrarre l'apparecchiatura dalla confezione.
- Rimuovere tutti i materiali di imballaggio dal prodotto.
- Rimettere i materiali di imballaggio nella confezione o smaltirli in modo adeguato.

Avvertenze di sicurezza ed altre informazioni

Leggere con attenzione tutte le istruzioni prima di utilizzare questo prodotto. La garanzia decade in caso di danni causati dalla mancata osservanza delle istruzioni.

 <p>CAUTION RISK OF ELECTRIC SHOCK DO NOT OPEN ATTENTION RISQUE DE CHOC ELECTRIQUE NE PAS OUVRIR</p>	<p>Il simbolo del fulmine con punta a forma di freccia all'interno di un triangolo equilatero indica la presenza di tensione pericolosa non isolata all'interno del prodotto di potenza tale da costituire un rischio di folgorazione.</p>
---	--

Sicurezza

Avvertenze

- Non rimuovere l'alloggiamento dell'apparecchiatura.
- Non lubrificare nessun componente dell'apparecchiatura.
- Non posizionare l'apparecchiatura sopra altri dispositivi elettrici.
- Tenere l'apparecchiatura lontana dalla luce solare diretta, da fiamme libere e da sorgenti di calore.
- Non guardare direttamente il raggio laser all'interno di questo apparecchio.
- Assicurarsi di poter sempre raggiungere facilmente il cavo di alimentazione, la spina o l'adattatore per scollegare l'apparecchio dall'alimentazione elettrica.
- Lasciare intorno all'apparecchio uno spazio libero di almeno 10 cm per garantire una corretta ventilazione.
- Non ostruire le aperture di ventilazione con oggetti come giornali, tovaglie, tende, ecc.
- Non posizionare sull'apparecchio fonti di fiamme libere, ad esempio candele accese.
- Assicurarsi di smaltire le batterie nel rispetto dell'ambiente.
- Usare l'apparecchio esclusivamente in climi moderati.

1. Leggere queste istruzioni.
2. Conservare queste istruzioni.

3. Rispettare tutte le avvertenze.
4. Seguire tutte le istruzioni.
5. Non utilizzare l'apparecchiatura vicino all'acqua.
6. Pulire solo con un panno asciutto.
7. Non ostruire le aperture di ventilazione. Installare in conformità con le istruzioni del produttore.
8. Non installare vicino a fonti di calore come radiatori, termosifoni, stufe o altri apparecchi (inclusi gli amplificatori) che producono calore.
9. Proteggere il cavo di alimentazione dall'essere calpestato o schiacciato, particolarmente in corrispondenza di spine, prese di corrente e del punto in cui esce dall'apparecchiatura.
10. Utilizzare solo accessori specificati dal produttore.
11. Scollegare il dispositivo durante i temporali o se non viene utilizzato per lunghi periodi di tempo.
12. Per qualsiasi intervento di assistenza, rivolgersi a tecnici qualificati. L'assistenza è necessaria quando l'apparecchio ha subito in qualche modo dei danni, per esempio se il cavo di alimentazione o la spina sono danneggiati, se è stato versato del liquido o sono caduti degli oggetti dell'apparato, se l'apparecchio è stato esposto a pioggia o umidità, se non funziona normalmente o è caduto.
13. L'apparecchio non deve essere esposto a spruzzi o gocce d'acqua.
14. Non collocare sull'apparecchio eventuali fonti di pericolo (per esempio contenitori con liquidi, candele accese).
15. Se la SPINA (o l'adattatore di corrente) o un accoppiatore è utilizzato come dispositivo di disconnessione dalla rete elettrica, tale dispositivo deve rimanere sempre accessibile.
16. Assicurarsi che vi sia sufficiente spazio libero attorno al prodotto per la ventilazione.
17. Le batterie (batterie singole o pacco batterie) non devono essere esposte a calore eccessivo come luce solare diretta, fuoco o simili.
18. Le specifiche tecniche sono riportate sulla parte inferiore dell'apparecchio.

Manutenzione del prodotto

1. Scollegare l'apparecchio dalla presa di corrente e attendere che si raffreddi prima di pulirlo.
2. Non riprodurre musica a volume troppo elevato per evitare il rischio di danni all'udito e/o all'apparecchio stesso.
3. Non utilizzare l'apparecchio in condizioni di eccessiva umidità.
4. Pulire l'apparecchio con un panno morbido, umido e privo di lanugine. Non utilizzare detergenti abrasivi o caustici.

Protezione dell'ambiente



Il prodotto è stato progettato e fabbricato con materiali e componenti di alta qualità che possono essere riciclati e riutilizzati.



Il prodotto contiene batterie che in base alla direttiva europea 2006/66/CE non possono essere smaltite assieme ai normali rifiuti domestici. Informarsi sulle normative locali relative alla raccolta differenziata delle batterie in quanto il loro corretto smaltimento permette di evitare conseguenze negative per l'ambiente e la salute.



Il simbolo del bidone della spazzatura barrato da una croce indica che il prodotto è soggetto alla direttiva europea 2002/96/CE. Si prega di informarsi sul sistema di raccolta differenziata per i rifiuti RAEE (prodotti elettrici ed elettronici). Attenersi alle normative locali e non smaltire i vecchi prodotti con i normali rifiuti domestici. Lo smaltimento corretto del prodotto aiuta a prevenire potenziali conseguenze negative per l'ambiente e la salute.

Contenuto della confezione

Controllare e identificare il contenuto della confezione:

- Unità principale
- Adattatore CA
- Manuale d'uso

Alimentazione elettrica

ATTENZIONE

- Rischio di danni al prodotto! Assicurarsi che la tensione di alimentazione corrisponda a quella indicata sull'etichetta sul retro.
- Rischio di scossa elettrica! Per scollegare l'adattatore CA/CC dalla presa di corrente, tirare la spina e Non tirare mai il cavo di alimentazione.
- Prima di collegare l'adattatore CA/CC, assicurarsi di aver completato tutti gli altri collegamenti. Collocare l'unità nella posizione desiderata e srotolare il cavo di alimentazione. Inserire il cavo nella presa di alimentazione e accendere l'interruttore, se applicabile.



Alimentazione

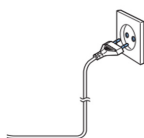

L'unità è alimentata a corrente domestica standard CA 100~240 V 50/60Hz. Non tentare di alimentare l'apparecchio tramite altri tipi di alimentazione per evitare danni all'unità e l'annullamento della garanzia.

Fabbricante dell'adattatore CA: Dong Guan Obelieve Electronic Co., Ltd.

Modello dell'adattatore CA: OBL-0502400E.

Autonomia batterie

- Assicurarsi che le batterie siano inserite correttamente per evitare di danneggiare l'apparecchio. Rimuovere le batterie quando l'apparecchio non sarà utilizzato per un lungo periodo, poiché ciò causerà la perdita di liquido dalle batterie e, dunque, danni all'apparecchio.
- Utilizzare batterie dello stesso tipo. Non usare tipi diversi di batterie contemporaneamente.
- Non gettare le batterie nel fuoco e non esporle al sole o a simili fonti di calore.
- Se il liquido contenuto nelle batterie entra in contatto con gli occhi o la pelle, lavare immediatamente e accuratamente l'area con acqua pulita e consultare un medico.

Descrizione delle parti

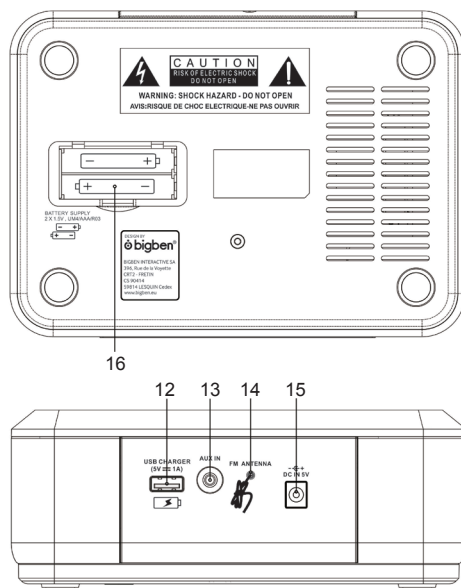
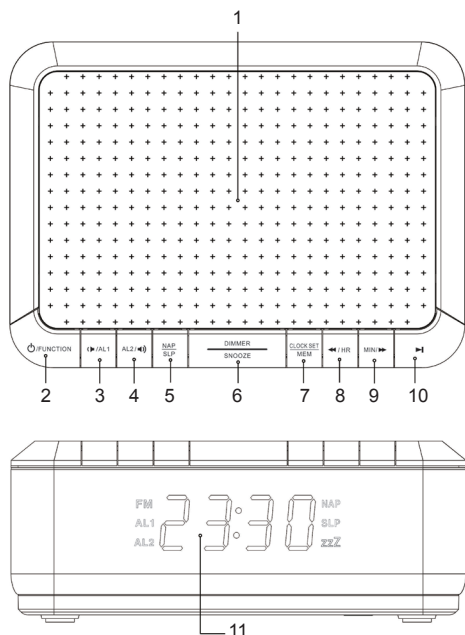

1. Caricabatteria wireless
2. Accensione / Modalità (FM/Aux-in) / BT
3. Volume - / (Sveglia 1)
4. (Sveglia 2) / Volume +
5. Timer / Spegnimento automatico
6. Retroilluminazione / Posticipo sveglia
7. Orologio / MEM
8. Indietro / HR (ore)
9. MIN (minuti) / Avanti
10. / Arresta sveglia / Abbinamento BT
11. Display LED
12. Caricabatteria USB (5 V/ 1 A)
13. Presa Aux-in
14. Antenna FM
15. Presa di alimentazione CA
16. Vano batteria

Operazioni preliminari

Collegare un'estremità dell'alimentatore al retro dell'apparecchio, e l'altra estremità a una presa di corrente standard.

Ricarica via USB

Per ricaricare un dispositivo tramite USB, collegare il cavo di ricarica USB (non fornito) alla presa USB (12) situata sul retro dell'apparecchio.

Ricarica wireless

Il caricabatteria wireless può essere usato con gli smartphone compatibili con la ricarica wireless. Per ricaricare altri tipi di smartphone è necessario usare un adattatore.

Posizionare lo smartphone sul pannello superiore.

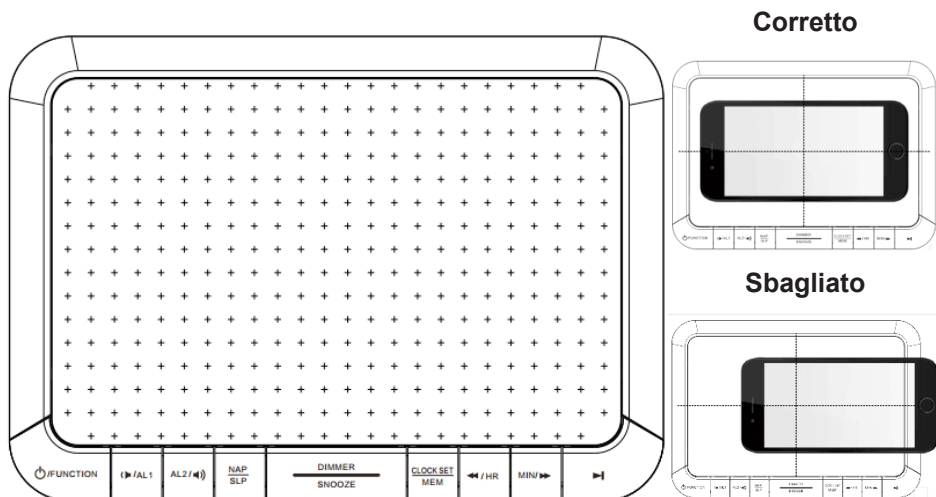

*Nota: mentre lo smartphone è sotto carica, l'indicatore di carica dello smartphone apparirà come di consueto.

*Nota: per la massima efficienza di ricarica, lo smartphone deve essere posizionato al centro dell'area di ricarica.

*Nota: alcuni dispositivi compatibili con la ricarica wireless devono essere posizionati leggermente decentrati, perché il ricevitore wireless integrato potrebbe non essere situato al centro del dispositivo. Ciò dipende dalla marca e dal modello.

Nota: la funzione di ricarica wireless e la modalità Radio/Aux-in possono essere usati contemporaneamente.

Nota

In ambienti soggetti a scariche elettrostatiche, il prodotto potrebbe presentare malfunzionamenti e richiedere il riavvio da parte dell'utente.





In ambienti soggetti a transitori elettrici veloci, il prodotto potrebbe presentare malfunzionamenti e richiedere il riavvio da parte dell'utente.

Impostare l'orologio

- Premere il pulsante di accensione  per attivare la modalità di standby.
- Tenere premuto il pulsante Orologio (7) per 2 secondi. Le cifre sul display lampeggeranno.
- Premere HR (ore) e Min (minuti) (8, 9) per impostare le ore e i minuti.
- L'orologio è in visualizzato in formato 24 ore.

Impostare la sveglia

- Tenere premuto il pulsante di accensione  per 2 secondi per attivare la modalità di standby.
- In modalità di standby, tenere premuto Sveglia 1 (3) per 2 secondi; sul display apparirà 0:00.
- Premere Ore (8) e Minuti (9) per impostare l'orario della sveglia.

- Premere nuovamente Sveglia 1 (3) per confermare l'orario.
- Premere   Indietro / Avanti per selezionare la modalità della sveglia: **“Buzzer” (suoneria)** o **“FM” (radio)**.
- Premere Sveglia 1 per confermare il tipo di sveglia e passare alla regolazione del volume.
- Premere   per impostare il volume della sveglia e premere Sveglia 1 per confermare.
- Sono disponibili due sveglie. Ripetere i passaggi descritti in precedenza per impostare la Sveglia 2 (4) e selezionare la modalità della sveglia. Dopo aver impostato la sveglia, sul display si accenderà la relativa spia.

Arrestare la sveglia

- Per arrestare la suoneria o la radio FM, premere Arresta sveglia (10).
- La sveglia suonerà nuovamente il giorno successivo alla stessa ora.

Annullare/disattivare la sveglia

- Premere Sveglia 1 o 2; l'indicatore della sveglia apparirà sul display.
- In modalità di standby, premere nuovamente Sveglia 1 o Sveglia 2 per disattivare la sveglia. La sveglia verrà disattivata e l'indicatore della sveglia si spegnerà.
- **Se non viene premuto alcun pulsante entro 10 secondi, la radiosveglia tornerà in modalità normale.**

Posticipo della sveglia

Quando la sveglia suona in modalità suoneria o radio, premere “SNOOZE”. Il relativo indicatore lampeggerà. La sveglia si arresterà, ma suonerà nuovamente dopo 9 minuti. Premere Disattiva sveglia (10) per disattivare sveglia; anche l'indicatore del posticipo della sveglia si spegnerà.

Retroilluminazione del display

- Premere Dimmer per regolare la luminosità del display.
- Sono disponibili 3 livelli: High (alta luminosità) → Low (bassa luminosità) → OFF (spento).

Timer



- In modalità di standby, premere NAP (5). La suoneria si attiverà allo scadere dell'intervallo selezionato.
- Il conto alla rovescia è preimpostato su 90 minuti, ma sono disponibili anche altre opzioni: 90, 80, 70, 60, 50, 40, 30, 20, 10 e OFF.
- Quando la suoneria si attiva, premere NAP o  (2) per arrestarla. Per annullare il timer, premere (5) e selezionare "OFF".

Spegnimento automatico



- Quando la radio è accesa, premere Sleep (5). La radio si spegnerà allo scadere dell'intervallo selezionato,
- compreso tra 10 (predefinito) e 90 minuti. Sono disponibili anche altre opzioni: 90, 80, 70, 60, 50, 40, 30, 20, 10 e OFF.
- Quando lo spegnimento automatico è attivo, sul display apparirà l'indicatore "SLP" e i minuti impostati.
- Per annullare lo spegnimento automatico, premere nuovamente Sleep (5) e selezionare "OFF".

Modalità Radio





A) Ricerca automatica

1. Premere il pulsante di accensione  per accendere l'unità e selezionare la modalità Radio FM (2).
2. Tenere premuto il pulsante  (10) per 2 secondi per avviare la ricerca automatica. L'unità cercherà automaticamente le stazioni radio disponibili per 3 minuti. Sul display appariranno le frequenze e i numeri delle stazioni. Al termine della ricerca, l'unità memorizzerà fino a 20 stazioni.
3. Premere MEM per sintonizzarsi sulla stazione desiderata.

B) Sintonizzazione

1. Selezionare la modalità Radio FM con il pulsante (2).
2. Premere   Indietro / Avanti (8, 9) per sintonizzarsi automaticamente sulla prima stazione disponibile.
3. Regolare il Volume (3, 4) al livello desiderato.
4. Tenere premuto il pulsante di accensione  (2) per 2 secondi per spegnere la radio e attivare la modalità di standby.



C) Memorizzazione delle stazioni nelle posizioni P01-P20

1. Selezionare la modalità Radio FM con il pulsante (2).
2. Sintonizzarsi sulla stazione desiderata e premere   Indietro / Avanti (8, 9). Il numero della posizione corrente lampeggerà sul display, ad esempio, "P01, P02... P20".
3. Premere   Indietro / Avanti per selezionare il numero della posizione.
4. Premere MEM (7) per memorizzare la stazione. È possibile memorizzare fino a 20 stazioni radio.
5. Premere MEM per sintonizzarsi su una stazione memorizzata.

Antenna

Estendere il filo per ottenere la migliore ricezione possibile. Potrebbe essere necessario modificare la posizione dell'unità per migliorare la ricezione.

Modalità AUX-IN

1. Premere il pulsante di accensione  per accendere l'unità e selezionare la modalità Aux-in (2).
2. Collegare un'estremità del cavo audio da 3,5 mm (non incluso) alla presa Aux-in (13) sul pannello posteriore, e l'altra estremità alla presa line-out o alla presa per cuffie di un lettore audio esterno o un computer.
3. Tenere premuto il pulsante di accensione  (2) per 2 secondi per spegnere la radio e attivare la modalità di standby.

Bluetooth (opzionale)

Abbinamento Bluetooth

1. Premere il pulsante Modalità  per selezionare "BT".
2. Selezionare "RR140I" dal proprio smartphone.
3. Se si desidera abbinare un nuovo dispositivo, premere BT PAIR per riavviare il processo di abbinamento.

Nota:

- Non gettare gli apparecchi elettrici ed elettronici tra i rifiuti indifferenziati.
- Depositare gli apparecchi presso un apposito punto di raccolta.
- Alcuni componenti contenuti in questi apparecchi possono essere pericolosi per la salute e per l'ambiente.

Nota: Per risparmiare energia, quando l'unità non è in riproduzione o non viene premuto alcun pulsante nelle modalità Aux-in e Bluetooth (opzionale), l'apparecchio entrerà automaticamente in standby dopo 30 minuti. Per riaccenderla, premere nuovamente il pulsante di accensione.

Specifiche

Alimentazione elettrica: CA 100-240 V ~ 50/60 Hz

Consumo elettrico: 12 W

Banda di frequenza radio: FM88,8 – 108 MHz

Frequenza di funzionamento: 2402 MHz-2480 MHz

Picco massimo/potenza RMS: 2 dBm

Avvertenze

- Assicurarsi che la batteria sia inserita e orientata correttamente.
- Rimuovere la batteria scarica dall'apparecchio.
- Non cortocircuitare i terminali delle batterie.
- Smaltire la batteria in modo sicuro.
- Se il proprio telefono cellulare riceve una chiamata mentre è collegato a "RR1401 / RR1401BT", la riproduzione audio si interromperà durante la chiamata e riprenderà al termine della chiamata (a seconda del telefono, la riproduzione potrebbe non riprendere al termine della chiamata).
- Il marchio, il logo e la parola Bluetooth® sono marchi registrati di proprietà di Bluetooth SIG, Inc. e l'uso di tali marchi da parte di Bigben Interactive è sotto licenza. Altri marchi e nomi commerciali sono di proprietà dei rispettivi titolari.

DICHIARAZIONE UE DI CONFORMITÀ SEMPLIFICATA

Il sottoscritto, Bigben Interactive dichiara che l'apparecchiatura radioelettrica del tipo RR1401 / RR1401BT è conforme alla direttiva 2014/53/UE.

Il testo completo della dichiarazione UE di conformità è disponibile all'indirizzo internet seguente: <https://www.bigbeninteractive.it/supporto-tecnico/>

Fabbricato da BIGBEN INTERACTIVE SA

396, Rue de la Voyette

CRT2 - FRETIN

CS 90.414

59.814 LESQUIN Cedex - Francia

www.bigben.eu

Prodotto in Cina



Fabricant : Bigben Interactive FRANCE

396, Rue de la Voyette, C.R.T. 2, Fretin,
CS90414 - 59814 Lesquin Cedex, France

Bigben Interactive DEUTSCHLAND GmbH

Walter Gropius Str. 28, 50126 Bergheim, Deutschland

Bigben Interactive Belgium s.a./n.v.

Waterloo Office Park / Bâtiment H
Drève Richelle 161 bte 15 1410 Waterloo, Belgium

Bigben Interactive NEDERLAND b.v.

's-Gravelandseweg 80, 1217 EW Hilversum, Nederland

Bigben Interactive SPAIN S.L.

C/ Musgo 5, 2ª planta, 28023 Madrid, Spain

Bigben Interactive ITALIA s.r.l

Corso Sempione 221, 20025 Legnano - MI, Italia

FABRIQUÉ EN CHINE / MADE IN CHINA

HOTLINE

FRANCE, du lundi au vendredi (sauf jours fériés) :
9h00-19h00 ou sav.audio@bigben.fr

 **N°Cristal 09 69 39 79 59**

APPEL NON SURTAXE

DEUTSCHLAND, Montag bis Freitag von

09:00 bis 18:00 Uhr (außer an Feiertagen)

Tel.: 02271-9047997

Mail: support@bigben-interactive.de

BELGIQUE, customerservice@bigben-interactive.be

NEDERLAND, customerservice@bigben-interactive.nl

ESPAÑA, sat@bigbeninteractive.es

ITALIA, support@bigbeninteractive.it

www.bigben.eu



PT

RR140I

**RÁDIO DESPERTADOR FM COM CARREGADOR SEM
FIOS E CARREGADOR USB
OPCIONAL: RR140I BT BLUETOOTH**



INSTRUÇÕES DE FUNCIONAMENTO

LEIA ATENTAMENTE ESTAS INSTRUÇÕES ANTES DA UTILIZAÇÃO
E GUARDE-AS PARA FUTURAS REFERÊNCIAS.

Índice

Iniciar	1	Acertar o despertador	5
Instruções de segurança		Desligar o despertador	6
Cuidados com o produto	2	Cancelar/Desativar o despertador: Usar a função snooze	
Cuidados com o ambiente			
O que se encontra na caixa	3	Controlo da luminosidade (visor LED)	
Alimentação		Sesta	
Descrição das peças	4	Adormecer	
Começar		Utilizar o rádio	
Carregamento USB		Função auxiliar	7
Carregamento sem fios	5	Bluetooth (opcional)	
Observação		Observações:	
Acertar as horas		Especificações	

Iniciar

- Retire o aparelho da caixa.
- Retire quaisquer materiais de empacotamento do produto.
- Coloque o material de empacotamento dentro da caixa e guarde-o ou elimine-o com segurança.

Instruções de segurança

Leia e compreenda todas as instruções antes de usar este produto. Se ocorrerem danos causados pelo não seguimento das instruções, a garantia perde a sua validade.

	O símbolo do relâmpago dentro de um triângulo equilátero alerta o utilizador da presença no interior do produto de voltagem elétrica perigosa não isolada com potência suficiente para constituir um risco de eletrocussão.
---	---

Segurança

Aviso

- Nunca retire a estrutura deste aparelho.
- Nunca lubrifique nenhuma peça deste aparelho.
- Nunca coloque este aparelho dentro de outro equipamento elétrico.
- Mantenha este aparelho afastado da luz direta do sol, chamas sem proteção ou calor.
- Nunca olhe para o raio laser dentro deste aparelho.
- Certifique-se de que acede facilmente ao fio da alimentação, ficha ou adaptador para desligar este aparelho da alimentação.
- Deixe uma distância mínima de 10 cm em redor do aparelho, para haver uma ventilação suficiente.
- A ventilação não deverá ser obstruída por itens como jornais, toalhas, cortinas, etc.
- Não coloque fontes de chamas sem proteção, como velas acesas, em cima do aparelho.
- Elimine as pilhas, respeitando as normas de proteção do ambiente.
- Use o aparelho em climas moderados.



1. Leia estas instruções.
2. Guarde estas instruções.
3. Tenha atenção a todos os avisos.

4. Siga todas as instruções.
5. Não use este aparelho perto de água.
6. Limpe apenas com um pano seco.
7. Não bloqueie quaisquer aberturas de ventilação. Instale de acordo com as instruções do fabricante.
8. Não instale próximo de fontes de calor, tais como radiadores, registadores de calor, fornos ou outros aparelhos (incluindo amplificadores) que produzam calor.
9. Proteja o fio da alimentação para que não seja calcado ou esmagado, especialmente nas fichas, recetáculos e no ponto de onde saem do aparelho.
10. Use apenas acessórios especificados pelo fabricante.
11. Desligue a ficha da tomada durante trovoadas ou quando não usar o aparelho durante um longo período de tempo.
12. Todas as reparações devem ser feitas por pessoal qualificado. São necessárias reparações quando o aparelho tiver sido danificado de alguma forma, tal como o fio da alimentação ou a ficha estiverem estragados, se derramarem líquidos ou caírem objetos no aparelho, o aparelho ter sido exposto à chuva ou humidade, não funcionar normalmente ou tiver caído.
13. O aparelho não deve ser exposto a pingos ou salpicos.
14. Não coloque quaisquer fontes perigosas em cima do aparelho (por ex., objetos cheios de líquido, velas acesas).
15. Quando a ficha da alimentação (ou adaptador AC/DC) ou um acoplador for usado como dispositivo para desligar, este deverá permanecer pronto a ser utilizado.
16. Certifique-se de que tem espaço livre suficiente em redor do produto para a ventilação.
17. As pilhas (conjunto de pilhas ou pilhas instaladas) não devem ser expostas a calor em excesso, como luz solar direta, fogo ou algo semelhante.
18. A placa das especificações encontra-se no fundo do aparelho.

Cuidados com o produto

1. Retire sempre a ficha da tomada e espere que a unidade arrefeça antes de proceder à limpeza.
2. Não reproduza música com um nível de volume excessivo, pois podem ocorrer lesões auditivas ou danos no aparelho.
3. Não use esta unidade em condições de humidade.
4. Limpe o aparelho com um pano suave ligeiramente embebido em água e sem linho. Não use produtos abrasivos nem detergentes fortes.

Cuidados com o ambiente



O seu produto foi criado e fabricado com materiais e componentes de alta qualidade, que podem ser reciclados e reutilizados.



O seu produto contém pilhas abrangidas pela Diretiva Europeia 2006/66/CE que não podem ser eliminadas juntamente com o lixo doméstico comum. Informe-se acerca das normas locais relativas à recolha em separado de pilhas, pois uma eliminação correta ajuda a prevenir consequências negativas para o ambiente e para a saúde humana.



Quando este símbolo de um caixote do lixo com uma cruz vier no produto, significa que o produto é abrangido pela Diretiva Europeia 2002/96/CE. Por favor, informe-se acerca do sistema de recolha em separado para produtos elétricos e eletrónicos. Aja de acordo com as regras locais e não elimine o seu produto antigo juntamente com o lixo doméstico comum. A eliminação correta do seu velho produto ajuda a prevenir potenciais consequências negativas para o ambiente e para a saúde humana.

O que se encontra na caixa

Verifique e identifique o conteúdo da caixa:

- Unidade principal
- Adaptador AC
- Manual do utilizador

Alimentação

CUIDADO



- Risco de danos no produto! Certifique-se de que a voltagem da alimentação corresponde à voltagem impressa na etiqueta traseira.
- Risco de choque elétrico! Quando desliga o adaptador AC/DC, retire sempre a ficha da tomada. Nunca puxe o fio.
- Antes de ligar o adaptador AC/DC, certifique-se de que completou todas as outras ligações. Coloque a unidade na posição desejada e desenrole o fio da alimentação. Insira a ficha na tomada e ligue, se aplicável

Alimentação

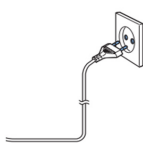

Esta unidade foi criada para funcionar com uma alimentação doméstica normal AC de 100-240V, 50/60Hz. Não tente utilizar o sistema usando qualquer outra fonte de alimentação. Isso pode danificar a unidade e anular a garantia.

O fabricante do adaptador: Dong Guan Obelieve Electronic Co., Ltd.

Modelo do adaptador: OBL-0502400E.

Alimentação a pilhas

- Certifique-se de que as pilhas são inseridas corretamente, para evitar danos no aparelho. Retire sempre as pilhas quando o aparelho não for utilizado durante um longo período de tempo, pois isso causa derrames nas pilhas e acaba por danificar o aparelho.
- Use pilhas do mesmo tipo. Nunca misture diferentes tipos de pilhas.
- Não atire as pilhas para o fogo, nem as exponha à luz direta do sol ou algo parecido.
- Se o líquido no interior das pilhas entrar em contacto com os seus olhos ou pele, então lave de imediato a área cuidadosamente com água limpa e consulte um médico.

Descrição das peças

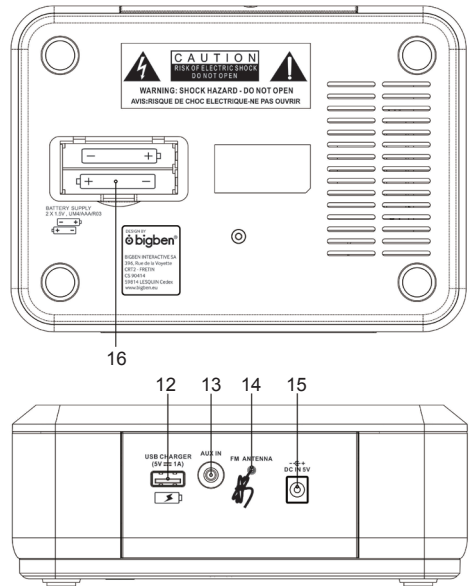
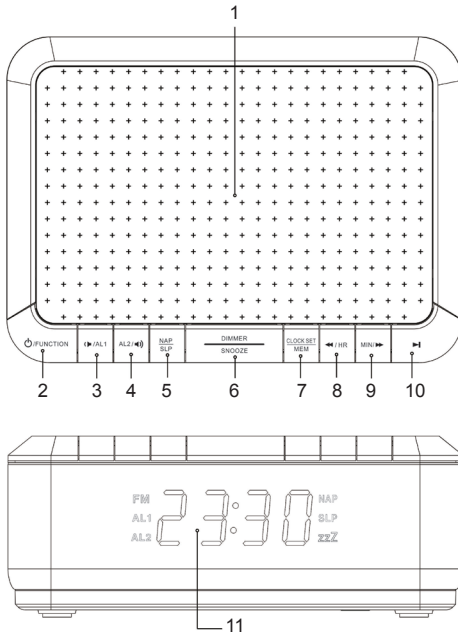

1. Carregamento sem fios
2. Energia / Modo (FM/Aux in) / BT
3. Volume - / (Despertador 1)
4. (Despertador 2) / Volume +
5. Função de Sesta / Adormecer
6. Luminosidade / Snooze
7. Acerto da hora / MEM
8. Retroceder - / HR (horas)
9. MIN (Minutos) / Avançar

10. / Despertador desligado / Emparelhamento por BT
11. Visor LED
12. Carregador USB (5V / 1 A)
13. Entrada auxiliar
14. Antena FM
15. Entrada AC
16. Compartimento das pilhas

Começar

Ligue o adaptador da alimentação na parte traseira do relógio, e a outra extremidade numa tomada elétrica.

Carregamento USB

Para carregar o seu dispositivo ou telemóvel, ligue o seu cabo de carregamento USB (não fornecido) na porta de carregamento USB (12) na parte traseira do relógio.

Carregamento sem fios

Compatível com Smartphones com capacidade de carregamento sem fios. Outros Smartphones têm de usar adaptadores de carregamento sem fios para funcionarem.

Coloque o telemóvel no painel superior.

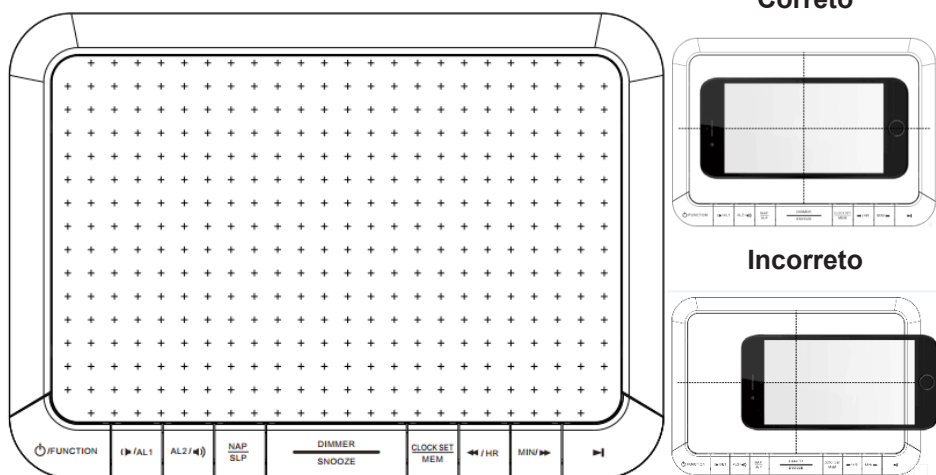

*Nota: Quando o telemóvel estiver a ser carregado, o indicador de carregamento do telemóvel aparece como normalmente.

*Nota: Para uma eficiência de carregamento máxima, o telemóvel tem de estar alinhado com o centro da área de carregamento.

*Nota: Os telemóveis capazes de carregamento sem fios poderão precisar de ser colocados ligeiramente afastados do centro. O recetor sem fios incorporado pode não estar centrado dentro do telemóvel. Isto varia de acordo com a marca/modelo.

Nota: O carregamento sem fios e rádio / AUX-IN podem ser usados em simultâneo.

Observação





Sob a influência de fenómenos eletrostáticos, o produto pode funcionar mal e poderá ter de reiniciá-lo. Quando sujeito a oscilações de corrente elétrica, o produto pode funcionar mal e poderá ter de reiniciá-lo.

Acertar as horas

- Prima o botão da energia para entrar no modo inativo.
- Prima e mantenha premido o botão de acerto da hora (7) durante 2 segundos. O visor começa a piscar.
- Prima o botão HR (acerto das horas) / MIN (minutos) (8, 9) para acertar as horas e os minutos.
- O relógio apresenta o modo de 24H.

Acertar o despertador

- Mantenha premido o botão da energia durante 2 segundos para entrar no modo inativo.
- No modo inativo, prima e mantenha premido o botão do Despertador 1 (3) durante 2 segundos, e os dígitos apresentam 0:00.
- Prima os botões das Horas (8) e Minutos (9) para acertar as horas e minutos do despertador.
- Prima de novo o botão do Despertador 1 (3) para confirmar o Despertador 1.

- Prima   Retroceder/Avançar para alternar entre os tipos de despertador: “Besouro” e rádio “FM”
- Prima Alarm 1 para confirmar o despertador e entrar no modo do volume.
- Prima   para definir a saída do volume e prima Alarm 1 para confirmar.
- Existe um despertador duplo. Repita os passos apresentados anteriormente para acertar o Despertador 2 (4) e seleccione o tipo de despertador. Quando o despertador estiver acertado, a luz do despertador acende.

Desligar o despertador

- Para desligar o besouro ou rádio FM, prima o botão de Desligar Despertador (10).
- O despertador volta a funcionar à mesma hora no dia seguinte.

Cancelar/Desativar o despertador:

- Prima Despertador 1 ou 2 e o ícone do despertador é apresentado.
- No modo inativo, prima de novo Alarm 1 ou Alarm 2 para terminar a função do despertador. A função do despertador é cancelada e a luz de apresentação do despertador desaparece.
- **Se não premir qualquer botão no espaço de 10 segundos, o sistema volta ao modo normal.**

Usar a função snooze

Quando o despertador estiver a tocar ou o rádio estiver ligado, prima “SNOOZE”. A luz do visor do “Snooze” começa a piscar. O despertador pára, mas toca novamente, ou o rádio volta a tocar passados 9 minutos. Prima Desligar Despertador (10) para desligar o despertador, e o indicador luminoso do “Snooze” também se desliga.

Controlo da luminosidade (visor LED)

- Prima o Controlador da Luminosidade para controlar a luminosidade do visor.
- Existem 3 níveis: Nível elevado (luminosidade) → Nível baixo (luz fraca) → Desligado.

Sesta



- No modo inativo, prima NAP (sesta) (5). A campainha toca passado o tempo selecionado.
- Ele começa a contagem decrescente de 90 minutos predefinidos. Existem diferentes opções para o utilizador: 90, 80, 70, 60, 50, 40, 30, 20, 10 e Desligado.
- Quando a campainha tocar, prima de novo NAP ou  (2) para desligar o som. Para cancelar a função do temporizador da sesta, prima [5] e seleccione Desligar.

Adormecer



- Quando o rádio estiver ligado, prima o botão de adormecer (Sleep) (5). O som/rádio pára passado o tempo selecionado.
- Ele começa a contagem decrescente de 10 a 90 minutos predefinidos. Existem diferentes opções para o utilizador: 90, 80, 70, 60, 50, 40, 30, 20, 10 e Desligado.
- Para o lembrar da função de Adormecer, o LED apresenta o sinal (SLP) com os minutos selecionados após o utilizador ter definido o temporizador.
- Se o utilizador quiser cancelar a função, prima de novo o botão de Adormecer (5) e seleccione OFF (Desligado).

Utilizar o rádio





A) Procura automática

1. Prima o botão da energia  para ligar a unidade, e selecione o modo FM (2).
2. Prima o botão  (10) durante 2 segundos para iniciar a função de PROCURA AUTOMÁTICA, para procurar automaticamente estações de rádio durante 3 minutos. O ecrã apresenta os dígitos e os números da estação. Quando terminar, a unidade guarda um máximo de 20 estações predefinidas.
3. Prima MEM para escolher a estação desejada.

B) Sintonização

1. Defina o botão do Modo (2) para a posição FM.
2. Prima   Retroceder/Avançar (8, 9) para sintonizar automaticamente a estação seguinte.
3. Ajuste o Volume (3, 4) para o nível desejado.
4. Mantenha premido o botão da energia  (2) durante 2 segundos para desligar o rádio e entrar no modo inativo.



C) Guardar estações nas posições da memória P01 a P20

1. Defina o Modo (2) para a posição FM.
2. Sintonize a estação desejada, prima   Retroceder/Avançar (8, 9). O número da posição atual pisca no visor, por exemplo, 'P01, P02... P20'.
3. Prima   Retroceder/Avançar para selecionar o número da estação.
4. Prima MEM (7) para guardar. Pode guardar 20 estações de rádio na memória.
5. Prima (MEM) para selecionar e escutar a estação guardada.

Antena

Estique o fio para obter a melhor receção. O utilizador poderá ter de rodar ou mudar a posição da unidade para melhorar a receção.

Função auxiliar

1. Prima o botão da energia  para ligar a unidade, e selecione o modo AUX-IN.
2. Insira uma extremidade do cabo de áudio de 3,5 mm (não incluído) na entrada auxiliar (13) no painel traseiro, e a outra extremidade na entrada para auscultadores de uma fonte de áudio externo ou computador.
3. Mantenha premido o botão da energia  (2) durante 2 segundos para desligar o rádio e entrar no modo inativo.

Bluetooth (opcional)

Emparelhamento Bluetooth

1. Prima o botão do Modo  para escolher "BT".
2. Selecione "RR140I" no seu telemóvel.
3. Se desejar emparelhar um novo dispositivo: Prima BT PAIR para reiniciar o processo de emparelhamento.

Observações:

- Não deite fora os aparelhos elétricos e eletrónicos no caixote de lixo normal.
- Entregue-os no ponto de recolha.
- Algumas partes deste aparelho podem ser perigosas para a saúde e para o ambiente.

Nota: Para poupar energia, na função Aux-in / Bluetooth (Opcional), quando a unidade não emitir som ou não premir qualquer botão durante 30 minutos, a unidade passa automaticamente para o modo inativo. Pode ser ligada premindo de novo o botão da Energia.

Especificações

Alimentação: AC 100-240V, 50/60Hz

Consumo de energia: 12W

Abraçagem da frequência de rádio: FM88.8 – 108 MHz

Frequência de funcionamento: 2402 MHz-2480 MHz
Pico máximo / Energia condutora RMS: 2 dBm

Aviso!

- Certifique-se de que a pilha é colocada corretamente e com a polaridade correta.
- Retire a pilha gasta do produto.
- Os terminais de alimentação não devem estar em curto-circuito.
- Elimine a pilha de forma segura.
- Se receber uma chamada enquanto o "RR140I / RR140IBT range" estiver conectado ao seu telemóvel para reproduzir música, a música pára quando atender a chamada e volta a tocar quando a chamada terminar. (Por vezes, faz uma pausa após o final da chamada, dependendo do seu telemóvel.)
- A palavra Bluetooth® e logótipos são marcas registadas da Bluetooth SIG, Inc. Qualquer uso de tais marcas é efetuado sob licença da Bigben Interactive. Outras marcas registadas e nomes comerciais pertencem aos respetivos proprietários.

DECLARAÇÃO DE CONFORMIDADE DA UE SIMPLIFICADA

O abaixo-assinado, Bigben Interactive declara que o equipamentos radioelétrico do tipo RR140I / RR140IBT está em conformidade com a diretiva 2014/53/UE.

O texto completo da declaração de conformidade da UE encontra-se disponível no seguinte endereço da internet: <https://www.bigbeninteractive.com/support/>

Fabricado pela BIGBEN INTERACTIVE SA

396, Rue de la Voyette

CRT2 - FRETIN

CS 90414

59814 LESQUIN Cedex - França

www.bigben.eu

Fabricado na China



Fabricant : Bigben Interactive FRANCE

396, Rue de la Voyette, C.R.T. 2, Fretin,
CS90414 - 59814 Lesquin Cedex, France

Bigben Interactive DEUTSCHLAND GmbH

Walter Gropius Str. 28, 50126 Bergheim, Deutschland

Bigben Interactive Belgium s.a./n.v.

Waterloo Office Park / Bâtiment H
Drève Richelle 161 bte 15 1410 Waterloo, Belgium

Bigben Interactive NEDERLAND b.v.

's-Gravelandseweg 80, 1217 EW Hilversum, Nederland

Bigben Interactive SPAIN S.L.

C/ Musgo 5, 2ª planta, 28023 Madrid, Spain

Bigben Interactive ITALIA s.r.l

Corso Sempione 221, 20025 Legnano - MI, Italia

FABRIQUÉ EN CHINE / MADE IN CHINA

HOTLINE

FRANCE, du lundi au vendredi (sauf jours fériés) :
9h00-19h00 ou sav.audio@bigben.fr

N°Cristal 09 69 39 79 59

APPEL NON SURTAXE

DEUTSCHLAND, Montag bis Freitag von

09:00 bis 18:00 Uhr (außer an Feiertagen)

Tel.: 02271-9047997

Mail: support@bigben-interactive.de

BELGIQUE, customerservice@bigben-interactive.be

NEDERLAND, customerservice@bigben-interactive.nl

ESPAÑA, sat@bigbeninteractive.es

ITALIA, support@bigbeninteractive.it

www.bigben.eu



DE

RR140I

**FM-RADIOWECKER MIT INDUKTIONS-LADEFUNKTION
UND USB-LADEANSCHLUSS
OPTIONAL: RR140I BT BLUETOOTH**



BEDIENUNGSANLEITUNG

BITTE LESEN SIE VOR DEM GEBRAUCH AUFMERKSAM DIE
BEDIENUNGSANLEITUNG UND BEWAHREN SIE DIESE ZUM
NACHLESEN AUF.

Inhalt

Erste Schritte	1	Einstellen der Weckzeit	5
Sicherheit und Hinweise		Wecker ausschalten	6
Produktpflege	2	Beenden der Weckfunktion:	
Umweltschutz		Benutzung der Snooze-Funktion	
Packungsinhalt	3	Dimmerregelung (LED-Display)	
Stromversorgung		SCHLÄFCHEN Automatisches	
Beschreibung der Teile	4	Ausschalten	
Erste Schritte		Bedienung des radios	
Aufladen über USB		AUX-IN-Funktion	7
Drahtloses Aufladen	5	Bluetooth (optional) Anmerkung:	
Hinweis		Technische Daten	
Einstellen der Uhrzeit			

Erste Schritte

- Nehmen Sie das Gerät aus dem Karton.
- Sämtliches Verpackungsmaterial vom Produkt entfernen.
- Verpackungsmaterial im Karton aufbewahren oder sicher entsorgen.

Sicherheit und Hinweise

Alle Anweisungen vor Benutzung des Produkts lesen und nachvollziehen. Treten Schäden aufgrund von Nichtbeachtung der Anweisungen auf, wird die Garantie gegenstandslos.

	Der Blitz mit Pfeilspitze in einem gleichseitigen Dreieck warnt Sie, dass nicht isolierte gefährliche elektrische Spannung im Inneren dieses Gerätes vorhanden ist, die stark genug ist, einen Stromschlag herbeizuführen.
---	--

Sicherheit

Achtung

- Niemals das Gehäuse des Geräts entfernen.
- Niemals Teile des Geräts mit Schmiermittel behandeln.
- Niemals das Gerät auf anderen elektrischen Vorrichtungen aufstellen.
- Gerät vor direkter Sonneneinstrahlung, offenen Flammen und Hitze schützen.
- Niemals in den Laserstrahl im Inneren des Geräts blicken.
- Stets einfachen Zugang zu Stromkabel, Netzstecker und Netzadapter sicherstellen, damit das Gerät vom Strom getrennt werden kann.
- Für eine ausreichende Luftzirkulation ist ein Mindestabstand von 10 cm rund um das Gerät einzuhalten.
- Die Luftzirkulation sollte nicht beeinträchtigt und nicht von Gegenständen, wie z. B. Zeitungen, Tischdecken, Vorhängen usw., bedeckt werden.
- Es dürfen keine offenen Flammen, wie z. B. brennende Kerzen, auf dieses Gerät gestellt werden.
- Bei der Entsorgung von Batterien sollten ökologische Aspekte beachtet werden.
- Die Benutzung des Gerätes in gemäßigten Klimata.



1. Anweisungen lesen.
2. Anweisungen aufbewahren.
3. Alle Warnungen beachten.

4. Alle Anweisungen befolgen.
5. Gerät nicht in der Nähe von Wasser verwenden.
6. Nur mit einem trockenen Tuch reinigen.
7. Lüftungsöffnungen nicht blockieren. Gemäß den Angaben des Herstellers aufstellen.
8. Nicht in der Nähe von Wärmequellen aufstellen, wie Heizkörper, Heizlüfter, Öfen oder anderen Geräten (einschließlich Verstärker), die Wärme erzeugen.
9. Stromkabel vor Belastungen durch Quetschen und Einklemmen schützen, insbesondere an Steckern, Mehrfachsteckdosen und den Austrittsstellen aus dem Gerät.
10. Erweiterungen/Zubehör nur wie vom Hersteller angegeben verwenden.
11. Bei Gewitter oder längerer Nichtbenutzung Gerät vom Netzstrom trennen.
12. Service-Reparaturen nur von qualifiziertem Fachpersonal durchführen lassen. Eine Service-Reparatur ist nötig, wenn das Gerät in irgendeiner Weise beschädigt wurde, z. B. bei Schäden an Stromkabel oder Netzstecker, nach dem Verschütten von Flüssigkeiten über dem Gerät, nach dem Aufprall von Objekten auf dem Gerät, nach Kontakt mit Regen oder Feuchtigkeit, bei nicht ordnungsgemäßer Funktionsweise oder nach dem Herunterfallen des Geräts.
13. Das Gerät darf keinen Tropfen oder Spritzern ausgesetzt werden.
14. Keine Gefahrenquellen (z. B. mit Flüssigkeit gefüllte Objekte, brennende Kerzen) auf das Gerät stellen.
15. Wenn der NETZSTECKER (oder AC/DC-Adapter) oder eine Gerätesteckvorrichtung als Trennvorrichtung benutzt wird, muss diese stets einsatzbereit sein.
16. Um das Produkt herum muss genügend Freiraum zur Luftzirkulation bleiben.
17. Batterien (integrierte Akkupacks oder Batterien) dürfen keiner übermäßigen Hitze ausgesetzt werden, wie Sonneneinstrahlung, offenes Feuer o. Ä.
18. Das Typenschild befindet sich an der Unterseite des Gerätes.

Produktpflege

1. Ziehen Sie vor dem Reinigen immer den Stecker des Gerätes aus der Steckdose und warten Sie, bis sich das Gerät abgekühlt hat.
2. Musik nicht mit übermäßiger Lautstärke hören, da dies dem Gehör und/oder dem Gerät schaden kann.
3. Gerät nicht im nassen oder feuchten Zustand verwenden.
4. Gerät mit einem weichen, feuchten, flusenfreien Tuch reinigen. Keine Scheuermittel oder aggressiven Reinigungsmittel verwenden.

Umweltschutz



Das Produkt wurde mit qualitativ hochwertigen Werkstoffen und Komponenten konzipiert und hergestellt, die recycelt und wiederverwendet werden können.



Ihr Produkt enthält Batterien, für die die europäische Richtlinie 2006/66/EG gilt und die nicht mit den normalen Haushaltsabfällen entsorgt werden dürfen. Bitte informieren Sie sich über die örtlichen Vorschriften bezüglich der getrennten Sammlung von Batterien, da eine ordnungsgemäße Entsorgung dazu beiträgt, Umweltschäden zu verhindern und Ihre Gesundheit zu schützen.



Dieses Symbol einer durchgestrichenen Mülltonne auf Rädern auf einem Produkt weist daraufhin, dass für das Produkt die europäische Richtlinie 2002/96/EG gilt. Bitte informieren Sie sich über das örtliche Abfalltrennsystem für elektrische und elektronische Produkte. Bitte richten Sie sich nach den in Ihrer Region geltenden Vorschriften für die Abfalltrennung und entsorgen Sie Ihre alten Produkte nicht mit Ihren normalen Haushaltsabfällen. Die Entsorgung alter Produkte hilft, Umweltschäden zu verhindern und Ihre Gesundheit zu schützen.

Packungsinhalt

Folgender Verpackungsinhalt ist enthalten:

- Hauptgerät
- AC-Adapter
- Bedienungsanleitung

Stromversorgung

VORSICHT



- Risiko eines Produktschadens! Die Stromspannung muss der Spannungsangabe auf dem Rückseitenetikett entsprechen.
- Risiko eines Stromschlags! Wenn Sie das AC/DC-Netzteil aus der Steckdose ziehen, fassen Sie immer am Stecker an. Niemals am Kabel ziehen.
- Bevor Sie das AC/DC-Netzteil verbinden, stellen Sie sicher, dass Sie alle anderen Verbindungen vorgenommen haben. Gerät am gewünschten Ort aufstellen und Stromkabel abwickeln. Kabelstecker in die Steckdose stecken und Gerät anschalten.

Stromversorgung



Dieses Gerät ist für den Betrieb mit einer normalen Stromversorgung von AC 100 V ~ 240 V, 50/60Hz ausgelegt. Versuchen Sie nicht, das Gerät mit anderen Stromquellen zu betreiben. Dies kann zu Schäden am Gerät führen und Ihre Garantie aufheben.

Hersteller des Adapters: Dong Guan Obelieve Electronic Co., Ltd.

Adapter-Modell: OBL-0502400E.

Batteriestrom

- Achten Sie darauf, die Batterien korrekt herum einzulegen, um Beschädigungen am Gerät zu vermeiden. Entfernen Sie die Batterien immer, wenn das Gerät voraussichtlich längere Zeit nicht benutzt wird. Batterien können auslaufen und folglich Ihr Gerät beschädigen.
- Benutzen Sie Batterien des gleichen Typs. Benutzen Sie niemals unterschiedliche Batterietypen zusammen.
- Batterien nicht in Feuer werfen oder Sonnenstrahlung und dergleichen aussetzen.
- Wenn Augen oder Haut mit der in den Batterien enthaltene Flüssigkeit in Berührung kommen, den betroffenen Bereich sofort und sorgfältig mit klarem Wasser waschen und einen Arzt aufsuchen.

Beschreibung der Teile

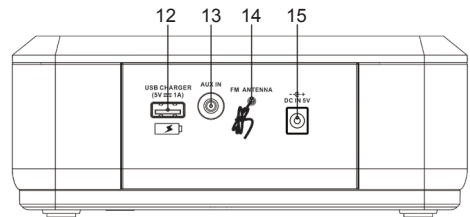
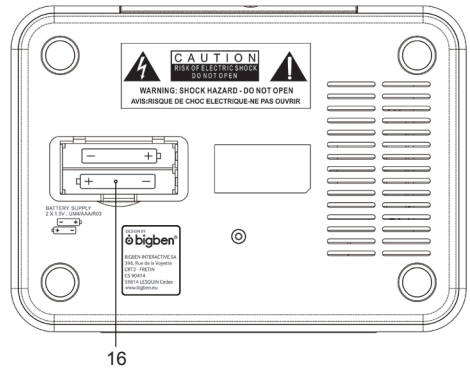
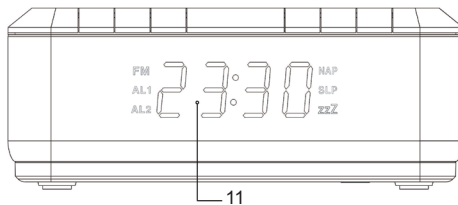
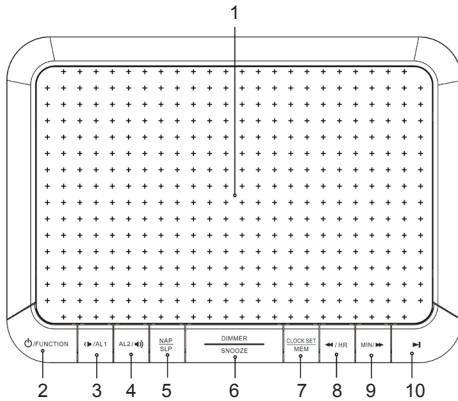

- | | |
|--|--|
| <ol style="list-style-type: none"> 1. Drahtloses Aufladen 2. Ein/Aus/Modus (FM/Aux-in)/BT 3. Lautstärke - / (Wecker 1) 4. (Wecker 2) / Lautstärke + 5. Schläfchen/Automatische Ausschaltfunktion 6. Dimmer/Snooze 7. Zeit einstellen/MEM 8. Zurück - / HR (Stunde) | <ol style="list-style-type: none"> 9. MIN (Minute) / Weiter + 10. /Wecker AUS/BT Pair 11. LED-Anzeige 12. USB-Ladegerät (5 V/1 A) 13. Aux-in 14. FM-Antenne 15. AC-Buchse 16. Batteriefach |
|--|--|

Erste Schritte

Verbinden Sie den Netzadapter mit der Rückseite der Uhr und das andere Ende mit einer Standard-Steckdose.

Aufladen über USB

Um Ihr Gerät oder Mobiltelefon aufzuladen, verbinden Sie Ihr USB-Ladekabel (nicht inbegriffen) mit dem USB-Ladeanschluss (12) an der Rückseite des Weckers.

Drathtloses Aufladen

Kompatibel mit Smartphones, die drahtlos aufgeladen werden können. Für andere Smartphones muss ein Adapter für drahtloses Aufladen benutzt werden, damit sie aufgeladen werden können.

Smartphone auf die Oberseite legen.

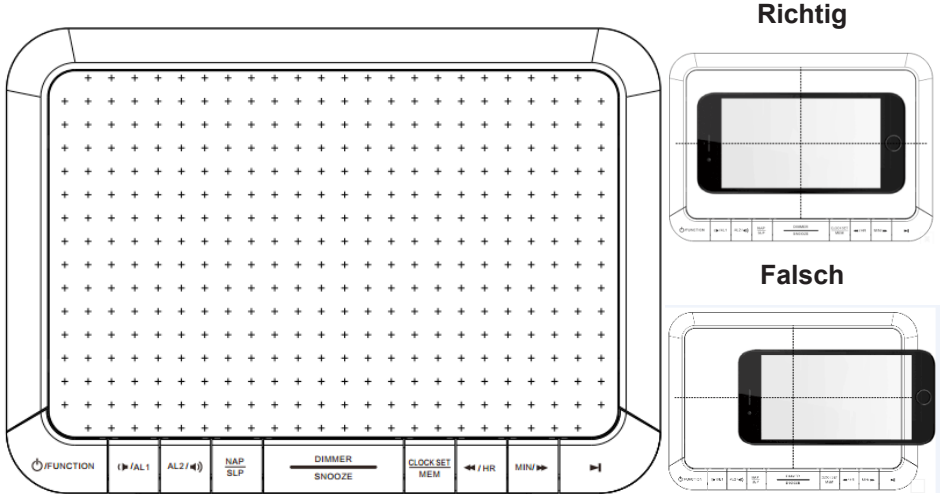

*Hinweis: Während des Ladevorgangs wird die Ladeanzeige Ihres Smartphones normal angezeigt.

*Hinweis: Für maximale Ladeeffizienz muss das Smartphone auf die Mitte des Ladebereichs ausgerichtet sein.

*Hinweis: Smartphones, die drahtlos aufgeladen werden können, müssen eventuell etwas von der Mitte entfernt platziert werden. Der eingebaute drahtlose Empfänger ist möglicherweise im Smartphone nicht zentriert. Dies variiert je nach Marke/Modell.

Hinweis: Die drahtlose Ladefunktion und Radio/Aux-Funktion können nicht gleichzeitig benutzt werden.

Hinweis



Im Falle von elektrostatischen Entladungen wird das Produkt möglicherweise nicht mehr korrekt funktionieren und muss vom Benutzer zurückgesetzt werden.

Wenn das Produkt schnellen elektrischen Transienten ausgesetzt ist, wird es möglicherweise nicht mehr korrekt funktionieren und muss vom Benutzer zurückgesetzt werden.

Einstellen der Uhrzeit

- Drücken Sie „Ein/Aus“ , um das Gerät in den Stand-by-Modus zu schalten.
- Halten Sie „Time Set“ (7) 2 Sekunden lang gedrückt. Das Display blinkt daraufhin.
- Drücken Sie „HR (Stunde) einstellen“/„Min (Minute) einstellen“ (8, 9), um Stunde und Minute einzustellen.
- Der Wecker zeigt die Uhrzeit im 24h-Format.

Einstellen der Weckzeit

- Halten Sie Ein/Aus  2 Sekunden gedrückt halten, um den Stand-by-Modus zu aktivieren.
- Halten Sie im Stand-by-Modus „Wecker 1“ (3) 2 Sekunden lang gedrückt. Die Hauptziffer zeigt dann 0:00 an.
- Drücken Sie „Hour“ (8) und „Min“ (9), um die Stunde und Minute der Weckzeit einzustellen.
- Drücken Sie „Wecker 1“ (3) erneut, um Weckzeit 1 zu bestätigen.
- Drücken Sie  , „Zurück -/Weiter +“, um zwischen den Wecktönen zu wechseln:

„Summer“ und „FM-Radio“

- Drücken Sie „Wecker 1“, um den Weckton zu bestätigen und den Lautstärke-Modus zu öffnen.
- Drücken Sie , um die Lautstärke einzustellen, und drücken Sie „Wecker 1“, um zu bestätigen.
- Sie können zwei unterschiedliche Weckzeiten einstellen. Wiederholen Sie die oben beschriebenen Schritte, um „Wecker 2“ (4) zu stellen und den Weckton zu wählen. Wenn der Wecker gestellt ist, leuchtet die Weckeranzeigeleuchte.

Wecker ausschalten

- Drücken Sie „Wecker Aus“ (10), um den Summer oder das FM-Radio auszuschalten.
- Der Wecker ertönt zur gleichen Zeit am nächsten Tag.

Beenden der Weckfunktion:

- Drücken Sie „Wecker 1“ oder 2, daraufhin wird das Weckersymbol angezeigt.
- Drücken Sie im Stand-by-Modus erneut „Wecker 1“ bzw. „Wecker 2“, um die Weckerfunktion zu beenden. Die Weckfunktion wird beendet und die Wecker-Anzeigeleuchte erlischt.
- **Wenn 10 Sekunden lang keine Taste gedrückt wird, wechselt das System zurück in den normalen Modus.**

Benutzung der Snooze-Funktion

Wenn der Wecker klingelt oder das Radio ertönt, drücken Sie „SNOOZE“. Die Snooze-Anzeigeleuchte blinkt daraufhin. Der Wecker hört auf, aber ertönt erneut oder das Radio schaltet sich erneut alle 9 Minuten ein. Drücken Sie „Wecker Aus“ (10), um den Wecker auszuschalten. Die Snooze-Anzeigeleuchte erlischt ebenfalls.

Dimmerregelung (LED-Display)

- Drücken Sie „Dimmer“, um die Helligkeit des Displays zu regulieren.
- Es stehen drei Stufen zur Auswahl: Hoch (Helligkeit) → Niedrig (Gedimmtes Licht) → AUS.

SCHLÄFCHEN



- Drücken Sie im Stand-by-Modus „NAP“ (5). Der Wecker klingelt nach Ablauf der eingestellten Zeit.
- Der Schläfchen-Timer beginnt den Countdown der voreingestellten 90 Minuten. Dem Benutzer stehen verschiedene Optionen zur Verfügung: 90, 80, 70, 60, 50, 40, 30, 20, 10 und OFF (AUS).
- Wenn der Klingelton ertönt, drücken Sie erneut „NAP“ oder  (2), um den Klingelton auszuschalten. Um die SCHLÄFCHEN-Timerfunktion zu löschen, drücken Sie (5), um AUS zu wählen.

Automatisches Ausschalten



- Drücken Sie „Sleep“ (5), wenn das Radio eingeschaltet ist. Der Ton bzw. das Radio wird nach Ablauf der eingestellten Zeit ausgeschaltet.
- Der Timer kann zwischen 10 bis 90 Minuten eingestellt werden. Dem Benutzer stehen verschiedene Optionen zur Verfügung: 90, 80, 70, 60, 50, 40, 30, 20, 10 und OFF (AUS).
- Um Sie an die automatische Ausschaltfunktion zu erinnern, zeigt das LED-Display das Zeichen (SLP) mit den ausgewählten Minuten an, nachdem Sie den Timer eingestellt haben.
- Durch erneutes Drücken von „Sleep“ (5) und Wählen von „OFF“ beenden Sie die Funktion.

Bedienung des radios





A) Automatische Suche

1. Drücken Sie die Ein-/Aus-Taste , um das Gerät einzuschalten und den FM-Modus (2) auszuwählen.
2. Halten Sie die  Taste (10) 2 Sekunden gedrückt, um die AUTO SCAN-Funktion zu starten und automatisch 3 Minuten lang nach Radiosendern zu suchen. Das Display zeigt die Ziffern und Sendernummern an. Nach Abschluss der Suche speichert das Gerät maximal 20 voreingestellte Sender.
3. Drücken Sie MEM, um den gewünschten Sender auszuwählen.

B) Sendersuche

1. Stellen Sie FM mithilfe der Modustaste (2) ein.
2. Drücken Sie   „Zurück -/Weiter +“ (8, 9), um automatisch den nächsten Sender einzustellen.
3. Stellen Sie mithilfe der Lautstärke-Tasten (3, 4) den gewünschten Pegel ein.
4. Halten Sie die Ein/Aus-Taste  (2) 2 Sekunden lang gedrückt, um das Radio auszuschalten und in den Stand-by-Modus zu schalten.



C) Sender unter den Speicherplätzen P01 bis P20 abspeichern

1. Stellen Sie mit der Modustaste (2) FM ein.
2. Stellen Sie den gewünschten Sender ein und drücken Sie   „Zurück -/Weiter +“ (8, 9). Die aktuelle Speicherplatznummer blinkt auf dem Display, z. B. P01, P02 ... P20.
3. Drücken Sie   „Zurück -/Weiter +“, um die Sendernummer auszuwählen.
4. Drücken Sie „MEM“ (7), um den Sender zu speichern. Es können bis zu 20 Radiosender gespeichert werden.
5. Drücken Sie (MEM), um einen gespeicherten Sender auszuwählen und zu hören.

Antenne

Ziehen Sie den Draht aus, um den besten Empfang zu erhalten. Eventuell müssen Sie das Gerät drehen oder umstellen, um den Empfang zu optimieren.

AUX-IN-Funktion

1. Drücken Sie die Ein-/Aus-Taste  , um das Gerät einzuschalten und mithilfe der Modus-Taste (2) den AUX-In-Modus einzustellen.
2. Verbinden Sie ein Ende des 3,5 mm Audiokabels (nicht inbegriffen) mit der Aux-in-Buchse (13) an der Rückseite und das andere Ende mit der Line-out-Buchse oder dem Kopfhöreranschluss einer externen Audioquelle oder eines Computers.
3. Halten Sie die Ein/Aus-Taste  (2) 2 Sekunden lang gedrückt, um das Radio auszuschalten und in den Stand-by-Modus zu schalten.

Bluetooth (optional)

Bluetooth-Pairing

1. Drücken Sie die Modus-Taste , um „BT“ auszuwählen.
2. Wählen Sie „RR140I“ auf Ihrem Smartphone.
3. Wenn Sie ein neues Gerät verbinden möchten: Drücken Sie „BT PAIR“, um den Pairing-Vorgang erneut zu starten.

Anmerkung:

- Bitte entsorgen Sie elektrische und elektronische Geräte nicht in den Hausmüll.
- Bringen Sie sie zu einer entsprechenden Sammelstelle.
- Einige Komponenten in diesen Geräten können gesundheits- und umweltschädlich sein.

Hinweis: Um in der Aux-in-Funktion/Bluetooth-Funktion (optional) Strom zu sparen, schaltet das Gerät automatisch in den Stand-by-Modus, wenn für 30 Minuten keine Tonausgabe erfolgt oder keine Taste gedrückt wird. Es kann durch Drücken der Ein-/Aus-Taste wieder eingeschaltet werden.

Technische Daten

Stromversorgung: AC 100- 240 V, 50/60 Hz

Stromverbrauch: 12 W

Funkfrequenzbereich: FM 88,8 – 108 MHz

Betriebsfrequenz: 2.402 MHz - 2.480 MHz

Maximale Spitzenleistung/Effektivwert des Durchlassstroms: 2 dBm

WARNUNG!

- Achten Sie darauf, dass die Batterie richtig herum eingelegt ist.

- Leere Batterien sollten aus dem Produkt entfernt werden.
- Die Anschlusskontakte dürfen nicht kurzgeschlossen werden.
- Batterien müssen sicher entsorgt werden.
- Bei einem eingehenden Anruf während der Verbindung von RR140I / RR140IBT mit einem Handy zur Musikwiedergabe unterbricht das Gerät die Wiedergabe, wenn der Anruf angenommen wird, und setzt die Wiedergabe fort, wenn das Gespräch beendet wurde. (Gelegentlich bleibt das Programm nach Beenden des Anrufs angehalten, je nach Handy.)
- Das Wort Bluetooth®, Marke und Logo sind eingetragene Handelsmarken von Bluetooth SIG, Inc. und jegliche Verwendung dieser Zeichen durch Bigben Interactive geschieht unter Lizenz. Andere Handelsmarken und Handelsnamen sind Eigentum der jeweiligen Besitzer.

VEREINFACHTE EU-KONFORMITÄTSERKLÄRUNG

Hiermit erklärt Bigben Interactive, dass das Produkt RR140I / RR140IBT der Richtlinie 2014/53/ EU entspricht. Der vollständige Text der EU-Konformitätserklärung ist unter der folgenden Internetadresse verfügbar: <https://www.bigben-interactive.de/support/>

Hergestellt von BIGBEN INTERACTIVE SA
 396, Rue de la Voyette
 CRT2 - FRETIN
 CS 90414
 59814 LESQUIN Cedex - Frankreich
www.bigben.eu
 Hergestellt in China



Fabricant : Bigben Interactive FRANCE
 396, Rue de la Voyette, C.R.T. 2, Fretin,
 CS90414 - 59814 Lesquin Cedex, France
Bigben Interactive DEUTSCHLAND GmbH
 Walter Gropius Str. 28, 50126 Bergheim, Deutschland
Bigben Interactive Belgium s.a./n.v.
 Waterloo Office Park / Bâtiment H
 Drève Richelle 161 bte 15 1410 Waterloo, Belgium
Bigben Interactive NEDERLAND b.v.
 's-Gravelandseweg 80, 1217 EW Hilversum, Nederland
Bigben Interactive SPAIN S.L.
 C/ Musgo 5, 2ª planta, 28023 Madrid, Spain
Bigben Interactive ITALIA s.r.l
 Corso Sempione 221, 20025 Legnano - MI, Italia
FABRIQUÉ EN CHINE / MADE IN CHINA

HOTLINE
FRANCE, du lundi au vendredi (sauf jours fériés) :
 9h00-19h00 ou sav.audio@bigben.fr
 **APPEL NON SURTAXE**
DEUTSCHLAND, Montag bis Freitag von
 09:00 bis 18:00 Uhr (außer an Feiertagen)
 Tel.: 02271-9047997
 Mail: support@bigben-interactive.de
BELGIQUE, customerservice@bigben-interactive.be
NEDERLAND, customerservice@bigben-interactive.nl
ESPAÑA, sat@bigbeninteractive.es
ITALIA, support@bigbeninteractive.it

www.bigben.eu



NL

RR140I

**FM-WEKKERRADIO MET DRAADLOZE LADER EN
USB-LADER
OPTIONEEL: RR140I BT BLUETOOTH**



HANDLEIDING

LEES DEZE GEBRUIKSAANWIJZING ZORGVULDIG DOOR VOOR
GEBRUIK EN BEWAAR VOOR LATERE RAADPLEGING.

Inhoud

Aan de slag	1	Het alarm instellen	5
Veiligheidsvoorschriften		Het alarm uitzetten	6
Onderhoud van het toestel	2	De alarmfunctie annuleren/uitschakelen:	
Houd rekening met het milieu		De sluimerfunctie gebruiken	
Inhoud van de verpakking	3	De dimmer bedienen (LED-scherm)	
Vermogen		DUTJE	
Beschrijving van de onderdelen	4	Inslapen	
Aan de slag		De radio bedienen	7
Via USB opladen		AUX-IN functie	
Draadloos opladen	5	Bluetooth (optioneel)	
Opmerking		Opmerkingen:	
De tijd instellen		Technische gegevens	

Aan de slag

- Haal het toestel uit de doos.
- Verwijder al het verpakkingsmateriaal van het product.
- Leg het verpakkingsmateriaal in de doos en bewaar het of gooi het weg op een veilige en correcte manier.

Veiligheidsvoorschriften

Lees en begrijp alle instructies voordat u dit product in gebruik neemt. De garantie is ongeldig voor schade die wordt veroorzaakt door het negeren van de instructies.



Het bliksemschichtsymbool in een gelijkzijdige driehoek is bedoeld om de gebruiker te waarschuwen voor de aanwezigheid van ongeïsoleerde, gevaarlijke spanning binnenin het product, die sterk genoeg kan zijn om een gevaar voor elektrische schokken bij personen te vormen.

Veiligheid

Waarschuwing

- Verwijder nooit de behuizing van dit toestel.
- Smeer nooit een onderdeel van dit toestel.
- Plaats dit toestel nooit op andere elektrische apparaten.
- Houd dit toestel uit de buurt van direct zonlicht, vlammen en warmte.
- Kijk nooit in de laserstraal die in dit toestel zit.
- Zorg dat het snoer, stekker of adapter altijd eenvoudig bereikbaar zijn zodat u het toestel indien nodig snel van de voeding kunt ontkoppelen.
- Behoud een minimale afstand van 10 cm rondom het apparaat zodat het voldoende wordt geventileerd.
- Belemmer de ventilatie niet door het afdekken van de ventilatieopeningen met voorwerpen zoals een krant, tafelkleed, gordijn, enz.
- Plaats geen voorwerpen met open vlam, zoals aangestoken kaarsen, op het toestel.
- Voer de batterij op een milieuvriendelijke manier af.
- Gebruik het toestel in een gematigd klimaat.



1. Lees deze gebruiksaanwijzing.
2. Bewaar deze gebruiksaanwijzing.
3. Houd rekening met alle waarschuwingen.

4. Volg alle instructies.
5. Gebruik dit toestel niet in de buurt van water.
6. Maak het toestel alleen schoon met een droge doek.
7. Zorg dat de ventilatieopeningen altijd vrij zijn. Installeer het toestel volgens de instructies van de fabrikant.
8. Installeer het toestel niet in de buurt van warmtebronnen zoals kachels, of andere warmteproducerende apparaten (waaronder versterkers).
9. Zorg ervoor dat er niet op de kabel kan worden gelopen, vooral bij de stekker, het stopcontact en het punt waar de kabel uit het toestel komt.
10. Gebruik alleen hulpstukken/accessoires die door de fabrikant zijn aanbevolen.
11. Haal de stekker uit het stopcontact tijdens onweer of als u het toestel gedurende een lange periode niet zult gebruiken.
12. Laat alle reparaties door bekwame vaklui uitvoeren. Reparaties zijn nodig als het toestel beschadigd is, bijv. als het snoer of de stekker beschadigd is, als er vloeistoffen of voorwerpen in het toestel zijn terechtgekomen, als het toestel aan regen of vocht is blootgesteld, niet normaal functioneert of als het is gevallen.
13. Stel het toestel niet bloot aan drup- of spatwater.
14. Plaats geen voorwerpen die gevaar kunnen opleveren op het toestel (bijv. Objecten die met water zijn gevuld of brandende kaarsen).
15. Wanneer de stekker (of AC/DC-adapter) of connector als stroomonderbreker wordt gebruikt, moet deze stroomonderbreker gemakkelijk te bedienen zijn.
16. Zorg voor voldoende vrije ruimte rondom het product voor een goede ventilatie.
17. Stel batterijen (geïnstalleerde accu's of batterijen) nooit bloot aan overmatige warmte zoals zonlicht, vuur, etc.
18. Het typeplaatje bevindt zich aan de onderkant van het apparaat.

Onderhoud van het toestel

1. Haal de stekker uit het apparaat en wacht totdat het apparaat is afgekoeld voordat u het reinigt.
2. Speel geen muziek af op een zeer hoog volume, dit kan gehoorbeschadiging of schade aan het toestel veroorzaken.
3. Gebruik dit toestel niet in een vochtige of natte omgeving.
4. Maak het toestel schoon met een zachte, vochtige en pluisvrije doek. Gebruik geen schuurmiddelen of agressieve schoonmaakmiddelen.

Houd rekening met het milieu



Uw product is ontworpen en gemaakt met hoogwaardige materialen en componenten die gerecycleerd en opnieuw gebruikt kunnen worden.



Uw product bevat batterijen die onder de Europese Richtlijn 2006/66/EG vallen en die niet met het gewone huisvuil weggegooid mogen worden. Uw product is ontworpen en gemaakt met hoogwaardige materialen en componenten die gerecycled en opnieuw gebruikt kunnen worden.



Als dit 'doorgekruiste vuilnisbak'-symbool op een product is vermeld, geeft dit aan dat het product onder de Europese richtlijn 2002/96/EG valt. Informeer u over het inzamelsysteem voor elektrische en elektronische producten dat in uw gemeente van kracht is. Gelieve de lokale wetten te respecteren en uw oude toestellen niet met het huisvuil weg te gooien. Verwijder uw afgedankt product in overeenstemming met de lokale wetgeving en gooi het niet met uw normale huisvuil weg. Door te zorgen voor een juiste verwijdering van uw afgedankt product helpt u mogelijke negatieve gevolgen voor het milieu en de menselijke gezondheid te voorkomen.

Inhoud van de verpakking

Controleer en identificeer de inhoud van uw verpakking:

- Toestel
- AC-adapter
- Gebruiksaanwijzing

Vermogen

OPGELET



- Risico op schade aan het product! Zorg dat de netspanning overeenstemt met de spanning die op het zwarte label is vermeld.
- Risico op een elektrische schok! Als u de AC/DC adapter eruit trekt, dient u altijd de stekker uit het stopcontact te trekken. Trek nooit aan het snoer.
- Voordat u AC/DC adapter aansluit, dient u alle aansluitingen te hebben afgesloten. Plaats het toestel in de gewenste positie en wikkel het snoer af. Steek de stekker in het stopcontact en, indien gewenst, schakel het toestel in.

Voedingsbron

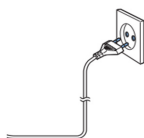

Dit apparaat is ontworpen om op een standaard netvoeding van AC 100- 240V, 50/60Hz te worden aangesloten. Probeer niet om het apparaat op een andere voedingsbron aan te sluiten. Dit kan schade aan het apparaat veroorzaken en uw garantie ongeldig maken.

Fabrikant van de adapter: Dong Guan Obelieve Electronic Co., Ltd.

Model van adapter: OBL-0502400E.

Batterijvermogen

- Zorg dat de batterijen juist worden geïnstalleerd om schade aan het toestel te vermijden. Verwijder altijd de batterijen wanneer u het toestel gedurende een lange periode niet zult gebruiken want dit kan lekkage van de batterijen en eventuele schade aan uw toestel tot gevolg hebben.
- Gebruik batterijen van hetzelfde type. Gebruik nooit verschillende soorten batterijen tegelijkertijd.
- Gooi geen batterijen in vuur of stel ze niet bloot aan direct zonlicht of een andere warmtebron.
- Als de vloeistof die in de batterijen zit in aanraking komen met de ogen of huid, was de aangetaste zone onmiddellijk en zorgvuldig met schoon water en raadpleeg een arts.

Beschrijving van de onderdelen

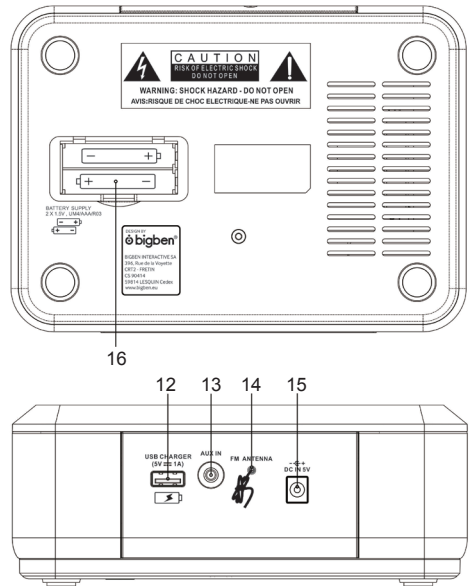
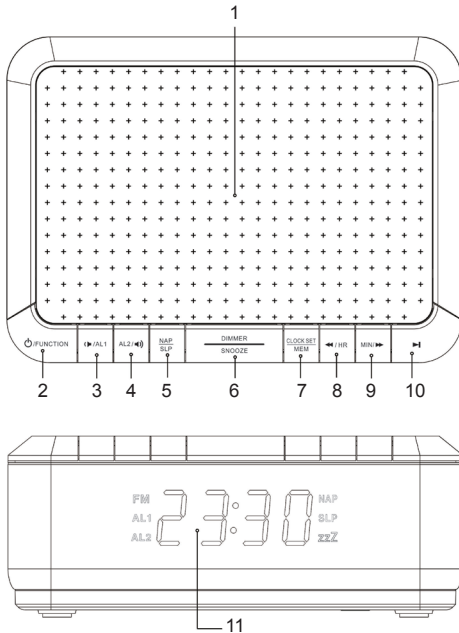

- | | |
|---|--|
| <ol style="list-style-type: none"> 1. Draadloos opladen 2. Aan/uit / Modus (FM/Aux in) / BT 3. Volume - / (Alarm 1) 4. (Alarm 2) / Volume + 5. DUTJE / Inslaapfunctie 6. Dimmer / Sluimer 7. Tijd instellen / MEM 8. overslaan - / HR (uur) | <ol style="list-style-type: none"> 9. MIN (Minuten) / overslaan + 10. / Alarm UIT/ BT koppelen 11. LED-scherm 12. USB-lader (5V /1 A) 13. Aux In 14. FM-antenne 15. AC-aansluiting 16. Batterijvak |
|---|--|

Aan de slag

Sluit de netadapter aan op de achterkant van de wekker en steek de stekker vervolgens in een standaard stopcontact.

Via USB opladen

Om uw apparaat of mobiele telefoon op te laden, sluit uw USB-laadkabel (niet inbegrepen) aan op de USB-laadaansluiting (12) aan de achterkant van de klok.

Draadloos opladen

Compatibel met smartphones voorzien van een draadloze oplaadfunctie. Andere smartphones moeten met een draadloze oplaadadapter worden uitgerust om draadloos te worden opgeladen.

Breng de mobiele telefoon op de bovenkant aan.

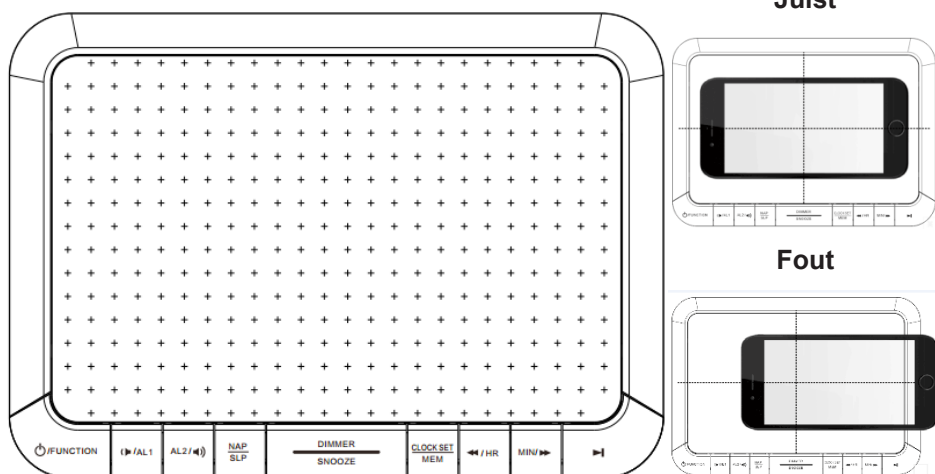

*Opmerking: Tijdens het opladen van de telefoon, wordt de oplaadindicator op uw telefoon zoals gebruikelijk weergegeven.

*Opmerking: Voor de beste oplaadprestaties, zorg dat de telefoon zich in het midden van de oplaadzone bevindt.

*Opmerking: Plaats telefoons die van een draadloze oplaadfunctie voorzien zijn iets van het weg midden. De geïntegreerde draadloze ontvanger kan zich niet in het midden van de telefoon bevinden. Dit is afhankelijk van het merk/model.

Mededeling: Het is mogelijk om het draadloos opladen en radio / aux in tegelijkertijd te gebruiken.



Opmerking

Het product kan door een elektrostatisch fenomeen niet naar behoren werken. Reset in dit geval uw toestel. Als het product aan een elektrische snelle overgang onderhevig wordt gesteld, kan het niet naar behoren werken. Reset in dit geval uw toestel.



De tijd instellen

- Druk op Aan/Uit  om het toestel in stand-by te zetten.
- Druk en houd Tijd instellen (7) gedurende 2 seconden ingedrukt. Het scherm knippert.
- Druk op Uur instellen / Minuten instellen (8, 9) om het uur en de minuten in te stellen.
- De tijd wordt in de 24 uur-tijdnotatie weergegeven.

Het alarm instellen

- Druk 2 seconden op Aan/Uit  om het toestel in stand-by te zetten.
- In stand-by, druk en houd alarm 1 (3) gedurende 2 seconden ingedrukt en 0:00 verschijnt op het scherm.
- Druk op Uur (8) en Minuten (9) om het uur en de minuten van het alarm in te stellen.
- Druk opnieuw op alarm 1 (3) om alarm 1 te bevestigen.
- Druk op   Overslaan - / + om tussen de verschillende alarmgeluiden te schakelen:

“Zoemer” en “FM” radio

- Druk op Alarm 1 om het gewenste alarmgeluid te bevestigen en naar de volumemodus te gaan.
- Druk op   om het volume te regelen en druk op Alarm 1 om te bevestigen.
- Het apparaat is voorzien van twee alarmen. Herhaal de bovenstaande stappen om alarm 2 (4) in te stellen en het alarmgeluid te selecteren. Als het alarm is ingesteld, verschijnt het alarmpictogram op het scherm.

Het alarm uitzetten

- Om de zoemer of de FM-radio uit te zetten, druk op Alarm uit (10).
- De wekkerradio behoudt deze functie voor hetzelfde tijdstip op de volgende dag.

De alarmfunctie annuleren/uitschakelen:

- Druk op Alarm 1 of 2, het alarmpictogram verschijnt op het scherm.
- In stand-by, druk opnieuw op Alarm 1 of Alarm 2 om de alarmfunctie te beëindigen. De alarmfunctie wordt geannuleerd en het alarmpictogram verdwijnt van het scherm.
- **Als er gedurende 10 seconden op geen enkele knop wordt gedrukt, gaat het systeem terug naar de normale modus.**

De sluimerfunctie gebruiken

Als het alarm afgaat of de radio speelt, drukt op "SLUIMER". Het sluimerpictogram knippert. Het alarm gaat uit, maar elke 9 minuten gaat de zoemer of de radio weer aan. Druk op Alarm uit (10) om het alarm uit te zetten en het sluimerpictogram verdwijnt van het scherm.

De dimmer bedienen (LED-scherm)

- Druk op Dimmer om de helderheid van het scherm te regelen.
- U hebt keuze uit 3 niveaus: Hoog (helderheid) → Laag (dimlicht) → UIT

DUTJE



- In stand-by, druk op DUTJE (5). Na de ingestelde tijd rinkelt de bel.
- De countdown start standaard bij 90 minuten. De gebruiker kan echter uit verschillende varianten kiezen: 90, 80, 70, 60, 50, 40, 30, 20, 10 & UIT.
- Eenmaal u de bel hoort, druk opnieuw op DUTJE of  (2) om het geluid uit te schakelen. Om de DUTJE-timer te annuleren, druk op (5) en selecteer UIT.

Inslapen



- Als de radio speelt, druk op Inslapen (5). Het geluid/radio stopt met afspelen zodra de ingestelde tijd is verstreken.
- Het aftellen start tussen de standaard 10 en 90 minuten. De gebruiker heeft de keuze uit verschillende opties: 90, 80, 70, 60, 50, 40, 30, 20, 10 & UIT.
- Het LED-scherm geeft vervolgens het teken (SLP) met de gekozen minuten weer eenmaal de gebruiker de timer heeft ingesteld.
- Als de gebruiker de functie wilt annuleren, druk opnieuw op Inslaaptimer (5) en selecteer “OFF” (uit).

De radio bedienen

A) Automatisch scannen

1. Druk op de Aan/uit-knop  om het toestel aan te zetten en selecteer FM-modus (2).
2. Druk 2 seconden op de  knop (10) om de AUTOMATISCH SCANNEN functie te starten en gedurende 3 minuten automatisch naar radiostations te zoeken. Het scherm geeft de cijfers en de stationnummers weer. Eenmaal voltooid zal het toestel maximaal 20 voorkeuzestations opslaan.
3. Druk op MEM om het gewenste station te selecteren.

B) Afstemmen

1. Stel de Modus knop (2) in op de stand FM.
2. Druk op   Overslaan - / + (8, 9) om automatisch op het volgend station af te stemmen.
3. Stel het Volume (3, 4) in op het gewenste niveau.
4. Druk 2 seconden op de Aan/Uit knop  (2) om de radio uit te zetten en het toestel in stand-by te zetten.



C) Stations in de geheugenposities P01 tot P20 opslaan

1. Stel de Modus knop (2) in op de stand FM.
2. Stem op het gewenste station af en druk op   Overslaan - / + (8, 9). Het huidige positienummer knippert op het scherm, bijv. 'P01, P02... P20'
3. Druk op   Overslaan - / + om het stationnummer te selecteren.
4. Druk op MEM (7) om op te slaan. U kunt tot 20 FM-radiostations in het geheugen opslaan.
5. Druk op MEM om een opgeslagen station te selecteren en af te spelen.

Antenne

Leg de draadantenne volledig open voor de beste ontvangst. Indien nodig, draai of wijzig de positie van het toestel voor een betere ontvangst.

AUX-IN functie

1. Druk op de Aan/uit-knop  om het toestel aan te zetten en selecteer de AUX-IN modus met behulp van de Modus knop (2).
2. Sluit één uiteinde van de 3,5 mm audiokabel (niet inbegrepen) aan op de Aux-in aansluiting (13) aan de achterkant en het ander uiteinde op de line-out aansluiting of koptelefoonaansluiting van een externe audiobron of computer.
3. Druk 2 seconden op de Aan/Uit knop  (2) om de radio uit te zetten en het toestel in stand-by te zetten.

Bluetooth (optioneel)

Bluetooth koppelen

1. Druk op de Modus knop  totdat "BT" wordt bereikt.
2. Selecteer "RR140I" in uw mobiele telefoon.
3. Als u een koppeling met een nieuw apparaat wilt maken: Druk op BT KOPPELEN om een nieuw koppelingsprocedure te starten.

Opmerkingen:

- Gooi elektrische en elektronische apparaten niet bij het normale huisvuil.
- Breng ze naar een verzamelpunt.
- Sommige onderdelen van dit toestel kunnen gevaarlijk zijn voor de gezondheid en het milieu.

Opmerking: In de Aux In-functie / Bluetoothfunctie (optioneel), na een inactiviteit van 30 minuten gaat het toestel automatisch in stand-by om energie te besparen. U kunt het toestel opnieuw inschakelen met behulp van de AAN/UIT-knop.

Technische gegevens

Voeding: AC 100- 240V, 50/60Hz

Stroomverbruik: 12W

Radiofrequentiebereik: FM88.8 – 108 MHz
Werkingsfrequentie: 2402 MHz-2480 MHz
Maximum piekvermogen/RMS zendvermogen: 2 dBm

Waarschuwing!

- Zorg dat de batterij op de juiste manier en volgens de correcte polariteit wordt ingebracht.
- Haal de gebruikte batterij uit het product.
- De aansluitklemmen mogen niet worden kortgesloten.
- Gooi de batterij op een veilige manier weg.
- Als er een inkomend telefoongesprek is terwijl de “RR140I / RR140IBT range” met uw mobiele telefoon voor het afspelen van muziek is verbonden, wordt het afspelen automatisch op pauze gezet wanneer u het telefoongesprek beantwoordt en wordt het hervat zodra u het telefoongesprek beëindigt. (Afhankelijk van het type van uw mobiele telefoon is het mogelijk dat het afspelen na het beëindigen van de oproep nog onderbroken is.)
- Het Bluetooth® woord, merk en logo zijn geregistreerde handelsmerken die eigendom zijn van Bluetooth SIG, Inc. en elk gebruik van deze merken door Bigben Interactive is onder licentie. Andere handelsmerken en handelsnamen zijn eigendom van hun respectievelijke eigenaars.

VEREENVOUDIGDE EU-CONFORMITEITSVERKLARING

Hierbij verklaar ik, Bigben Interactive, dat het type radioapparatuur RR140I / RR140IBT conform is met richtlijn 2014/53/EU.

De volledige tekst van de EU-conformiteitsverklaring kan worden geraadpleegd op het volgende internetadres: <https://www.bigbeninteractive.com/support/>

Gemaakt door BIGBEN INTERACTIVE SA

396, Rue de la Voyette

CRT2 - FRETIN

CS 90414

59814 LESQUIN Cedex - Frankrijk

www.bigben.eu

Gemaakt in China



Fabricant : Bigben Interactive FRANCE

396, Rue de la Voyette, C.R.T. 2, Fretin,
CS90414 - 59814 Lesquin Cedex, France

Bigben Interactive DEUTSCHLAND GmbH

Walter Gropius Str. 28, 50126 Bergheim, Deutschland

Bigben Interactive Belgium s.a./n.v.

Waterloo Office Park / Bâtiment H
Drève Richelle 161 bte 15 1410 Waterloo, Belgium

Bigben Interactive NEDERLAND b.v.

's-Gravelandseweg 80, 1217 EW Hilversum, Nederland

Bigben Interactive SPAIN S.L.

C/ Musgo 5, 2ª planta, 28023 Madrid, Spain

Bigben Interactive ITALIA s.r.l

Corso Sempione 221, 20025 Legnano - MI, Italia

FABRIQUÉ EN CHINE / MADE IN CHINA

HOTLINE

FRANCE, du lundi au vendredi (sauf jours fériés) :
9h00-19h00 ou sav.audio@bigben.fr

 **N°Cristal 09 69 39 79 59**

APPEL NON SURTAXE

DEUTSCHLAND, Montag bis Freitag von

09:00 bis 18:00 Uhr (außer an Feiertagen)

Tel.: 02271-9047997

Mail: support@bigben-interactive.de

BELGIQUE, customerservice@bigben-interactive.be

NEDERLAND, customerservice@bigben-interactive.nl

ESPAÑA, sat@bigbeninteractive.es

ITALIA, support@bigbeninteractive.it

www.bigben.eu

