

## ENCEINTE LUMINEUSE D'EXTÉRIEUR

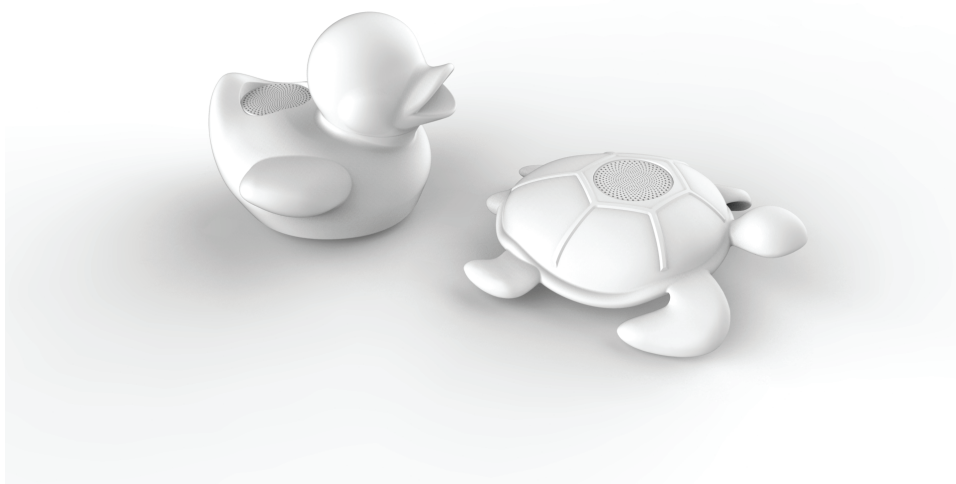

### MODE D'EMPLOI

LISEZ CE MODE D'EMPLOI ATTENTIVEMENT AVANT UTILISATION  
ET CONSERVEZ-LE POUR CONSULTATION ULTÉRIEURE.

## Table des matières

Mises en garde et précautions	1	Allumer/Éteindre l'enceinte lumineuse	3
Consignes de sécurité importantes		Recharge	
Informations concernant les piles		Écouter de la musique via le Bluetooth	
Table des matières	2	Utilisation avec la télécommande	4
Panneau de contrôle du produit		Changer la pile	5
Spécifications	3	Remarques	6
Utilisation			

## Mises en garde et précautions



## Consignes de sécurité importantes

- Lisez ces instructions.
- Conservez ces instructions.
- Prenez en compte tous les avertissements.
- Respectez toutes les instructions.
- Toute réparation doit être confiée à un réparateur qualifié.
- N'exposez pas l'appareil à des égouttements ou des éclaboussures et veillez à ce qu'aucun objet contenant du liquide (par exemple un vase) ne soit placé dessus.
- Les appareils de Classe I doivent être branchés dans une prise secteur protégée par une connexion de terre.
- La fiche électrique permet de brancher l'appareil et doit rester manipulable pendant l'utilisation.
- Pour débrancher l'appareil de l'alimentation secteur, la fiche doit être totalement débranchée de la prise secteur. L'accès à la fiche électrique ne doit pas être bloqué et elle doit rester facilement accessible pendant l'utilisation.
- Quand un voyant d'alimentation est allumé, cela indique que l'appareil est branché à l'alimentation secteur. Quand le voyant est éteint, cela indique que l'appareil est complètement débranché de l'alimentation secteur.

## Informations concernant les piles (applicables uniquement si des piles sont incluses)

- La polarité doit être respectée lors de l'insertion des piles.
- Les piles doivent être insérées de manière à éviter les courts-circuits.
- N'utilisez pas simultanément des piles neuves et usagées.
- N'utilisez pas simultanément des piles alcalines, standard (carbone-zinc) et rechargeables (nickel-cadmium).
- N'exposez pas les piles à une chaleur excessive, par exemple la lumière du soleil ou des flammes.
- Retirez les piles avant toute période d'inutilisation prolongée.
- Si le liquide contenu dans les piles entre en contact avec les yeux ou la peau, rincez immédiatement et soigneusement la zone affectée à l'eau claire et consultez un médecin,
- Il est possible que le produit ou la télécommande contienne une pile bouton.

### AVERTISSEMENT

N'ingérez pas la pile. Risque de brûlures chimiques. Ce produit contient une pile bouton. Si la pile bouton est avalée, elle peut provoquer de graves brûlures internes en seulement 2 heures et cela peut entraîner la mort. Maintenez les piles neuves et usagées hors de portée des enfants. Si le logement

de la pile ne peut pas être solidement fermé, cessez d'utiliser l'appareil et maintenez-le hors de portée des enfants. Si vous pensez que des piles ont peut-être été avalées ou placées dans une partie du corps, consultez immédiatement un médecin.

### ATTENTION

Danger d'explosion si la pile n'est pas correctement remplacée.

Remplacez la pile exclusivement par une pile de type identique ou équivalent.

## Table des matières

- 1 x Enceinte lumineuse d'extérieur
- 1 x Base de recharge sans fil
- 1 x Câble de recharge micro USB
- 1 x Mode d'emploi
- 1 x Télécommande

## Panneau de contrôle du produit

### ① Base de recharge sans fil :

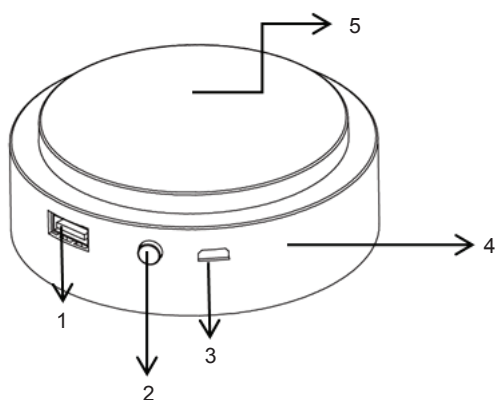

### ② Dessous de l'enceinte :

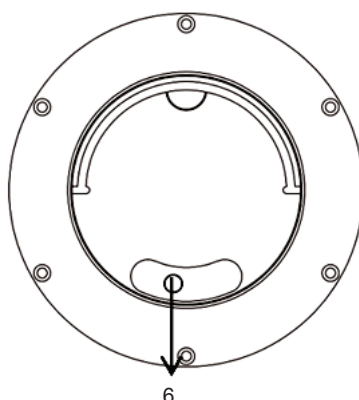

- 1. Sortie USB
- 2. Bouton marche/arrêt
- 3. Port de recharge USB

- 4. Indicateur de recharge
- 5. Sortie sans fil
- 6. Bouton marche/arrêt

### Télécommande

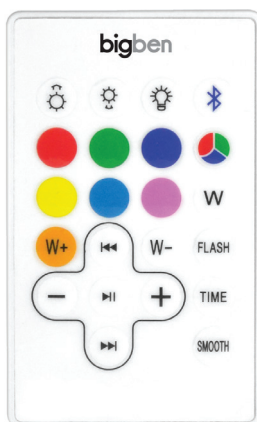

## Spécifications

Recharge micro USB :	5 V 2 A MAX
Temps de charge :	6~8 heures
LED RVB	
Sortie USB :	5 V 1 A
Sortie sans fil :	5 V 2 A
Autonomie :	4~6 heures de lecture audio et de lumière
Nom de couplage Bluetooth :	BTLS Turtle / BTLS Duck

Un mot de passe n'est normalement pas nécessaire, mais certains téléphones portables peuvent en demander un. Le mot de passe est : 0000 ; Portée Bluetooth : 10 m. La portée de réception baisse quand la charge de la batterie baisse.

## Utilisation

### Allumer/Éteindre l'enceinte lumineuse

1. Appuyez brièvement sur le bouton marche/arrêt sous l'enceinte. La lumière et le Bluetooth s'allument automatiquement.
2. Appuyez à nouveau brièvement sur le bouton marche/arrêt sous l'enceinte. La lumière et le Bluetooth s'éteignent automatiquement. Ce n'est qu'après que vous ayez appuyé sur le bouton de l'enceinte qu'elle sera vraiment éteinte.

Remarque :

Indication sonore d'allumage : 3 sons

Extinction : pas d'indication sonore

Indication sonore de couplage : 2 sons

## Recharge

1. Rechargez la base de recharge sans fil avec le câble de recharge micro USB. La base de recharge sans fil comporte une batterie Li-ion intégrée.
2. Il y a 4 voyants LED bleus à côté du port de recharge USB indiquant une recharge de 25 %, 50 %, 75 % et 100 %.
3. Débranchez le câble de recharge USB quand la recharge est terminée.
4. Vous pouvez maintenant utiliser la base de recharge sans fil pour recharger l'enceinte et votre téléphone. (Le téléphone doit intégrer la fonction de recharge sans fil.)

## Écouter de la musique via le Bluetooth

### 1. Coupler 2 enceintes pour la première fois



Appuyez longuement sur le bouton marche/arrêt de l'une des 2 enceintes, l'enceinte dont le voyant Bluetooth reste allumé en bleu est l'enceinte subordonnée et l'autre enceinte dont le voyant clignote en bleu est l'enceinte maître. (Si les deux enceintes bipent en même temps, cela indique qu'elles sont couplées.)

Activez la fonction Bluetooth sur votre appareil portable et cherchez « BTLS Turtle / BTLS Duck » dans la liste des périphériques Bluetooth (selon la version Bluetooth de votre appareil, vous pouvez avoir à saisir le mot de passe « 0000 »). Une fois la connexion établie, le voyant Bluetooth s'allume en bleu.

### 2. Coupler 2 enceintes pour la deuxième fois (mémorisation des enceintes maître et subordonnée)

Allumez les 2 enceintes, elles se couplent automatiquement, car elles ont déjà été couplées auparavant. Les enceintes maître et subordonnée restent les mêmes que lors de leur couplage initial. Pour réinitialiser les enceintes maître et subordonnée, il vous suffit de répéter l'étape 1. (Remarque : Cette étape doit être effectuée avec les 2 enceintes allumées, sinon le mode maître/subordonnée restera identique au précédent couplage.)

## Utilisation avec la télécommande

- 1  Boutons de la vitesse et de la luminosité : Réglez la vitesse dans le mode « SMOOTH » (défilement automatique) et réglez la luminosité une fois la couleur sélectionnée.
- 2  Bouton d'activation de la lumière : Appuyez sur ce bouton pour allumer ou éteindre la lumière. Une fois la lumière allumée, appuyez à nouveau sur le bouton d'activation pour l'éteindre. Ce bouton n'impacte pas la fonction Bluetooth. Cette enceinte comporte une fonction mémoire qui fonctionne tant que la batterie est chargée : Elle utilise le dernier mode lumineux ou la dernière couleur utilisé avant l'extinction. Par exemple, si l'enceinte est dans le mode Rouge quand vous l'éteignez, elle restera dans ce mode quand vous la rallumerez. Cette fonction ne peut pas être utilisée si la batterie est déchargée. Une fois la batterie complètement rechargée, le réglage par défaut (mode « SMOOTH ») est utilisé quand vous appuyez sur le bouton d'activation.
- 3  Appuyez brièvement sur ce bouton pour allumer ou éteindre le Bluetooth, et appuyez longuement pour effectuer le couplage. Ce bouton n'impacte pas la fonction d'activation de la lumière.

Pression brève : Appuyez brièvement sur ce bouton pour activer ou désactiver la fonction Bluetooth. À l'activation du Bluetooth, le voyant Bluetooth clignote en bleu et il y a un bip. L'appui long sur le bouton Bluetooth ne sert que pour les opérations de couplage.

(Remarque 1 : À chaque fois que vous voulez effectuer un couplage, vous devez appuyer longuement sur le bouton Bluetooth et diriger la télécommande vers l'une des enceintes. Si vous la dirigez vers plus d'une enceinte et appuyez longuement sur le bouton Bluetooth, le couplage ne sera pas effectué.





La télécommande ne peut contrôler qu'une seule enceinte sélectionnée. Une fois les enceintes couplées, la télécommande peut les contrôler toutes les deux.







Remarque 2 : Si vous n'arrivez pas à les coupler à nouveau, vous pouvez annuler le couplage précédent en appuyant longuement sur le bouton Bluetooth de la télécommande ou en appuyant longuement sur le bouton marche/arrêt inférieur jusqu'à entendre 2 bips.)

Quand les 2 enceintes sont couplées et diffusent de la musique, si vous éloignez l'enceinte maître de plus de 8 m de l'appareil Bluetooth, le voyant Bluetooth de l'enceinte maître se remettra à clignoter rapidement et un bip indiquera que les enceintes maître et subordonnée sont déconnectées : Votre appareil Bluetooth et l'enceinte ne seront plus connectés et la musique ne sera plus diffusée. Vous devez rapprocher les 2 enceintes à moins de 8 m pour diffuser la musique.

Si vous déplacez l'enceinte subordonnée de plus de 8 m de l'appareil Bluetooth, le voyant Bluetooth de l'enceinte subordonnée se mettra à clignoter rapidement en bleu et un bip indiquera que seule l'enceinte subordonnée est déconnectée, mais l'enceinte maître continuera de diffuser la musique. Si vous rapprochez l'enceinte subordonnée à moins de 8 m de l'enceinte maître, elles se coupleront automatiquement et diffuseront la musique.

Le voyant Bluetooth se trouve dans l'enceinte, sous son boîtier.

Quand la fonction Bluetooth est activée, appuyez à nouveau sur le bouton pour l'éteindre, le voyant Bluetooth s'éteint aussi. Il est possible de connecter l'enceinte et d'écouter de la musique sans utiliser la fonction de couplage.
- 4  Boutons de couleur : Une fois la lumière allumée, appuyez sur l'un de ces boutons pour choisir votre couleur préférée parmi les six couleurs indiquées sur la télécommande.
- 5  Bouton lumière blanche froide : Appuyez sur ce bouton pour obtenir une couleur blanche froide (7 niveaux).
- 6  Bouton lumière blanche chaude : Appuyez sur ce bouton pour obtenir une couleur plus chaude (7 niveaux).
- 7  Bouton de sélection de la couleur : Une fois la lumière allumée, utilisez ce bouton pour sélectionner votre couleur favorite parmi les 7 couleurs disponibles.

- 8  Bouton FLASH : La lumière clignote automatiquement sur le rythme de la musique.
- 9  Bouton SMOOTH : défilement automatique des 7 couleurs.
- 10  Bouton TIME : Quand vous allumez la lumière, le minuteur est désactivé et l'appareil fonctionne en continu sans s'arrêter.
- Appuyez une fois sur le bouton TIME pour activer le minuteur : l'appareil fonctionne dans le mode Rouge pendant 30 minutes, puis les fonctions lumière et Bluetooth s'éteignent automatiquement. Si vous appuyez sur le bouton d'une autre couleur, l'appareil garde cette couleur et il s'éteint 30 minutes après votre premier appui sur le bouton TIME.
  - Appuyez deux fois sur le bouton pour activer le minuteur : l'appareil fonctionne dans le mode Vert pendant 1 heure, puis les fonctions lumière et Bluetooth s'éteignent automatiquement. Si vous appuyez sur le bouton d'une autre couleur, l'appareil garde cette couleur et il s'éteint 1 heure après votre premier appui sur le bouton TIME.
  - Appuyez 3 fois sur le bouton pour activer le minuteur : l'appareil fonctionne dans le mode Bleu pendant 90 minutes, puis les fonctions lumière et Bluetooth s'éteignent automatiquement. Si vous appuyez sur le bouton d'une autre couleur, l'appareil garde cette couleur et il s'éteint 90 minutes après votre premier appui sur le bouton TIME.
  - Appuyez 4 fois sur le bouton pour activer le minuteur : l'appareil fonctionne dans le mode Jaune pendant 2 heures, puis les fonctions lumière et Bluetooth s'éteignent automatiquement. Si vous appuyez sur le bouton d'une autre couleur, l'appareil garde cette couleur et il s'éteint 2 heures après votre premier appui sur le bouton TIME.
  - Appuyez 5 fois sur le bouton pour activer le minuteur : l'appareil fonctionne dans le mode Cyan (bleu-vert) pendant 150 minutes, puis les fonctions lumière et Bluetooth s'éteignent automatiquement. Si vous appuyez sur le bouton d'une autre couleur, l'appareil garde cette couleur et il s'éteint 150 minutes après votre premier appui sur le bouton TIME.
  - Appuyez 6 fois sur le bouton pour activer le minuteur : l'appareil fonctionne dans le mode Violet pendant 3 heures, puis les fonctions lumière et Bluetooth s'éteignent automatiquement. Si vous appuyez sur le bouton d'une autre couleur, l'appareil garde cette couleur et il s'éteint 3 heures après votre premier appui sur le bouton TIME.
  - Appuyez 7 fois sur le bouton, la fonction minuteur retourne dans le mode Rouge, puis elle passe successivement aux autres couleurs.
- 11  Bouton Précédent : Une fois les fonctions musique et Bluetooth activées, appuyez sur ce bouton pour sélectionner le morceau précédent.
- 12  Bouton Suivant : Une fois les fonctions musique et Bluetooth activées, appuyez sur ce bouton pour sélectionner le morceau suivant.
- 13  Lecture et Pause : Une fois les fonctions musique et Bluetooth activées, appuyez sur ce bouton pour écouter un morceau ou mettre la lecture en pause. (Remarque : cela ne fonctionne que pour l'enceinte maître. Une pression longue sur ce bouton provoquera la déconnexion du Bluetooth entre votre appareil Bluetooth et les 2 enceintes, mais un autre appareil Bluetooth pourra toujours être connecté. Si vous devez reconnecter votre appareil Bluetooth, vous devez rétablir la connexion via votre appareil.)
- 14  Volume « + » et « - » : Une fois les fonctions musique et Bluetooth activées, appuyez sur « + » pour monter le volume ou sur « - » pour le baisser.

## Changer la pile de la télécommande

- Si vous ne parvenez pas à activer la lumière avec la télécommande, changez la pile.
- Déplacez vers la droite la rainure à côté du couvercle du logement de la pile pour ouvrir le couvercle. Puis retirez la pile et remplacez-la par une pile neuve.
- Veillez à respecter la polarité de la pile indiquée sur le couvercle et le sens d'insertion du couvercle lors de leur installation sur la télécommande.

## Avertissement !

- Insérez la pile dans le bon sens en respectant la polarité.
- Retirez la pile usagée du produit.
- Les bornes d'alimentation ne doivent pas être court-circuitées.
- Mettez les piles au rebut d'une manière sûre.

## Remarques:



Ne pas éliminer les appareils électriques et électroniques dans les déchets ménagers.

- a) Déposez-les dans un point de collecte.
- b) Certains composants de ces appareils peuvent être dangereux pour la santé et l'environnement.

- S'il y a un appel entrant quand le « BTLS range » est connecté à votre téléphone portable pour écouter de la musique, la lecture se met en pause immédiatement quand vous répondez à l'appel et elle reprend à la fin de l'appel. (Sur certains téléphones portables, elle peut rester en pause après la fin de l'appel.)
- Le mot Bluetooth®, la marque et le logo sont des marques déposées appartenant à Bluetooth SIG, Inc. et toute utilisation de ces marques par Bigben Interactive est sous licence. Les autres marques et noms commerciaux appartiennent à leurs propriétaires respectifs.
- Par la présente Bigben Interactive déclare que l'équipement radioélectrique du type BTLS est conforme à la directive 2014/53/UE.

Le texte complet de la déclaration UE de conformité est disponible à l'adresse internet suivante:

[www.bigben.fr/support](http://www.bigben.fr/support)

Fabriqué par BIGBEN INTERACTIVE SA  
396, Rue de la Voyette - CRT2 - FRETIN  
CS 90414

59814 LESQUIN Cedex - France

[www.bigben.eu](http://www.bigben.eu)

Fabriqué en Chine



### Fabricant : Bigben Interactive FRANCE

396, Rue de la Voyette, C.R.T. 2 Fretin,  
CS 90414 - 59814 LESQUIN Cedex, France  
**Bigben Interactive DEUTSCHLAND GmbH**  
Walter Gropius Str. 28, 50126 Bergheim, Deutschland  
**Bigben Interactive BELGIUM, s.a./n.v.**  
Waterloo Office Park, Bât. H, Drève Richelle 161 bte 15  
1410 Waterloo, Belgium

**Bigben Interactive NEDERLAND b.v.**  
Franciscusweg 249-3B, 1216 SG Hilversum, Nederland

**Bigben Interactive SPAIN S.L.**  
C/ Musgo 5, 2ª planta, 28023 Madrid, Spain

**Bigben Interactive ITALIA s.r.l.**  
Corso Sempione 221, 20025 Legnano - MI, Italia  
**FABRIQUÉ EN CHINE / MADE IN CHINA**

### HOTLINE

**FRANCE**, du lundi au vendredi (sauf jours fériés) :  
9h00-19h00 ou [sav.audio@bigben.fr](mailto:sav.audio@bigben.fr)

**N°Cristal 09 69 39 79 59**

APPEL NON SURTAXE

**DEUTSCHLAND**, Montag bis Sonntag von 8:00 bis 24:00 Uhr  
09001-84 30 44\* (0,49€/Min. aus dem deutschen Festnetz, Anrufe aus allen  
Mobilfunknetzen nicht möglich) oder [support@bigben-interactive.de](mailto:support@bigben-interactive.de)  
\*Minderjährige müssen vorher einen Erziehungsberechtigten um Erlaubnis fragen.

**BELGIQUE / NEDERLAND**, [customerservice@bigben-interactive.be](mailto:customerservice@bigben-interactive.be)  
[klantenservice@bigben-interactive.nl](mailto:klantenservice@bigben-interactive.nl)

**ESPAÑA**, [sat@bigbeninteractive.es](mailto:sat@bigbeninteractive.es)

**ITALIA**, [support@bigbeninteractive.it](mailto:support@bigbeninteractive.it)

[www.bigben.eu](http://www.bigben.eu)

## OUTDOOR LUMINOUS SPEAKER

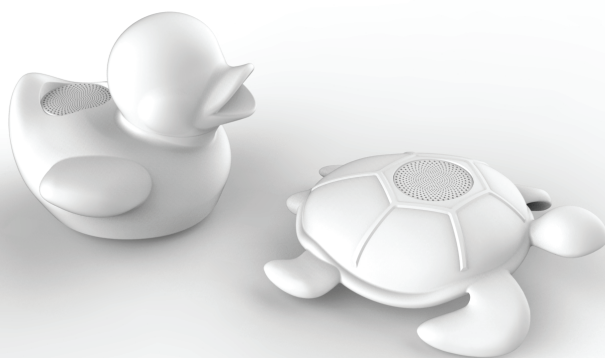

## OPERATING INSTRUCTIONS

PLEASE READ OPERATING INSTRUCTIONS CAREFULLY  
BEFORE USE AND KEEP FOR FUTURE REFERENCE.



## Contents

Warnings and precautions	1	Turn ON/OFF the luminous speaker	3
Important safety instructions		Charging	
Information about batteries		Play music by bluetooth	
Contents	2	Operation by remote control	4
Product operation panel		Battery replacement	5
Specifications	3	Remarks	6
Operation			

## Warnings and precautions



## Important safety instructions

- Read these instructions.
- Keep these instructions.
- Heed all warnings.
- Follow all instructions.
- Refer all servicing to qualified service personnel.
- Do not expose the unit to dripping or splashing and make sure that no objects filled with liquids, such as vases, are placed on it.
- Class I appliances must be connected to the mains socket outlet with a protective-earth connection.
- The mains plug connects the device and should remain operable during use.
- To disconnect the unit from the mains, the plug should be fully disconnected from the mains socket outlet. The mains plug should not be obstructed and should be easily accessible during use.
- When a power indicator light is on, it indicates the unit is connected to the mains supply. When the light is off, it indicates the unit is fully disconnected from the mains supply.

## Information about batteries (applicable only if batteries included)

- Polarity must be respected when inserting batteries.
- The batteries should be inserted in such a way as to avoid any short circuit.
- Do not mix used and new batteries.
- Do not mix alkaline, standard (carbon-zinc) and rechargeable (nickel-cadmium) batteries.
- Do not expose the battery to excessive heat such as sunshine or fire.
- Remove the batteries when they have not been used for a long time.
- If the liquid contained in the batteries comes in contact with eyes or skin, immediately and carefully wash the affected area with clear water and consult a doctor.
- The product/remote control may contain a coin/button type battery.

### WARNING

Do not ingest the battery. Chemical burn hazard. This product contains a coin/button cell battery. If the coin/button cell battery is swallowed, it can cause severe internal burns in just 2 hours and can lead to death. Keep new and used batteries away from children. If the battery compartment does not close securely, stop using the product and keep it away from children. If you think batteries might have been swallowed or placed inside any part of the body, seek immediate medical attention.

### CAUTION

Danger of explosion if battery is incorrectly replaced.  
Replace battery only with the same or equivalent type.

### Contents

- 1 x outdoor luminous speaker
- 1 x Wireless charging base
- 1 x Micro USB charging cable
- 1 x User manual
- 1 x Remote control

### Product operation panel

#### ① Wireless charging base:

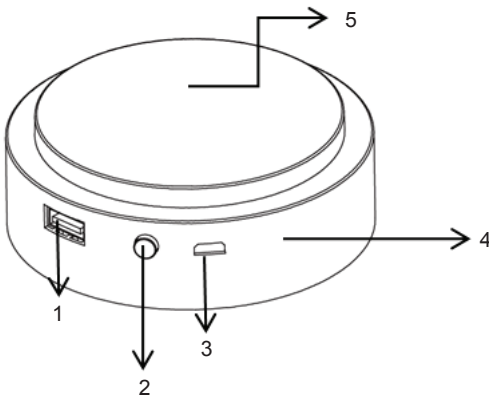

- 1. USB Output
- 2. Power button
- 3. USB Charge

#### ② Bottom of speaker:

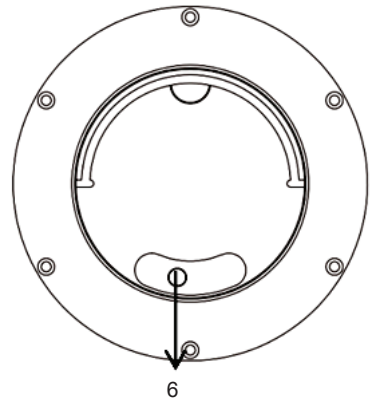

- 4. Charge Indicator
- 5. Wireless Output
- 6. ON/OFF Switch

### Remote control

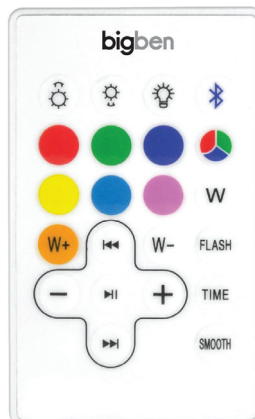

## Specifications

Micro USB Charging: 5V 2A MAX

Charging time: 6-8 hours

RGB LEDS

USB output: 5V 1A

Wireless output: 5V 2A

Operating life: 4-6 hours for playing music and lighting

Bluetooth pairing name: BTLS Turtle / BTLS Duck

No need for password normally, but some mobile phones may need it. The password is: 0000;

Bluetooth range 10M. Receiving range will be reduced as the battery voltage decreases.

## Operation

### Turn ON/OFF the luminous speaker

1. Short-press the power button on the speaker bottom. The light and BT will turn on automatically.
2. Short-press the power button on the speaker bottom again. The light and BT will turn off automatically. Only after you press the button on the speaker is the speaker truly turned off.

Remark:

Turn on sound: 3 sounds

Turn off: no sound

Paired sound: 2 sounds

## Charging

1. Charge the wireless charging base with the Micro USB charging cable. The wireless charging base has power bank function with built-in Li-ion batteries.
2. There are 4 Blue LED indicator lights beside the USB charging port to indicate 25%, 50%, 75% and 100% fully charged.
3. Unplug the USB charging cable when fully charged.
4. Now you can use the wireless charging base to charge the speaker and your phone. (The phone must have wireless charging function)

## Play music by Bluetooth

### 1. Pairing 2 speakers for the first time

Long-press the ON/OFF button from any one of the 2 speakers and the speaker whose Bluetooth indicator light stays blue becomes vice and the other one flashing blue becomes master. (If both of them beep at the same time this means they are paired successfully.)









Start the Bluetooth function on your mobile device and select "BTLS Turtle / BTLS Duck" from the Bluetooth device list (depending on the Bluetooth version of your device you may have to enter the pass code '0000'). Once connected, the Bluetooth indicator light glows blue.





### 2. Pairing 2 speakers for the second time (Memory function for master and vice)

Turn on the 2 speakers and they will pair themselves automatically as they have already paired before. The master and vice speaker will stay the same as the first time paired.

If you reset the master and the vice, you just need to repeat step 1. (Notice: This step must be operated when the 2 speakers are powered on - if turned off they keep the same master and vice mode as the last time paired).

## Operation by remote control

-  Brightness and speed buttons: Adjust speed in "SMOOTH" mode (automatic scrolling), and adjust brightness once colour is set.
-  Light activation button: Press this button to switch the light on or off. Once switched on, press the activation button again to switch the light off. This button does not affect Bluetooth function. This speaker has a memory storage function that works as long as the battery still has charge: It display the last lighting mode or colour used before being switched off. For example, if the speaker was in "RED" mode when you switched it off, it will remain in this mode when you switch it on. This function cannot be used if there is no remaining charge in the battery. Once battery is fully recharged, the default setting when you press the activation button is "SMOOTH" mode.
-  Short-press this button to turn Bluetooth on and off, and long-press it to pair. This button does not affect the light activation function.  
Short-press: Short-press this button to enable and disable the Bluetooth function. Once activated, the Bluetooth indicator light flashes blue and the beep announces that the Bluetooth function is enabled.  
Long-pressing the Bluetooth button is only for pairing operations.  
(Notice 1: Each time you wish to pair, you must long-press the Bluetooth button and point at any of the speakers. If you point at more than 1 and long-press the Bluetooth button at the same time, it will fail to pair.  
The remote can control 1 selected speaker only. After the speakers are paired, the remote can control both speakers.  
Notice 2: If you fail to pair them again, you can cancel the previous pairing by long-pressing the Bluetooth button on the remote or long-pressing the ON/OFF switch on the bottom until you hear 2 bips)  
When the 2 speakers are paired and playing music, if you move the master more than 8 meters away from the Bluetooth device, the Bluetooth indicator light on the master will start fast flashing blue again and a beep will announce that both master and vice speaker are disconnected: Your Bluetooth device and the speaker will no longer be connected, Music will stop playing too. Now you need to restore 2 speakers to playing music within 8 meters.  
If you move the vice more than 8 meters away from Bluetooth device, the vice Bluetooth indicator light on the vice will start fast flashing blue and a beep will announce that only the vice speaker is disconnected, but the master will still play music, if the return vice is within 8 meters of the master, then they can be paired automatically and play music again.  
The Bluetooth indicator light is located inside the speaker and under the speaker housing. When the Bluetooth function is activated, press the button again to switch off and the Bluetooth indicator light will turn off too. It is OK to connect the unit speaker and play music when not using the pair function.
-  Color buttons: Once the light is turned on, press one of these buttons to choose your favorite color from the six colors shown on remote control.
-  Cold white light button: press this button to make color a colder white (7 levels).
-  Warm white light button: press this button to make color warmer (7 levels).
-  Color selection button: Once the light is on, use this button to select your favorite color, from the 7 colors available.
-  Flash button: The light automatically flashes with the beating music.
-  Smooth button (automatic scrolling): scrolls through 7 colors automatically.

- 10  Time button: When you turn on the light, the timer is disabled and the device will run continuously without stopping.
- Pressing the Time button once activates the timer: the device will run in “Red” mode for 30 minutes, then the light and Bluetooth function will switch off automatically. If you press another color button, it will stay the color you selected and turn off automatically within 30 minutes of the first time you pressed the Time button.
  - Press the button twice to activate the timer: the device will run in “Green” mode for 1 hour, then the light and Bluetooth function will switch off automatically. If you press another color button, it will stay the color you selected and turn off automatically within 1 hour of the first time you pressed the Time button.
  - Press the button 3 times to activate the timer: the device will run in “Blue” mode for 90 minutes, then the light and Bluetooth function will switch off automatically. If you press another color button, it will stay the color you selected and turn off automatically within 90 minutes of the first time you pressed the Time button.
  - Press the button 4 times to activate the timer: the device will run in “Yellow” mode for 2 hours, then the light and Bluetooth function will switch off automatically. If you press another color button, it will stay the color you selected and turn off automatically within 2 hours of the first time you pressed the Time button.
  - Press the button 5 times to activate the timer: the device will run in “Cyan” (Green/Blue) mode for 150 minutes, then the light and Bluetooth function will switch off automatically. If you press another color button, it will stay the color you selected and turn off automatically within 150 minutes of the first time you pressed the Time button.
  - Press the button 6 times to activate the timer: the device will run in “Purple” mode for 3 hours, then the light and Bluetooth function will switch off automatically. If you press another color button, it will stay the color you selected and turn off automatically within 3 hours of the first time you pressed the Time button.
  - Press the button 7 times and the timer function will go back “Red” mode again, then go through the other colors in turn.
- 11  Previous button: Once the Bluetooth and music functions are enabled, press this button to select the previous track.
- 12  Next button: Once the Bluetooth and music functions are enabled, press this button to select the next track.
- 13  Pause and Play: Once the Bluetooth and music functions are enabled, press this button to listen to a track or to pause it. (Notice: this only works for the master: one long-press of this button will disconnect the Bluetooth between your Bluetooth device and 2 speakers, but can still be connected to another new Bluetooth device. If you need to re-connect with your own Bluetooth device, you need to repair and connect via your device)
- 14  Volume “+” and “-”: Once the Bluetooth and music functions are enabled, press “+” to turn the volume up or “-” to turn it down.

## Battery replacement (for remote control)

- If the remote control fails to activate the light, replace the battery.
- Move the slot besides the battery cover to the right side and the battery cover will pop out. Then take the battery out and replace it with a new one.
- Pay attention to the polarity of the battery on the cover and the cover direction when installing them back in the remote control.

### Warning!

- Make sure that battery is inserted the right way and with the right polarity
- Remove exhausted battery from the product
- The supply terminals should not be short-circuited
- Dispose of battery safely

## Remarks:



Don't discard the electrical and electronic appliances in the regular waste disposal.

- a) Take them to a collection point.
- b) Some components in these appliances may be hazardous to health and the environment.

- If there is an incoming call while "BTLS range" is connected to your cell phone for music playback, it will pause at once when you answer the call and resume after the call ended. (Sometimes it will pause after end the call, it depends on your cell phone.)
- The Bluetooth® word, mark and logo are registered trademarks owned by Bluetooth SIG, Inc. and any use of such marks by Bigben Interactive is under license. Other trademarks and trade names are those of their respective owners.
- The undersigned, Bigben Interactive declares that the radio equipment of the BTLS type complies with the 2014/53/EU directive.

The complete text is available at [www.bigben.fr/support](http://www.bigben.fr/support)

Manufactured by BIGBEN INTERACTIVE SA  
396, Rue de la Voyette - CRT2 - FRETIN  
CS 90414  
59814 LESQUIN Cedex - France  
[www.bigben.eu](http://www.bigben.eu)  
Made in China



### Fabricant : Bigben Interactive FRANCE

396, Rue de la Voyette, C.R.T. 2 Fretin,  
CS 90414 - 59814 LESQUIN Cedex, France

### Bigben Interactive DEUTSCHLAND GmbH

Walter Gropius Str. 28, 50126 Bergheim, Deutschland  
Bigben Interactive BELGIUM, s.a./n.v.  
Waterloo Office Park, Bât. H, Drève Richelle 161 bte 15  
1410 Waterloo, Belgium

### Bigben Interactive NEDERLAND b.v.

Franciscusweg 249-3B, 1216 SG Hilversum, Nederland  
Bigben Interactive SPAIN S.L.

C/ Musgo 5, 2ª planta, 28023 Madrid, Spain

### Bigben Interactive ITALIA s.r.l

Corso Sempione 221, 20025 Legnano - MI, Italia  
FABRIQUÉ EN CHINE / MADE IN CHINA

### HOTLINE

FRANCE, du lundi au vendredi (sauf jours fériés) :  
9h00-19h00 ou [sav.audio@bigben.fr](mailto:sav.audio@bigben.fr)

 **N°Cristal 09 69 39 79 59**

APPEL NON SURTAXE

DEUTSCHLAND, Montag bis Sonntag von 8:00 bis 24:00 Uhr  
09001-84 30 44\* (0,49€/Min. aus dem deutschen Festnetz, Anrufe aus allen  
Mobilfunknetzen nicht möglich) oder [support@bigben-interactive.de](mailto:support@bigben-interactive.de)  
\*Minderjährige müssen vorher einen Erziehungsberechtigten um Erlaubnis fragen.

BELGIQUE / NEDERLAND, [customerservice@bigben-interactive.be](mailto:customerservice@bigben-interactive.be)  
[klantenservice@bigben-interactive.nl](mailto:klantenservice@bigben-interactive.nl)

ESPAÑA, [sat@bigbeninteractive.es](mailto:sat@bigbeninteractive.es)

ITALIA, [support@bigbeninteractive.it](mailto:support@bigbeninteractive.it)

[www.bigben.eu](http://www.bigben.eu)

## ALTAVOZ LUMINOSO PARA EXTERIORES

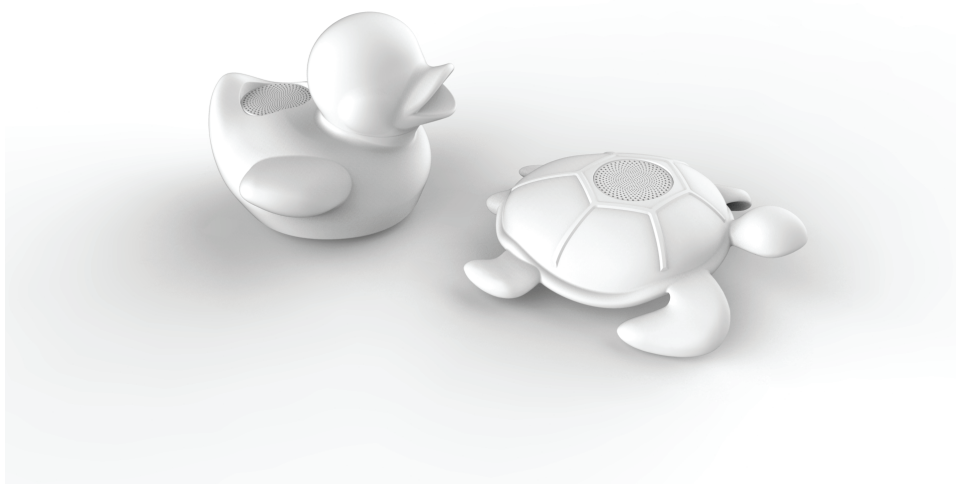

### INSTRUCCIONES DE FUNCIONAMIENTO

LEA DETENIDAMENTE ESTAS INSTRUCCIONES ANTES DE UTILIZAR EL PRODUCTO Y CONSÉRVELAS PARA FUTURAS CONSULTAS.

## Contenido

Advertencias y precauciones	1	Encender/apagar el altavoz luminoso	3
Instrucciones de seguridad importantes		Cargar	
Información sobre las pilas		Reproducción de música a través de Bluetooth	
Contenido	2	Manejo con el mando a distancia	4
Panel de manejo del producto		Cambiar la pila	6
Especificaciones	3	Notas	
Funcionamiento			

## Advertencias y precauciones



## Instrucciones de seguridad importantes

- Lea estas instrucciones.
- Conserve estas instrucciones.
- Preste atención a todas las advertencias.
- Siga todas las instrucciones.
- Todas las reparaciones debe realizarlas el personal técnico cualificado.
- No exponga el aparato a gotas ni a salpicaduras, y asegúrese de que no se coloque sobre él ningún objeto que contenga líquido, como un jarrón.
- Los aparatos de clase I deben conectarse a una toma de corriente de la red eléctrica con conexión a tierra.
- El enchufe conecta el aparato y debe estar siempre accesible durante el uso.
- Para desconectar el aparato de la red eléctrica, debe sacarse el enchufe totalmente de la toma de corriente. El enchufe no debe obstruirse y debe poderse acceder a él fácilmente durante el uso.
- Si un indicador de potencia está encendido, significa que la unidad está conectada a la alimentación eléctrica. Si el indicador está apagado, significa que la unidad está totalmente desconectada de la alimentación eléctrica.

## Información sobre las pilas (aplicable solo si se incluyen pilas)

- Hay que respetar la polaridad cuando se instalen las pilas.
- Las pilas deben introducirse de tal forma que se evite cualquier cortocircuito.
- No mezcle pilas usadas con otras nuevas.
- No mezcle pilas alcalinas, estándar (de cinc-carbono) y pilas recargables (de níquel-cadmio).
- No exponga la pila a un calor excesivo, como la luz del sol o el fuego.
- Saque las pilas si no se han usado durante mucho tiempo.
- Si el líquido que contienen las pilas entra en contacto con los ojos o la piel, lave inmediatamente con agua limpia la zona afectada y consulte a un médico.
- El producto y el mando a distancia pueden contener una pila de tipo moneda/botón.

## ADVERTENCIA

No ingiera la pila. Peligro de quemaduras químicas. Este producto contiene una pila de tipo moneda/botón. Si la pila de botón se tragara, podría causar graves quemaduras internas en tan solo 2 horas y provocar la muerte. Mantenga las pilas nuevas y usadas alejadas de los niños. Si el compartimento de la pila no cierra bien, deje de usar el producto y manténgalo alejado de los niños. Si cree que alguien



podría haberse tragado la pila o que la ha introducido en alguna parte del cuerpo, solicite atención médica inmediatamente.

### PRECAUCIÓN

Existe peligro de explosión si la pila no se cambia correctamente.  
Sustituya la pila solo por otra del mismo tipo o equivalente.

### Contenido

- 1 altavoz luminoso para exteriores
- 1 base de carga inalámbrica
- 1 cable micro USB de carga
- 1 manual de usuario
- 1 mando a distancia

### Panel de manejo del producto

#### ① Base de carga inalámbrica

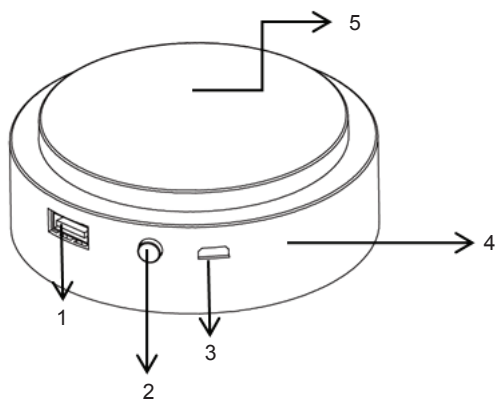

- 1. Salida USB
- 2. Botón de encendido
- 3. USB de carga

#### ② Parte de abajo del altavoz:

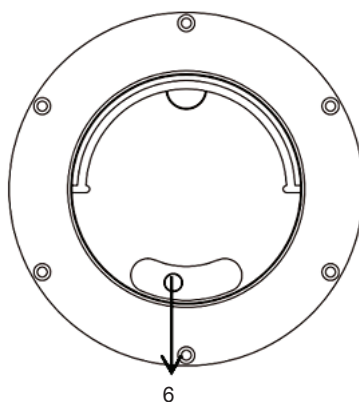

- 4. Indicador de carga
- 5. Salida inalámbrica
- 6. Botón ENCENDIDO/APAGADO

### Mando a distancia

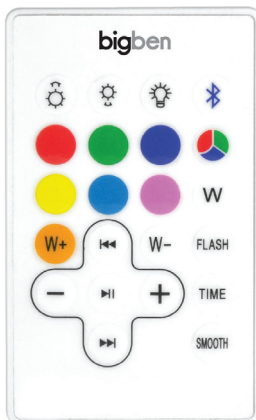

## Especificaciones

Conexión de carga micro USB:	5V 2A MÁX.
Tiempo de recarga:	6-8 horas
LEDS RGB	
Salida USB:	5V 1A
Salida inalámbrica:	5V 2A
Duración de funcionamiento:	4-6 horas de reproducción de música e iluminación
Nombre para la sincronización de Bluetooth:	BTLS Turtle / BTLS Duck

Normalmente no se necesita contraseña, pero puede que algunos teléfonos móviles la requieran. La contraseña es: 0000; alcance de Bluetooth: 10 m. El alcance de la recepción se reducirá a medida que disminuya la tensión de la batería.

## Funcionamiento

### Encender/apagar el altavoz luminoso

1. Pulse brevemente el botón de encendido situado en la parte de abajo del altavoz. La luz y el BT se encenderán automáticamente.
2. Pulse de nuevo brevemente el botón de encendido situado en la parte de abajo del altavoz. La luz y el BT se apagarán automáticamente. El altavoz solo se apaga realmente si se pulsa el botón en el altavoz.

Nota:

Sonido al encender: 3 sonidos

Apagar: ningún sonido

Sonido al emparejar: 2 sonidos

### Cargar

1. Cargue la base de carga inalámbrica con el cable de carga micro USB. La base de carga inalámbrica tiene función de cargador portátil con baterías de ion de litio incorporadas.
2. Hay 4 indicadores LED azules junto al puerto de carga USB que indican la carga al 25 %, 50 %, 75 % y 100 %.
3. Desenchufe el cable de carga USB cuando esté totalmente cargada.
4. Ahora puede usar la base de carga inalámbrica para cargar el altavoz y el teléfono. (El teléfono debe tener función de carga inalámbrica)

### Reproducción de música a través de Bluetooth

#### 1. Emparejar 2 altavoces por primera vez

Mantenga pulsado el botón de encendido/apagado en cualquiera de los 2 altavoces. El altavoz cuyo indicador luminoso permanezca de color azul será el secundario y el otro, en el que la luz azul parpadea, será el principal. (Cuando ambos emitan un pitido al mismo tiempo, significará que se han emparejado correctamente).



Active la función Bluetooth de su teléfono móvil y busque "BTLS Turtle / BTLS Duck" en la lista de dispositivos Bluetooth detectados (dependiendo de la versión de Bluetooth del dispositivo, es posible que necesite introducir el código de acceso "0000"). Una vez conectado, el indicador luminoso de Bluetooth se enciende de color azul.

#### 2. Emparejar 2 altavoces por segunda vez (función de memoria de altavoz principal y secundario)

Cuando encienda los 2 altavoces, se emparejarán automáticamente si ya han sido emparejados anteriormente. Las funciones de altavoz principal y secundario se mantendrán igual que cuando se emparejaron por primera vez.

Para restablecer las funciones de secundario y principal, solo tiene que repetir el paso 1. (Nota: para realizar este paso, los 2 altavoces deben estar encendidos. Si están apagados, mantendrán las mismas funciones de altavoz principal y secundario asignadas en el último emparejamiento).

## Manejo con el mando a distancia

-  Botones de intensidad luminosa y velocidad: Ajuste la velocidad en el modo "SMOOTH" (cambio automático) y ajuste la intensidad luminosa cuando se haya fijado el color.
-  Botón de activación de la luz: Pulse este botón para encender o apagar la luz. Una vez encendido, pulse de nuevo el botón de activación para apagar la luz. Este botón no afecta a la función Bluetooth. El altavoz tiene una función de memoria que funciona mientras la batería tenga carga: muestra el último modo de iluminación o color utilizado antes de apagarlo. Por ejemplo, si el altavoz estaba en el modo "RED" (Rojo) cuando lo apagó, seguirá en ese modo cuando lo encienda de nuevo. Esta función no se puede usar si la batería está descargada. Cuando la batería se haya recargado completamente, el modo ajustado por defecto cuando pulse el botón de activación será "SMOOTH".
-  Pulse brevemente este botón para activar o desactivar el Bluetooth, y manténgalo pulsado para emparejar dispositivos. Este botón no afecta a la función de activación de la luz.

Pulsar brevemente: pulse este botón brevemente para activar o desactivar la función Bluetooth. Una vez activada, el indicador de Bluetooth parpadeará de color azul y un pitido señalará que la función Bluetooth está activada.

Mantenga pulsado el botón Bluetooth solo para las operaciones de emparejamiento.

(Nota 1: cada vez que desee emparejar, debe mantener pulsado el botón Bluetooth y apuntar hacia cualquiera de los altavoces. Si apunta hacia más de un altavoz y mantiene pulsado el botón Bluetooth al mismo tiempo, no funcionará el emparejamiento.



El mando a distancia solo puede controlar 1 altavoz seleccionado. Una vez emparejados los altavoces, el mando a distancia puede controlar ambos altavoces.









Nota 2: si no vuelve a emparejarlos, puede cancelar el emparejamiento anterior manteniendo pulsado el botón Bluetooth en el mando a distancia o manteniendo pulsado el botón de encendido/apagado en la parte de abajo del altavoz hasta que se oigan 2 pitidos).

Cuando los 2 altavoces estén emparejados y reproduciendo música, si aleja el altavoz principal más de 8 metros del dispositivo Bluetooth, en el altavoz principal empezará a parpadear deprisa de color azul el indicador de Bluetooth y un pitido señalará que están desconectados tanto el principal como el secundario: El dispositivo Bluetooth y el altavoz ya no estarán conectados y la música dejará de reproducirse. Para volver a reproducir música, debe volver a colocar los 2 altavoces a una distancia menor que 8 metros.

Si aleja el altavoz secundario más de 8 metros del dispositivo Bluetooth, en el altavoz secundario empezará a parpadear deprisa de color azul el indicador de Bluetooth y un pitido señalará que solo está desconectado el altavoz secundario, pero el principal seguirá reproduciendo música. Si vuelve a colocar el altavoz secundario a una distancia menor que 8 metros del principal, se emparejarán automáticamente y se reanudará la reproducción de música.

El indicador luminoso de Bluetooth se encuentra en el interior del altavoz y debajo de la carcasa del altavoz.

Cuando esté activada la función Bluetooth, pulse de nuevo el botón para desactivarla. El indicador luminoso de Bluetooth se apagará. Se puede conectar el altavoz y reproducir música cuando no se utiliza la función de emparejamiento.
-  Botones de los colores: cuando esté encendida la luz, pulse uno de estos botones para seleccionar el color que prefiera de los seis que se indican en el mando a distancia.
-  Botón de luz blanca fría: pulse este botón para que el color tenga un blanco más frío (7 niveles).
-  Botón de luz blanca cálida: pulse este botón para que el color sea más cálido (7 niveles).

- 7  Botón para seleccionar el color: cuando esté encendida la luz, utilice este botón para seleccionar el color que prefiera entre los 7 disponibles.
- 8  Botón de parpadeo: la luz parpadea automáticamente con la música.
- 9  Botón "Smooth" (cambio automático): cambia automáticamente entre los 7 colores.
- 10  Botón "Time": cuando se enciende la luz, el temporizador está desactivado y el aparato funciona continuamente sin parar.
- Pulsando una vez el botón "Time" se activa el temporizador: el aparato funcionará en el modo "Red" (rojo) durante 30 minutos y, a continuación, se apagará automáticamente la luz y la función Bluetooth. Si pulsa el botón de otro color, permanecerá el color que haya seleccionado y se apagará automáticamente cuando hayan transcurrido 30 minutos desde que pulsó el botón "Time".
  - Pulsando dos veces el botón de activación del temporizador: el aparato funcionará en el modo "Green" (verde) durante 1 hora y, a continuación, se apagará automáticamente la luz y la función Bluetooth. Si pulsa el botón de otro color, permanecerá el color que haya seleccionado y se apagará automáticamente cuando hayan transcurrido 1 hora desde que pulsó el botón "Time".
  - Pulsando 3 veces el botón de activación del temporizador: el aparato funcionará en el modo "Blue" (azul) durante 90 minutos y, a continuación, se apagará automáticamente la luz y la función Bluetooth. Si pulsa el botón de otro color, permanecerá el color que haya seleccionado y se apagará automáticamente cuando hayan transcurrido 90 minutos desde que pulsó el botón "Time".
  - Pulsando 4 veces el botón de activación del temporizador: el aparato funcionará en el modo "Yellow" (amarillo) durante 2 horas y, a continuación, se apagará automáticamente la luz y la función Bluetooth. Si pulsa el botón de otro color, permanecerá el color que haya seleccionado y se apagará automáticamente cuando hayan transcurrido 2 horas desde que pulsó el botón "Time".
  - Pulsando 5 veces el botón de activación del temporizador: el aparato funcionará en el modo "Cyan" (verde/azul) durante 150 minutos y, a continuación, se apagará automáticamente la luz y la función Bluetooth. Si pulsa el botón de otro color, permanecerá el color que haya seleccionado y se apagará automáticamente cuando hayan transcurrido 150 minutos desde que pulsó el botón "Time".
  - Pulsando 6 veces el botón de activación del temporizador: el aparato funcionará en el modo "Purple" (violeta) durante 3 horas y, a continuación, se apagará automáticamente la luz y la función Bluetooth. Si pulsa el botón de otro color, permanecerá el color que haya seleccionado y se apagará automáticamente cuando hayan transcurrido 3 horas desde que pulsó el botón "Time".
  - Pulsando 7 veces el botón, la función del temporizador regresará de nuevo al modo "Red" (rojo). Después cambiará a los demás colores sucesivamente.
- 11  Botón de pista anterior Cuando estén activadas las funciones de Bluetooth y música, pulse este botón para seleccionar la pista anterior.
- 12  Botón de pista siguiente Cuando estén activadas las funciones de Bluetooth y música, pulse este botón para seleccionar la pista siguiente.
- 13  Pausa y reproducción: Cuando estén activadas las funciones de Bluetooth y música, pulse este botón para escuchar una pista o ponerla en pausa. (Nota: esto solo funciona con el altavoz principal: manteniendo pulsado este botón se desconecta el Bluetooth entre el dispositivo Bluetooth y los 2 altavoces, pero aún puede conectarse a otro dispositivo Bluetooth. Si quiere volver a conectarlo a su dispositivo Bluetooth, deberá volver a emparejarlo y conectarlo a través del dispositivo)
- 14  Volumen "+" y "-": Una vez activadas las funciones de Bluetooth y música, pulse "+" para subir el volumen o "-" para bajarlo.

## Cambiar la pila (en el mando a distancia)

- Si no se activa la luz con el mando a distancia, cambie la pila.
- Mueva a la derecha la ranura junto a la tapa de la pila para que la tapa se abra. Saque la pila y cámbiela por una nueva.
- Preste atención a la polaridad de la pila que se indica en la tapa, así como a la orientación de la tapa cuando la vuelva a instalar en el mando a distancia.

### ¡Advertencia!

- Asegúrese de que la pila está introducida y que la polaridad es correcta.
- Si se agota la pila, sáquela del producto.
- No cortocircuite los terminales de alimentación.
- Elimine la batería de una manera segura.

### Notas:



No elimine los aparatos eléctricos y electrónicos tirándolos a la basura doméstica.

a) Lívelos a un punto de recogida.

b) Algunos de los componentes del aparato podrían suponer un peligro para la salud humana y el medio ambiente.

- Si se produce una llamada entrante mientras está conectado el "BTLS range" al teléfono móvil para reproducir música, la reproducción se pondrá en pausa cuando responda a la llamada, y se reanudará cuando finalice la llamada. (En algunos casos se pondrá en pausa cuando finalice la llamada, depende del teléfono).
- La palabra Bluetooth®, la marca y el logotipo son marcas comerciales registradas propiedad de Bluetooth SIG, Inc. y cualquier uso de dichas marcas por Bigben Interactive se hace bajo licencia. Otras marcas y nombres comerciales pertenecen a sus respectivos propietarios.
- Yo, el abajo firmante, Bigben Interactive declaro que el equipo radioeléctrico del tipo BTLS cumple con la directiva 2014/53/UE.

El texto completo de la Declaración UE de conformidad está disponible en la dirección Internet siguiente: [www.bigben.fr/support](http://www.bigben.fr/support)

Fabricado por BIGBEN INTERACTIVE SA  
396, Rue de la Voyette - CRT2 - FRETIN  
CS 90414

59814 LESQUIN Cedex - Francia

[www.bigben.eu](http://www.bigben.eu)

Fabricado en China



**Fabricant : Bigben Interactive FRANCE**

396, Rue de la Voyette, C.R.T. 2 Fretin,  
CS 90414 - 59814 LESQUIN Cedex, France

**Bigben Interactive DEUTSCHLAND GmbH**

Walter Gropius Str. 28, 50126 Bergheim, Deutschland  
**Bigben Interactive BELGIUM, s.a./n.v.**  
Waterloo Office Park, Bât. H, Drève Richelle 161 bte 15  
1410 Waterloo, Belgium

**Bigben Interactive NEDERLAND b.v.**

Franciscusweg 249-3B, 1216 SG Hilversum, Nederland  
**Bigben Interactive SPAIN S.L.**

C/ Musgo 5, 2ª planta, 28023 Madrid, Spain

**Bigben Interactive ITALIA s.r.l.**

Corso Sempione 221, 20025 Legnano - MI, Italia  
**FABRIQUÉ EN CHINE / MADE IN CHINA**

### HOTLINE

**FRANCE**, du lundi au vendredi (sauf jours fériés) :  
9h00-19h00 ou [sav.audio@bigben.fr](mailto:sav.audio@bigben.fr)

**N°Cristal 09 69 39 79 59**

APPEL NON SURTAXE

**DEUTSCHLAND**, Montag bis Sonntag von 8:00 bis 24:00 Uhr

09001-84 30 44\* (0,49€/Min. aus dem deutschen Festnetz, Anrufe aus allen  
Mobilfunknetzen nicht möglich) oder [support@bigben-interactive.de](mailto:support@bigben-interactive.de)  
\*Minderjährige müssen vorher einen Erziehungsberechtigten um Erlaubnis fragen.

**BELGIQUE / NEDERLAND**, [customerservice@bigben-interactive.be](mailto:customerservice@bigben-interactive.be)  
[klantenservice@bigben-interactive.nl](mailto:klantenservice@bigben-interactive.nl)

**ESPAÑA**, [sat@bigbeninteractive.es](mailto:sat@bigbeninteractive.es)

**ITALIA**, [support@bigbeninteractive.it](mailto:support@bigbeninteractive.it)

[www.bigben.eu](http://www.bigben.eu)

## ALTOPARLANTE LUMINOSO DA ESTERNI

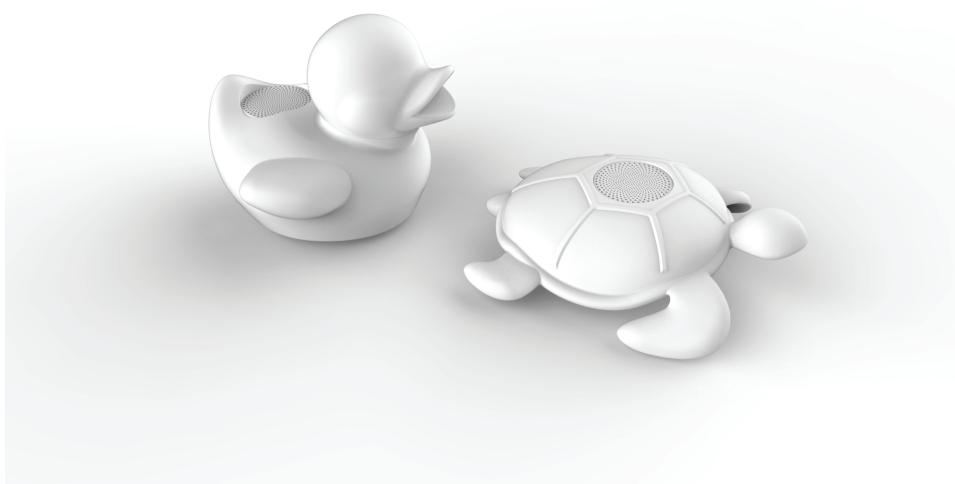

### ISTRUZIONI D'USO

LEGGERE ATTENTAMENTE LE ISTRUZIONI PRIMA DELL'USO E  
CONSERVARLE PER RIFERIMENTO FUTURO

## Indice

Avvertenze e precauzioni	1	Accensione/spengimento dell'altoparlante	3
Avvertenze di sicurezza importanti		Ricarica	
Informazioni relative alle batterie		Riproduzione musicale tramite Bluetooth	
Indice	2	Funzionamento del telecomando	4
Pannello di controllo		Sostituzione della batteria	5
Specifiche tecniche	3	Note	6
Funzionamento			

## Avvertenze e precauzioni



## Avvertenze di sicurezza importanti

- Leggere queste istruzioni.
- Conservare queste istruzioni.
- Rispettare tutte le avvertenze.
- Seguire tutte le istruzioni.
- Per qualsiasi intervento di assistenza, rivolgersi a tecnici qualificati.
- Non esporre l'apparecchio a gocce o schizzi e non collocare sull'apparecchio oggetti contenenti liquidi, come vasi da fiori.
- Gli apparecchi di classe I devono essere collegati a prese di corrente dotate di messa a terra.
- La spina del cavo di alimentazione collega l'apparecchio alla rete elettrica e deve rimanere accessibile durante l'uso.
- Per scollegare completamente l'apparecchio dalla rete elettrica, estrarre la spina dalla presa di corrente. La spina del cavo di alimentazione non deve essere nascosta ma deve rimanere accessibile durante l'uso.
- Quando la spia è accesa, l'apparecchio è collegato alla rete elettrica. Quando la spia è spenta, l'apparecchio è completamente scollegato dalla rete elettrica.

## Informazioni sulle batterie (applicabile solo se sono incluse batterie)

- Rispettare la polarità durante l'inserimento delle batterie.
- Inserire le batterie in modo tale da evitare il rischio di corto circuito.
- Non usare contemporaneamente batterie nuove e batterie usate.
- Non usare contemporaneamente batterie alcaline, standard (zinco-carbone) o ricaricabili (nichel-cadmio).
- Non esporre le batterie a fonti di calore eccessivo come luce solare diretta, fiamme o simili.
- Rimuovere le batterie in previsione di un lungo periodo di inutilizzo.
- Se il liquido contenuto nelle batterie entra a contatto con gli occhi o la pelle, lavare immediatamente e accuratamente l'area interessata con acqua pulita e consultare un medico.
- Il prodotto/telecomando può contenere una batteria a bottone.

## AVVERTENZA

Non ingerire la batteria. Rischio di ustione chimica Questo prodotto contiene una batteria a bottone. Se la batteria viene ingerita può causare gravi ustioni interne in appena 2 ore, e può portare alla morte. Conservare le batterie nuove e usate fuori dalla portata dei bambini. Se il vano batterie non si chiude saldamente, non usare il prodotto e tenerlo fuori dalla portata dei bambini. Se si teme che le batterie siano state ingerite o siano penetrate all'interno del corpo, contattare immediatamente un medico.

## ATTENZIONE

Pericolo di esplosione se la batteria è sostituita in modo errato.  
Sostituire la batteria esclusivamente con batterie di tipo identico o equivalente.

## Indice

- 1 Altoparlante luminoso da esterni
- 1 Base di ricarica wireless
- 1 Cavo di ricarica micro USB
- 1 Manuale di istruzioni
- 1 Telecomando

## Pannello di controllo

### ① Base di ricarica wireless:

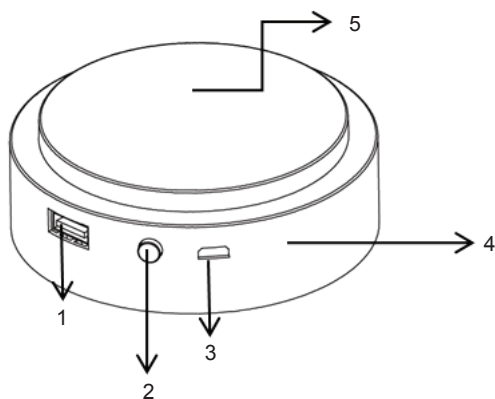

- 1. Presa di uscita USB
- 2. Pulsante di accensione
- 3. Presa di ricarica USB

### ② Parte inferiore dell'altoparlante:

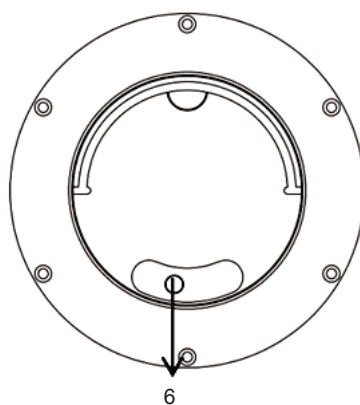

- 4. Spie di carica
- 5. Uscita wireless
- 6. Interruttore ON/OFF

## Telecomando

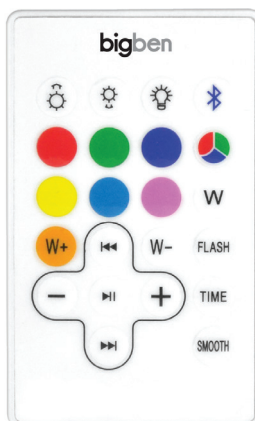



## Specifiche tecniche

Ricarica micro USB:	5 V 2 A MAX
Tempo di ricarica:	6-8 ore
LED RGB	
Uscita USB:	5 V 1 A
Uscita wireless:	5 V 2 A
Autonomia:	4-6 ore di riproduzione musicale con illuminazione
Nome abbinamento Bluetooth:	BTLS Turtle / BTLS Duck

Normalmente non è necessaria una password, ma alcuni telefoni cellulari potrebbero richiederla. La password è: 0000; Portata Bluetooth: 10 m. Più la batteria è scarica, più la portata si riduce.

## Funzionamento

### Accensione/spengimento dell'altoparlante

1. Premere brevemente l'interruttore ON/OFF sulla parte inferiore dell'altoparlante. La luce e la funzione Bluetooth si attiveranno automaticamente.
2. Premere nuovamente l'interruttore ON/OFF sulla parte inferiore dell'altoparlante. La luce e la funzione Bluetooth si spegneranno automaticamente. Per spegnere completamente l'altoparlante è necessario premere l'interruttore ON/OFF.

Nota:

Segnale di accensione: 3 segnali acustici

Segnale di spegnimento: nessun suono

Segnale di abbinamento: 2 segnali acustici

## Ricarica

1. Ricaricare la base di ricarica wireless con il cavo di ricarica micro USB. La base di ricarica wireless è dotata di una funzione caricabatteria con batterie Li-ion integrate.
2. Di fianco alla porta di ricarica USB sono presenti 4 spie di carica blu, che indicano se la batteria è carica al 25%, 50%, 75% o 100%.
3. Scollegare il cavo di ricarica USB al termine della ricarica.
4. Ora è possibile usare la base di ricarica wireless per ricaricare l'altoparlante e il proprio telefono (il telefono deve essere dotato della funzione di ricarica wireless).

## Riproduzione musicale tramite Bluetooth

### 1. Abbinamento di 2 altoparlanti per la prima volta

Tenere premuto l'interruttore ON/OFF su uno qualsiasi dei 2 altoparlanti; l'altoparlante la cui spia Bluetooth rimane accesa di blu è l'altoparlante secondario, mentre l'altoparlante la cui spia lampeggia di blu è l'altoparlante primario (sono abbinati correttamente se entrambi emettono un segnale acustico nello stesso momento).







Attivare la funzione Bluetooth sul proprio dispositivo mobile e selezionare "BTLS Turtle / BTLS Duck" dall'elenco dei dispositivi Bluetooth (a seconda della versione Bluetooth del dispositivo potrebbe essere necessario inserire la password "0000"). Al termine del collegamento, la spia Bluetooth si accenderà di blu.







### 2. Abbinamento di 2 altoparlanti per la seconda volta (con memorizzazione altoparlante primario e secondario)

Accendere i 2 altoparlanti; si abbineranno automaticamente. L'altoparlante primario e l'altoparlante secondario rimarranno tali.

Per modificare l'altoparlante primario e l'altoparlante secondario, è necessario ripetere il passaggio 1. (Nota: questo passaggio deve essere effettuato quando i 2 altoparlanti sono accesi; se sono spenti, l'altoparlante primario e l'altoparlante secondario rimarranno come impostati al primo abbinamento).

## Funzionamento del telecomando

- 1  Pulsanti di luminosità e velocità: per regolare la velocità in modalità "SMOOTH" (variazione automatica) e regolare la luminosità dopo aver impostato un colore.
- 2  Pulsante di accensione della luce: premere questo pulsante per accendere o spegnere la luce. Quando la luce è accesa, premere questo pulsante per spegnerla. Questo pulsante non influisce sulla funzione Bluetooth. Questo altoparlante è dotato di una funzione di memorizzazione, attiva finché la batteria è carica: alla riaccensione, si attiverà l'ultimo colore o l'ultima modalità di illuminazione impostati. Ad esempio, se l'altoparlante era in modalità "ROSSO" allo spegnimento, all'accensione si attiverà questa modalità. Questa funzione non può essere utilizzata se la batteria è scarica. Dopo aver ricaricato la batteria, l'impostazione predefinita all'accensione è la modalità "SMOOTH".
- 3  Premere brevemente questo pulsante per attivare o disattivare la funzione Bluetooth; tenerlo premuto per avviare la procedura di abbinamento. Questo pulsante non influisce sulla funzione di illuminazione.  
Pressione breve: premere brevemente questo pulsante per attivare e disattivare la funzione Bluetooth. Dopo averla attivata, la spia Bluetooth lampeggerà di blu e verrà emesso un segnale acustico.  
Tenere premuto il pulsante Bluetooth per effettuare l'abbinamento.  
(Nota 1: per effettuare un abbinamento, tenere premuto il pulsante Bluetooth e dirigere il telecomando verso uno degli altoparlanti. Se durante la pressione del pulsante Bluetooth il telecomando viene diretto verso più di un altoparlante, l'abbinamento non verrà effettuato.  
Il telecomando può controllare un solo altoparlante. Dopo aver abbinato gli altoparlanti tra loro, il telecomando li controllerà entrambi.  
Nota 2: è possibile annullare l'abbinamento precedente tenendo premuto il pulsante Bluetooth sul telecomando, o tenendo premuto l'interruttore ON/OFF sulla parte inferiore fino a udire due segnali acustici.)  
Quando i 2 altoparlanti sono abbinati e in riproduzione, se l'altoparlante primario viene spostato a più di 8 metri dal dispositivo Bluetooth, la spia Bluetooth sull'altoparlante primario inizierà a lampeggiare di blu, e un segnale acustico indicherà la disconnessione dei due altoparlanti: il proprio dispositivo Bluetooth e l'altoparlante non saranno più collegati, e la riproduzione si arresterà. È necessario riportare i 2 altoparlanti a una distanza inferiore a 8 metri.  
Se l'altoparlante secondario viene portato a più di 8 metri di distanza dal dispositivo Bluetooth, la spia Bluetooth sull'altoparlante secondario inizierà a lampeggiare rapidamente di blu, e un segnale acustico indicherà che l'altoparlante secondario è scollegato; tuttavia, l'altoparlante primario continuerà a riprodurre la musica. Se l'altoparlante secondario viene riportato a meno di 8 metri di distanza dall'altoparlante primario, i due altoparlanti si abbineranno automaticamente e riprodurranno entrambi la musica.  
La spia Bluetooth è situata all'interno dell'altoparlante e sotto il suo involucro.  
Quando la funzione Bluetooth è attiva, premere nuovamente questo pulsante per disattivarla; la spia Bluetooth si spegnerà. È possibile collegare l'altoparlante e riprodurre la musica senza utilizzare la funzione di abbinamento.
- 4  Pulsanti Colore: dopo aver acceso la luce, premere uno di questi pulsanti per selezionare il colore della luce.
- 5  Pulsante Luce bianca fredda: premere questo pulsante per raffreddare la tonalità della luce bianca (7 livelli).
- 6  Pulsante Luce bianca calda: premere questo pulsante per riscaldare la tonalità della luce bianca (7 livelli).
- 7  Pulsante di selezione del colore: dopo aver acceso la luce, usare questo pulsante per selezionare un colore tra i 7 disponibili.

- 8  Pulsante Flash: la luce lampeggerà automaticamente a ritmo di musica.
- 9  Pulsante Smooth (variazione automatica): il colore della luce varierà automaticamente.
- 10  Pulsante Time: dopo aver acceso la luce, il timer si disattiverà, e l'apparecchio rimarrà acceso ininterrottamente.
- Premere una volta il pulsante Time per attivare il timer: l'apparecchio funzionerà in modalità "Rosso" per 30 minuti, quindi la luce e la funzione Bluetooth si spegneranno automaticamente. È possibile impostare un altro colore; l'apparecchio si spegnerà dopo 30 minuti dalla prima pressione del pulsante Time.
  - Premere due volte il pulsante Time per attivare il timer: l'apparecchio funzionerà in modalità "Verde" per 1 ora, quindi la luce e la funzione Bluetooth si spegneranno automaticamente. È possibile impostare un altro colore; l'apparecchio si spegnerà dopo 1 ora dalla prima pressione del pulsante Time.
  - Premere 3 volte il pulsante Time per attivare il timer: l'apparecchio funzionerà in modalità "Blu" per 90 minuti, quindi la luce e la funzione Bluetooth si spegneranno automaticamente. È possibile impostare un altro colore; l'apparecchio si spegnerà dopo 90 minuti dalla prima pressione del pulsante Time.
  - Premere 4 volte il pulsante Time per attivare il timer: l'apparecchio funzionerà in modalità "Giallo" per 2 ore, quindi la luce e la funzione Bluetooth si spegneranno automaticamente. È possibile impostare un altro colore; l'apparecchio si spegnerà dopo 2 ore dalla prima pressione del pulsante Time.
  - Premere 5 volte il pulsante Time per attivare il timer: l'apparecchio funzionerà in modalità "Ciano" (verde/blu) per 150 minuti, quindi la luce e la funzione Bluetooth si spegneranno automaticamente. È possibile impostare un altro colore; l'apparecchio si spegnerà dopo 150 minuti dalla prima pressione del pulsante Time.
  - Premere 6 volte il pulsante Time per attivare il timer: l'apparecchio funzionerà in modalità "Viola" per 3 ore, quindi la luce e la funzione Bluetooth si spegneranno automaticamente. È possibile impostare un altro colore; l'apparecchio si spegnerà dopo 3 ore dalla prima pressione del pulsante Time.
  - Premere 7 volte il pulsante Time, e l'apparecchio tornerà nuovamente in modalità "Rosso"; gli altri colori si succederanno a turno.
- 11  Pulsante Precedente: quando la funzione Bluetooth è attiva e la musica è in riproduzione, premere questo pulsante per passare alla traccia precedente.
- 12  Pulsante Successivo: quando la funzione Bluetooth è attiva e la musica è in riproduzione, premere questo pulsante per passare alla traccia successiva.
- 13  Riproduci/Pausa: quando la funzione Bluetooth è attiva e la musica è in riproduzione, premere questo pulsante per interrompere la riproduzione o riavviarla. (Nota: solo per l'altoparlante primario: tenere premuto questo pulsante per scollegare il dispositivo Bluetooth dai due altoparlanti; sarà possibile collegarli a un altro dispositivo Bluetooth. Per ricollegarli al proprio dispositivo Bluetooth, è necessario effettuare nuovamente la procedura di abbinamento dal proprio dispositivo.)
- 14  Volume "+" e "-": quando la funzione Bluetooth è attiva e la musica è in riproduzione, premere "+" per aumentare il volume o "-" per diminuirlo.

## Sostituzione della batteria (telecomando)

- Se il telecomando non funziona, sostituire la batteria.
- Spostare verso destra la linguetta di fianco al coperchio della batteria, e il coperchio si aprirà. Estrarre la batteria e sostituirla con una nuova.
- Inserire la batteria nuova prestando attenzione a rispettare la polarità indicata sul coperchio.

## Avvertenza!

- Assicurarsi che la batteria sia inserita e orientata correttamente.
- Rimuovere la batteria scarica dall'apparecchio.
- Non cortocircuitare i terminali delle batterie.
- Smaltire la batteria in modo sicuro.

## Nota:



Non gettare gli apparecchi elettrici ed elettronici tra i rifiuti indifferenziati.

- a) Portarli presso un punto di raccolta.
- b) Alcuni componenti contenuti in questi apparecchi possono essere nocivi per la salute e l'ambiente.

- Se il proprio telefono cellulare riceve una chiamata mentre è collegato agli altoparlanti, la riproduzione audio si interromperà durante la chiamata e riprenderà al termine della chiamata (a seconda del telefono, la riproduzione potrebbe non riprendere al termine della chiamata).
- Il marchio, il logo e la parola Bluetooth® sono marchi registrati di proprietà di Bluetooth SIG, Inc. e l'uso di tali marchi da parte di Bigben Interactive è sotto licenza. Altri marchi e nomi commerciali sono di proprietà dei rispettivi titolari.
- Il sottoscritto, Bigben Interactive dichiara che l'apparecchiatura radioelettrica del tipo BTL5 è conforme alla direttiva 2014/53/UE.

Il testo completo della dichiarazione UE di conformità è disponibile all'indirizzo internet seguente:

[www.bigben.fr/support](http://www.bigben.fr/support)

Fabbricato da BIGBEN INTERACTIVE SA  
396, Rue de la Voyette - CRT2 - FRETIN  
CS 90414

59814 LESQUIN Cedex - Francia

[www.bigben.eu](http://www.bigben.eu)

Prodotto in Cina



### Fabricant : Bigben Interactive FRANCE

396, Rue de la Voyette, C.R.T. 2 Fretin,  
CS 90414 - 59814 LESQUIN Cedex, France

### Bigben Interactive DEUTSCHLAND GmbH

Walter Gropius Str. 28, 50126 Bergheim, Deutschland  
Bigben Interactive BELGIUM, s.a./n.v.  
Waterloo Office Park, Bât. H, Drève Richelle 161 bte 15  
1410 Waterloo, Belgium

### Bigben Interactive NEDERLAND b.v.

Franciscusweg 249-3B, 1216 SG Hilversum, Nederland  
Bigben Interactive SPAIN S.L.

C/ Musgo 5, 2ª planta, 28023 Madrid, Spain

### Bigben Interactive ITALIA s.r.l.

Corso Sempione 221, 20025 Legnano - MI, Italia  
FABRIQUÉ EN CHINE / MADE IN CHINA

### HOTLINE

FRANCE, du lundi au vendredi (sauf jours fériés) :  
9h00-19h00 ou [sav.audio@bigben.fr](mailto:sav.audio@bigben.fr)

**N°Cristal 09 69 39 79 59**

APPEL NON SURTAXE

DEUTSCHLAND, Montag bis Sonntag von 8:00 bis 24:00 Uhr

09001-84 30 44\* (0,49€/Min. aus dem deutschen Festnetz, Anrufe aus allen  
Mobilfunknetzen nicht möglich) oder [support@bigben-interactive.de](mailto:support@bigben-interactive.de)  
\*Minderjährige müssen vorher einen Erziehungsberechtigten um Erlaubnis fragen.

BELGIQUE / NEDERLAND, [customerservice@bigben-interactive.be](mailto:customerservice@bigben-interactive.be)  
[klantenservice@bigben-interactive.nl](mailto:klantenservice@bigben-interactive.nl)

ESPAÑA, [sat@bigbeninteractive.es](mailto:sat@bigbeninteractive.es)

ITALIA, [support@bigbeninteractive.it](mailto:support@bigbeninteractive.it)

[www.bigben.eu](http://www.bigben.eu)

## ALTIFALANTE LUMINOSO PARA EXTERIOR

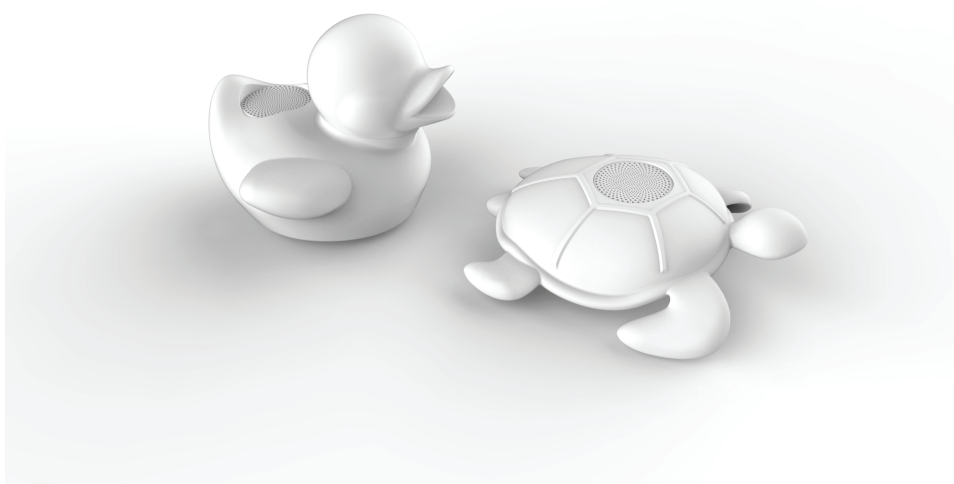

### INSTRUÇÕES DE FUNCIONAMENTO

LEIA ATENTAMENTE ESTAS INSTRUÇÕES ANTES DA UTILIZAÇÃO  
E GARDE-AS PARA FUTURAS REFERÊNCIAS.

## Índice

Avisos e precauções	1	Ligar/desligar o altifalante luminoso	3
Instruções de segurança importantes		Carregamento	
Informação acerca das pilhas		Reproduzir música por Bluetooth	
Conteúdo	2	Utilizar o telecomando	4
Painel de funcionamento do produto		Substituição da pilha	5
Característica técnicas	3	Nota	6
Funcionamento			

## Avisos e precauções



## Instruções de segurança importantes

- Leia estas instruções.
- Guarde estas instruções.
- Tenha atenção a todos os avisos.
- Siga todas as instruções.
- Todas as reparações devem ser feitas por pessoal qualificado.
- Não exponha a unidade a pingos ou salpicos e certifique-se de que não coloca objetos cheios de líquidos, como vasos, por cima.
- Os aparelhos de classe I têm de ser ligados a uma tomada com uma ligação de proteção à terra.
- A ficha liga o aparelho e deverá estar sempre ao alcance do utilizador durante a utilização.
- Para desligar a unidade da alimentação, a ficha deverá ser retirada por completo da tomada. A ficha da alimentação não deverá ser obstruída e deverá ser facilmente acessível durante a utilização.
- Quando o indicador luminoso da energia estiver ligado, significa que a unidade está ligada à alimentação. Quando a luz se desliga, significa que a unidade foi completamente desligada da alimentação.

## Informação acerca das pilhas (aplicável apenas se houver pilhas incluídas)

- A polaridade tem de ser respeitada quando inserir pilhas.
- As pilhas deverão ser inseridas de modo a evitar curto-circuitos.
- Não misture pilhas novas com pilhas usadas.
- Não misture pilhas alcalinas com pilhas normais (zinco-carbono), ou recarregáveis (níquel-cádmio).
- Não exponha as pilhas a calor excessivo, como a luz direta do sol ou fogo.
- Retire as pilhas, se não usar o aparelho durante um longo período de tempo.
- Se o líquido no interior das pilhas entrar em contacto com os seus olhos ou pele, lave de imediato e cuidadosamente a área com água limpa e consulte um médico.
- O produto/telecomando pode conter uma pilha do tipo botão.

### AVISO

Não ingira a pilha. Perigo de queimaduras químicas. Este produto contém uma pilha do tipo botão. Se a pilha do tipo botão for engolida, pode causar queimaduras internas severas em apenas 2 horas, e pode dar origem à morte. Mantenha as pilhas novas e usadas fora do alcance das crianças. Se o compartimento da pilha não fechar bem, pare de usar o produto e mantenha-o afastado das crianças. Se achar que as pilhas foram engolidas ou colocadas dentro de alguma parte do corpo, consulte imediatamente um médico.

## CUIDADO

Perigo de explosão se a pilha for substituída incorretamente.  
Substitua a pilha apenas por uma do mesmo tipo ou equivalente.

## Conteúdo

- 1 altifalante luminoso para exterior
- 1 base de carregamento sem fios
- 1 cabo de carregamento micro USB
- 1 manual de instruções
- 1 telecomando

## Panel de funcionamento do produto

### ① Base de carregamento sem fios:

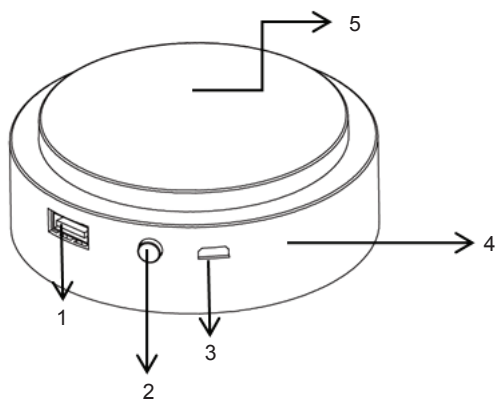

- 1. Saída USB
- 2. Botão da energia
- 3. Carregamento por USB

### ② Fundo do altifalante:

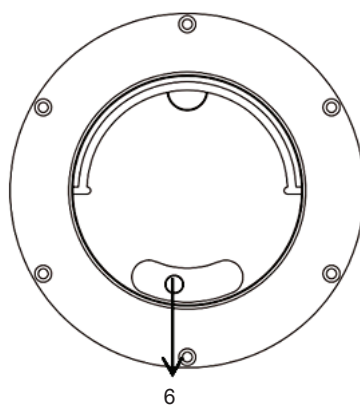

- 4. Indicador de carregamento
- 5. Saída sem fios
- 6. Interruptor de ligar/desligar

## Telecomando

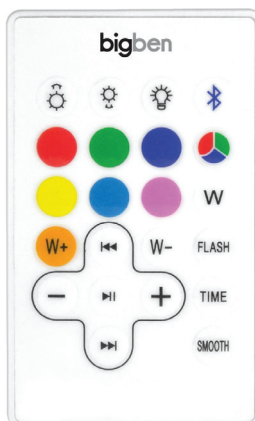

## Características técnicas

Carregamento Micro USB:	5V 2A MÁX
Tempo de carregamento:	6 a 8 horas
LEDs RGB	
Saída USB:	5V 1A
Saída sem fios:	5V 2A
Tempo de funcionamento:	4 a 6 horas de reprodução de música e iluminação
Nome de emparelhamento Bluetooth:	BTLS Turtle / BTLS Duck

Habitualmente, não precisa de palavra-passe, mas, no caso de alguns telemóveis, poderá precisar. A palavra-passe é: 0000; Alcance do Bluetooth: 10M. O alcance de receção diminui à medida que a energia da bateria também diminui.

## Funcionamento

### Ligar/desligar o altifalante luminoso

1. Prima o botão da energia no fundo do altifalante. A luz e o BT ligam-se automaticamente.
2. Prima de novo o botão da energia no fundo do altifalante. A luz e o BT desligam-se automaticamente. Só após premir o botão no altifalante é que este se desliga realmente.

Nota:

Som ligado: 3 sons

Desligado: Sem som

Som emparelhado: 2 sons

## Carregamento

1. Carregue a base de carregamento sem fios com o cabo de carregamento Micro USB. A base de carregamento sem fios tem a função de bateria portátil com baterias de íão de lítio incorporadas.
2. Existem 4 indicadores luminosos LED azuis para além da porta de carregamento USB, para indicar 25%, 50%, 75% e 100% completamente carregado.
3. Desligue o cabo de carregamento USB quando estiver completamente carregado.
4. Agora, pode usar a base de carregamento sem fios para carregar o altifalante e o seu telemóvel. (O telemóvel tem de ter a função de carregamento sem fios)

## Reproduzir música por Bluetooth

### 1. Emparelhar 2 altifalantes pela primeira vez

Mantenha premido o botão de ligar/desligar a partir de qualquer um dos 2 altifalantes, e o altifalante com o indicador luminoso Bluetooth azul ligado torna-se o altifalante secundário, e o que estiver a piscar a azul torna-se o primário. (Se ambos emitirem um som em simultâneo, significa que foram emparelhados com sucesso)

Inicie a função Bluetooth no seu dispositivo móvel e selecione "BTLS Turtle / BTLS Duck" na lista de dispositivos Bluetooth (dependendo da versão Bluetooth do seu dispositivo, poderá ter de inserir a palavra-passe '0000'). Quando ligado, o indicador luminoso Bluetooth acende a azul.









### 2. Emparelhar 2 altifalantes pela segunda vez (função de memória para primário e secundário)







Ligue os 2 altifalantes e eles emparelham automaticamente, pois já tinham sido emparelhados anteriormente. O altifalante primário e secundário permanecem com as mesmas qualidades que da primeira vez que foram emparelhados.

Se reiniciar o primário e o secundário, tem de repetir o passo 1. (Aviso: Este passo tem de ser efetuado quando os 2 altifalantes forem ligados. Se estiver desligado, eles mantêm o mesmo modo primário e secundário existente da última vez que foram emparelhados)



## Utilizar o telecomando

-  Botões da luminosidade e velocidade: Ajuste a velocidade no modo "SMOOTH" (deslizar automático), e ajuste a luminosidade após ter escolhido a cor.
-  Botão de ativação da luz: Prima este botão para ligar ou desligar a luz. Quando ligada, prima de novo o botão de ativação para desligar a luz. Este botão não afeta a função Bluetooth. Este altifalante tem a função de armazenamento de memória que funciona enquanto a bateria tiver carga: Apresenta o último modo de iluminação ou cor usada antes de ser desligado. Por exemplo, se o altifalante estiver no modo "VERMELHO" quando o desligar, permanece neste modo quando voltar a ser ligado. Esta função não pode ser usada se a bateria estiver gasta. Quando a bateria estiver completamente recarregada, a predefinição quando premir o botão de ativação é o modo "SMOOTH".
-  Prima este botão para ligar e desligar o Bluetooth. Mantenha premido para emparelhar. Este botão não afeta a função de ativação da luz.  
Pressão curta: Prima este botão para ativar e desativar a função Bluetooth. Quando ativado, o indicador luminoso Bluetooth pisca a azul, e o som indica que a função Bluetooth foi ativada.  
Mantenha premido o botão Bluetooth apenas para operações de emparelhamento.  
(Aviso: Sempre que desejar emparelhar, tem de manter premido o botão Bluetooth e apontar para um dos altifalantes. Se apontar para mais do que 1 e mantiver premido o botão Bluetooth em simultâneo, haverá uma falha no emparelhamento.  
O telecomando pode controlar apenas 1 altifalante. Quando os altifalantes estiverem emparelhados, o telecomando pode controlar ambos os altifalantes.  
Aviso 2: Se não os conseguir emparelhar de novo, pode cancelar o emparelhamento anterior mantendo premido o botão Bluetooth no telecomando, ou mantendo premido o interruptor de ligar/desligar no fundo, até ouvir 2 sons.)  
Quando os 2 altifalantes estiverem emparelhados e a reproduzir música, pode mover o altifalante primário mais de 8 metros do dispositivo Bluetooth. O indicador luminoso Bluetooth no primário começa a piscar rapidamente a azul e emite um som para indicar que os altifalantes primário e secundário estão desligados: O seu dispositivo Bluetooth e o altifalante deixam de estar ligados. A música também pára de ser reproduzida. Agora, tem de voltar a colocar os 2 altifalantes a menos de 8 metros para reproduzir música.  
Se mover o altifalante secundário mais de 8 metros do dispositivo Bluetooth, o indicador luminoso do altifalante secundário começa a piscar rapidamente a azul e um som indica que apenas o altifalante secundário está desligado, mas o primário continua a reproduzir música. Se o altifalante secundário voltar a estar a menos de 8 metros do primário, eles emparelham automaticamente e o secundário volta a reproduzir música.  
O indicador luminoso Bluetooth encontra-se no interior do altifalante, por baixo da estrutura deste.  
Quando a função Bluetooth for ativada, prima de novo o botão para desligar, e o indicador luminoso Bluetooth também se desliga. Não há qualquer problema se ligar o altifalante da unidade e reproduzir música quando não usar a função de emparelhamento.
-  Botões das cores: Quando a luz acender, prima um destes botões para escolher a sua cor preferida a partir das seis cores apresentadas no telecomando.
-  Botão da luz branco frio: Prima este botão para criar uma cor branco frio (7 níveis).
-  Botão da luz branco quente: Prima este botão para criar uma cor branco quente (7 níveis).
-  Botão de seleção da cor: Quando a luz estiver ligada, use este botão para selecionar a sua cor preferida, a partir das 7 cores disponíveis.
-  Botão da luz a piscar: A luz pisca automaticamente ao ritmo da música.

- 9  Botão “smooth” (deslizar automático): Corre automaticamente as 7 cores.
- 10  Botão do tempo: Quando liga a luz, o temporizador é desativado e o dispositivo funciona continuamente sem parar.
- Premir o botão do Tempo uma vez ativa o temporizador: O dispositivo funciona no modo “Vermelho” durante 30 minutos, depois a luz e a função Bluetooth desligam-se automaticamente. Se premir outro botão de cor, permanece na cor selecionada e desliga automaticamente passados 30 minutos da primeira vez que premiu o botão do Tempo.
  - Prima o botão duas vezes para ativar o temporizador: O dispositivo funciona no modo “Verde” durante 1 hora, depois a luz e a função Bluetooth desligam-se automaticamente. Se premir outro botão de cor, permanece na cor selecionada e desliga automaticamente passada 1 hora da primeira vez que premiu o botão do Tempo.
  - Prima o botão três vezes para ativar o temporizador: O dispositivo funciona no modo “Azul” durante 90 minutos, depois a luz e a função Bluetooth desligam-se automaticamente. Se premir outro botão de cor, permanece na cor selecionada e desliga automaticamente passados 90 minutos da primeira vez que premiu o botão do Tempo.
  - Prima o botão quatro vezes para ativar o temporizador: O dispositivo funciona no modo “Amarelo” durante 2 horas, depois a luz e a função Bluetooth desligam-se automaticamente. Se premir outro botão de cor, permanece na cor selecionada e desliga automaticamente passadas 2 horas da primeira vez que premiu o botão do Tempo.
  - Prima o botão cinco vezes para ativar o temporizador: O dispositivo funciona no modo “Ciano” (verde/azul) durante 150 minutos, depois a luz e a função Bluetooth desligam-se automaticamente. Se premir outro botão de cor, permanece na cor selecionada e desliga automaticamente passados 150 minutos da primeira vez que premiu o botão do Tempo.
  - Prima o botão seis vezes para ativar o temporizador: O dispositivo funciona no modo “Roxo” durante 3 horas, depois a luz e a função Bluetooth desligam-se automaticamente. Se premir outro botão de cor, permanece na cor selecionada e desliga automaticamente passadas 3 horas da primeira vez que premiu o botão do Tempo.
  - Prima o botão 7 vezes e a função do temporizador volta ao modo “Vermelho” e corre alternadamente as outras cores.
- 11  Botão Anterior: Quando as funções de música e Bluetooth estiverem ativadas, prima este botão para selecionar a faixa anterior.
- 12  Botão Seguinte: Quando as funções de música e Bluetooth estiverem ativadas, prima este botão para selecionar a faixa seguinte.
- 13  Pausa e Reprodução: Quando as funções de música e Bluetooth estiverem ativadas, prima este botão para escutar uma faixa ou para a pausar. (Aviso: Esta opção funciona apenas para o altifalante primário: Mantenha este botão premido para desligar a função Bluetooth entre o seu dispositivo Bluetooth e os 2 altifalantes, mas pode ser ligado a um novo dispositivo Bluetooth. Se tiver de voltar a ligar ao seu dispositivo Bluetooth, tem de reparar e ligar através do seu dispositivo)
- 14  Volume “+” e “-”: Quando as funções de música e Bluetooth estiverem ativadas, prima “+” para aumentar ou volume, ou “-” para diminuir.

## Substituição da pilha (do telecomando)

- Se o telecomando deixar de ativar a luz, substitua a pilha.
- Mova a ranhura do lado de fora da tampa do compartimento da pilha para a direita e a tampa sai. De seguida, retire a pilha e substitua-a por uma nova.

- Preste atenção à polaridade da pilha na tampa e à direção da tampa quando a voltar a colocar no comando.

#### Aviso!

- Certifique-se de que a pilha é colocada corretamente e com a polaridade correta.
- Retire a pilha gasta do produto.
- Os terminais de alimentação não devem estar em curto-circuito.
- Elimine a pilha de forma segura.

#### Nota:



Não deite fora os aparelhos elétricos e eletrônicos no caixote de lixo normal.

- Entregue-os num ponto de recolha.
- Alguns componentes nestes aparelhos podem ser nocivos para a saúde e para o ambiente.

- Se receber uma chamada enquanto o “BTLS range” estiver conetado ao seu telemóvel para reproduzir música, a música pára quando atender a chamada e volta a tocar quando a chamada terminar. (Por vezes, faz uma pausa após o final da chamada, dependendo do seu telemóvel.)
- A palavra Bluetooth® e logótipos são marcas registadas da Bluetooth SIG, Inc. Qualquer uso de tais marcas é efetuado sob licença da Bigben Interactive. Outras marcas registadas e nomes comerciais pertencem aos respetivos proprietários.
- O abaixo-assinado, Bigben Interactive declara que o equipamentos radioelétrico do tipo BTLS está em conformidade com a diretiva 2014/53/UE.

O texto completo da declaração de conformidade da UE encontra-se disponível no seguinte endereço da internet: [www.bigben.fr/support](http://www.bigben.fr/support)

Fabricado pela BIGBEN INTERACTIVE SA  
396, Rue de la Voyette - CRT2 - FRETIN  
CS 90414

59814 LESQUIN Cedex - França

[www.bigben.eu](http://www.bigben.eu)

Fabricado na China



#### Fabricant : Bigben Interactive FRANCE

396, Rue de la Voyette, C.R.T. 2 Fretin,  
CS 90414 - 59814 LESQUIN Cedex, France  
**Bigben Interactive DEUTSCHLAND GmbH**  
Walter Gropius Str. 28, 50126 Bergheim, Deutschland  
**Bigben Interactive BELGIUM, s.a./n.v.**  
Waterloo Office Park, Bât. H, Drève Richelle 161 bte 15  
1410 Waterloo, Belgium

#### Bigben Interactive NEDERLAND b.v.

Franciscusweg 249-3B, 1216 SG Hilversum, Nederland

#### Bigben Interactive SPAIN S.L.

C/ Musgo 5, 2ª planta, 28023 Madrid, Spain

#### Bigben Interactive ITALIA s.r.l.

Corso Sempione 221, 20025 Legnano - MI, Italia

**FABRIQUÉ EN CHINE / MADE IN CHINA**

#### HOTLINE

**FRANCE**, du lundi au vendredi (sauf jours fériés) :  
9h00-19h00 ou [sav.audio@bigben.fr](mailto:sav.audio@bigben.fr)

**N°Cristal 09 69 39 79 59**

APPEL NON SURTAXE

**DEUTSCHLAND**, Montag bis Sonntag von 8:00 bis 24:00 Uhr

09001-84 30 44\* (0,49€/Min. aus dem deutschen Festnetz, Anrufe aus allen  
Mobilfunknetzen nicht möglich) oder [support@bigben-interactive.de](mailto:support@bigben-interactive.de)

\*Minderjährige müssen vorher einen Erziehungsberechtigten um Erlaubnis fragen.

**BELGIQUE / NEDERLAND**, [customerservice@bigben-interactive.be](mailto:customerservice@bigben-interactive.be)  
[klantenservice@bigben-interactive.nl](mailto:klantenservice@bigben-interactive.nl)

**ESPAÑA**, [sat@bigbeninteractive.es](mailto:sat@bigbeninteractive.es)

**ITALIA**, [support@bigbeninteractive.it](mailto:support@bigbeninteractive.it)

[www.bigben.eu](http://www.bigben.eu)

**LEUCHTENDER LAUTSPRECHER FÜR DEN  
AUSSENBEREICH**

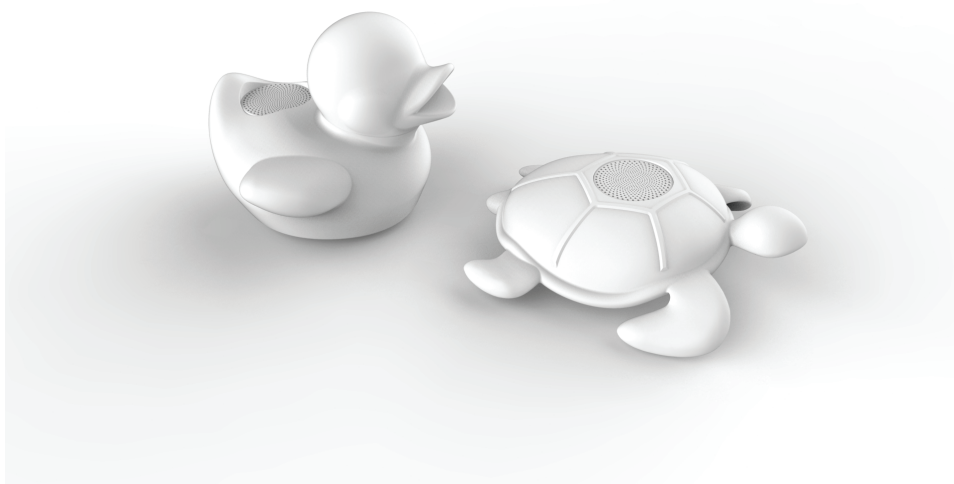

**BEDIENUNGSANLEITUNG**

BITTE LESEN SIE VOR DEM GEBRAUCH AUFMERKSAM DIE  
BEDIENUNGSANLEITUNG UND BEWAHREN SIE DIESE ZUM  
NACHLESEN AUF.

## Inhalt

Warnungen und Sicherheitshinweise	1	Leuchtenden Lautsprecher ein-/ausschalten	3
Wichtige Sicherheitshinweise		Laden	
Informationen zu Batterien		Musik über Bluetooth wiedergeben	
Inhalt	2	Steuerung über die Fernbedienung	4
Bedienfeld		Batterieaustausch	6
Technische Daten	3	Anmerkung	
Betrieb			

## Warnungen und Sicherheitshinweise



## Wichtige Sicherheitshinweise

- Anweisungen lesen.
- Anweisungen aufbewahren.
- Alle Warnungen beachten.
- Alle Anweisungen befolgen.
- Service-Reparaturen nur von qualifiziertem Fachpersonal durchführen lassen.
- Dieses Gerät darf keinen Tropfen oder Spritzwasser ausgesetzt werden und es dürfen keine mit Flüssigkeiten gefüllte Gegenstände wie Vasen darauf gestellt werden.
- Geräte der Klasse I müssen an einer Steckdose mit einem Schutzleiterkontakt angeschlossen werden.
- Der Netzstecker schließt das Gerät an und sollte während des Gebrauchs zugänglich bleiben.
- Um das Gerät vom Netz zu trennen, muss der Stecker vollständig aus der Steckdose gezogen werden. Der Netzstecker darf nicht blockiert werden und sollte während der Nutzung leicht zugänglich sein.
- Eine aktive Betriebsanzeige gibt an, dass das Gerät an das Netz angeschlossen ist. Eine inaktive Betriebsanzeige gibt an, dass das Gerät vollständig vom Netz getrennt ist.

## Informationen zu Batterien (falls Batterien mitgeliefert werden)

- Beim Einlegen von Batterien ist die Polarität zu beachten.
- Die Batterien sollten so eingesetzt werden, dass ein Kurzschluss vermieden wird.
- Gebrauchte und neue Batterien nicht kombinieren.
- Alkalische, Standard- (Kohlenstoff-Zink) und wiederaufladbare (Nickel-Cadmium) Batterien nicht kombinieren.
- Die Batterien keiner starken Hitze wie Sonnenschein oder Feuer aussetzen.
- Entfernen Sie die Batterien, wenn sie längere Zeit nicht benutzt wurden.
- Wenn Augen oder Haut mit der in den Batterien enthaltene Flüssigkeit mit in Berührung kommen, den betroffenen Bereich sofort und sorgfältig mit klarem Wasser waschen und einen Arzt aufsuchen.
- Das Produkt/die Fernbedienung kann eine Knopfzellenbatterie enthalten.

## WARNUNG

Batterie nicht verschlucken. Es besteht Verätzungsgefahr. Dieses Produkt enthält eine Knopfzellenbatterie. Wenn die Knopfzellenbatterie verschluckt wird, kann sie innerhalb von nur 2 Stunden schwere innere Verätzungen verursachen, die tödlich sein können. Halten Sie neue und gebrauchte Batterien von Kindern fern. Wenn sich das Batteriefach nicht korrekt schließen lässt,

stellen Sie den Gebrauch des Gerätes ein und halten Sie es von Kindern fern. Wenn Sie glauben, dass Batterien verschluckt wurden oder in einen Teil des Körpers eingeführt wurden, suchen Sie sofort einen Arzt auf.

### VORSICHT

Bei fehlerhaftem Batteriewechsel besteht Explosionsgefahr.  
Batterien nur durch den gleichen oder eine gleichwertigen Typ ersetzen.

### Inhalt

- 1 x Leuchtender Lautsprecher für den Außenbereich
- 1 x Drahtlose Ladestation
- 1 x Micro-USB-Ladekabel
- 1 x Benutzerhandbuch
- 1 x Fernbedienung

### Bedienfeld

#### ① Drahtlose Ladestation

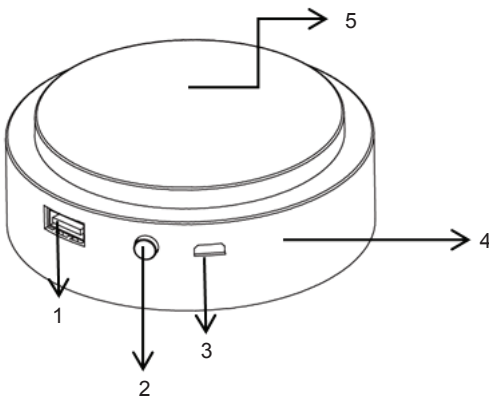

- 1. USB-Ausgang
- 2. Ein-/Aus-Taste
- 3. USB-Ladebuche

#### ② Unterseite des Lautsprechers:

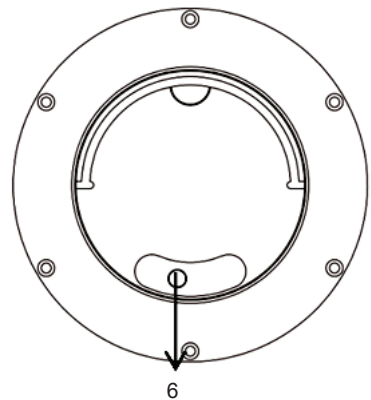

- 4. Ladeanzeige
- 5. Kabelloser Ausgang
- 6. EIN-/AUS-Schalter

#### Fernbedienung

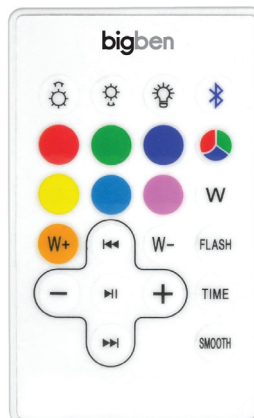

## Technische Daten

Micro-USB-Aufladung:	Max. 5 V 2 A
Ladedauer:	6-8 Stunden
RGB-LEDs	
USB-Ausgang:	5 V 1 A
Kabelloser Ausgang:	5 V 2 A
Betriebsdauer:	4-6 Std. Musikwiedergabe mit Beleuchtung
Name für Bluetooth-Kopplung:	BTLS Turtle / BTLS Duck

Normalerweise wird kein Kennwort benötigt, aber manche Mobiltelefone erfordern eins. Das Kennwort lautet: 0000; Bluetooth-Reichweite 10 m Der Empfangsbereich nimmt mit nachlassender Akkuspannung ab.

## Betrieb

### Leuchtenden Lautsprecher ein-/ausschalten

1. Netzschalter an der Unterseite des Lautsprechers kurz drücken. Das Licht und Bluetooth werden automatisch eingeschaltet.
2. Netzschalter an der Unterseite des Lautsprechers erneut kurz drücken. Das Licht und Bluetooth werden automatisch ausgeschaltet. Der Lautsprecher ist nur dann wirklich ausgeschaltet, nachdem die Taste am Lautsprecher gedrückt wurde.

Anmerkung:

Sound einschalten: 3 Töne

Ausschalten: kein Sound

Signalton für erfolgreiche Kopplung: Zwei Töne

## Laden

1. Die drahtlose Ladestation mit dem Micro-USB-Ladekabel aufladen. Die drahtlose Ladestation verfügt über integrierte Li-Ion-Akkus und dient auch als Powerbank.
2. Es gibt 4 blaue LED-Anzeigelampen neben der USB-Ladebuchse, die einen Ladezustand von 25 %, 50 %, 75 % und 100 % anzeigen.
3. USB-Ladekabel nach vollständiger Aufladung trennen.
4. Jetzt können der Lautsprecher und ein Mobiltelefon mit der drahtlosen Ladestation aufgeladen werden. (Das Telefon muss eine Funktion zum kabellosen Laden verfügen.)

## Musik über Bluetooth wiedergeben

### 1. **Erstmaliges Koppeln von 2 Lautsprechern**

Die EIN-/AUS-Taste an einem der beiden Lautsprecher lange drücken. Daraufhin wird der Lautsprecher, an dem die Bluetooth-Anzeigeleuchte dauerhaft blau leuchtet, zum Slave-Lautsprecher und der Lautsprecher, an dem die Anzeige blau blinkt, zum Master-Lautsprecher. (Wenn beide gleichzeitig einen Signalton ausgeben, bedeutet dies, dass sie erfolgreich gekoppelt wurden.)





Bluetooth-Funktion am Mobilgerät anschalten und in der Bluetooth-Geräteliste „BTLS Turtle / BTLS Duck“ auswählen. (Je nach Bluetooth-Version des Geräts kann die Eingabe des Zugriffscodes ‚0000‘ erforderlich sein.) Nachdem eine Verbindung hergestellt wurde, leuchtet die Bluetooth-Anzeige blau.

### 2. **Koppeln von 2 Lautsprechern zum zweiten Mal (Speicherfunktion für Master und Slave)**

Die beiden Lautsprecher einschalten. Sie koppeln automatisch, da sie bereits einmal gekoppelt wurden. Master- und Slave-Lautsprecher sind die gleichen wie bei der ersten Kopplung.

Zum Zurücksetzen von Master und Slave einfach Schritt 1 wiederholen. (Hinweis: Wenn dieser Schritt durchgeführt wird, müssen beide Lautsprecher eingeschaltet sein. Wenn sie ausgeschaltet sind, bleiben Master und Slave wie bei der letzten Kopplung.)

## Steuerung über die Fernbedienung

- 1   Taste für Helligkeit und Geschwindigkeit: Zum Anpassen der Geschwindigkeit im SMOOTH-Modus (automatischer Farbwechsel) und Anpassen der Helligkeit, nachdem eine Farbe eingestellt wurde.
- 2  Lichtaktivierungstaste: Diese Taste drücken, um das Licht ein- oder auszuschalten. Nach dem Einschalten die Aktivierungstaste erneut drücken, um das Licht auszuschalten. Diese Taste hat keinen Einfluss auf die Bluetooth-Funktion. Dieser Lautsprecher besitzt eine Speicherfunktion, die solange funktioniert, wie der Akku geladen ist: Er zeigt den letzten Lichtmodus bzw. die letzte Farbe vor dem Ausschalten an. Wenn sich der Lautsprecher beispielsweise vor dem Ausschalten im Modus „Rot“ befand, wird dieser Modus auch beim erneuten Einschalten wieder verwendet. Diese Funktion kann nicht verwendet werden, wenn der Akku leer ist. Nachdem der Akku vollständig aufgeladen wurde, wird beim Drücken der Aktivierungstaste standardmäßig der SMOOTH-Modus eingeschaltet.
- 3  Diese Taste kurz drücken, um Bluetooth ein- und auszuschalten, und lange drücken, um zu koppeln. Diese Taste hat keinen Einfluss auf die Lichtaktivierungsfunktion.

Kurzes Drücken: Diese Taste kurz drücken, um die Bluetooth-Funktion zu aktivieren und zu deaktivieren. Nach der Aktivierung blinkt die Bluetooth-Kontrollleuchte blau und der Signalton zeigt an, dass die Bluetooth-Funktion aktiviert ist.

Ein langes Drücken der Bluetooth-Taste ist nur für Kopplungsvorgäng vorgesehen.  
(Hinweis 1: Jedes Mal, wenn eine Verbindung hergestellt werden soll, die Bluetooth-Taste lange drücken und auf einen der Lautsprecher zeigen. Wenn auf mehr als einen Lautsprecher gezeigt und gleichzeitig die Bluetooth-Taste lange gedrückt wird, kann die Verbindung nicht hergestellt werden.



Die Fernbedienung kann nur einen ausgewählten Lautsprecher steuern. Nachdem die Lautsprecher gekoppelt sind, kann die Fernbedienung beide Lautsprecher steuern.

Hinweis 2: Wenn ein erneutes Koppeln fehlschlägt, die vorherige Kopplung aufheben. Hierfür die Bluetooth-Taste auf der Fernbedienung oder den EIN-/AUS-Schalter auf der Unterseite so lange drücken, bis 2 Signaltöne zu hören sind.

Wenn die beiden Lautsprecher gekoppelt sind und Musik wiedergegeben wird und der Master mehr als 8 Meter vom Bluetooth-Gerät entfernt aufgestellt wird, beginnt die Bluetooth-Anzeigeluchte am Master schnell blau zu blinken und ein Piepton zeigt an, dass die Verbindung zwischen Master- und Slave-Lautsprecher unterbrochen wurde: Das Bluetooth-Gerät und der Lautsprecher sind nicht mehr verbunden und auch die Musikwiedergabe wird unterbrochen. Um die Musikwiedergabe fortzusetzen, müssen beiden Lautsprecher lediglich wieder in einer Entfernung von 8 Metern aufgestellt werden.

Wenn der Master mehr als 8 Meter vom Bluetooth-Gerät entfernt aufgestellt wird, beginnt die Bluetooth-Anzeigeluchte am Slave schnell blau zu blinken und ein Piepton zeigt an, dass nur die Verbindung zum Slave-Lautsprecher unterbrochen ist. Über den Master-Lautsprecher wird weiterhin Musik wiedergegeben. Wenn der Slave-Lautsprecher wieder in eine Entfernung von 8 m vom Master aufgestellt wird, können beide Lautsprecher wieder automatisch koppeln und Musik wiedergeben.

Die Bluetooth-Kontrollleuchte befindet sich im Inneren des Lautsprechers und unter dem Lautsprechergehäuse.

Wenn die Bluetooth-Funktion aktiviert ist, die Taste zum Ausschalten erneut drücken. Daraufhin erlischt ebenfalls die Bluetooth-Anzeigeluchte. Es kann für die Musikwiedergabe auch der Gerätelautsprecher angeschlossen werden, wenn die Kopplungsfunktion nicht verwendet wird.
- 4  Farbtasten: Sobald das Licht eingeschaltet ist, eine dieser Tasten drücken, um die gewünschte Farbe aus den sechs auf der Fernbedienung angezeigten Farben auszuwählen.
- 5  Taste für kaltes weißes Licht: Diese Taste drücken, um das weiße Licht kälter zu machen (7 Stufen).
- 6  Taste für warmes weißes Licht: Diese Taste drücken, um das weiße Licht wärmer zu machen (7 Stufen).



- 7  Farbwahl-taste: Sobald das Licht an ist, kann mit dieser Taste die gewünschte Farbe aus den 7 verfügbaren Farben ausgewählt werden.
- 8  Blink-taste: Das Licht blinkt automatisch zum Rhythmus der Musik.
- 9  Smooth-Taste (automatischer Farbwechsel): wechselt automatisch durch 7 Farben.
- 10  Time-Taste: Wenn das Licht eingeschaltet wird, ist der Timer deaktiviert und das Gerät läuft ohne Unterbrechung weiter.
- Die Time-Taste einmal drücken, um den Timer zu aktivieren: Das Gerät läuft 30 Minuten lang im Modus „Rot“, dann wird das Licht und die Bluetooth-Funktion automatisch ausgeschaltet. Wenn eine andere Farbtaste gedrückt wird, wird die gewählte Farbe beibehalten und schaltet sich nach 30 Minuten nach dem ersten Drücken der Time-Taste automatisch aus.
  - Die Taste zweimal drücken, um den Timer zu aktivieren: Das Gerät läuft 1 Stunde lang im Modus „Grün“, dann wird das Licht und die Bluetooth-Funktion automatisch ausgeschaltet. Wenn eine andere Farbtaste gedrückt wird, wird die gewählte Farbe beibehalten und schaltet sich nach 1 Stunde nach dem ersten Drücken der Time-Taste automatisch aus.
  - Die Taste drei Mal drücken, um den Timer zu aktivieren: Das Gerät läuft 90 Minuten lang im Modus „Blau“, dann wird das Licht und die Bluetooth-Funktion automatisch ausgeschaltet. Wenn eine andere Farbtaste gedrückt wird, wird die gewählte Farbe beibehalten und schaltet sich nach 90 Minuten nach dem ersten Drücken der Time-Taste automatisch aus.
  - Die Taste vier Mal drücken, um den Timer zu aktivieren: Das Gerät läuft 2 Stunden lang im Modus „Gelb“, dann wird das Licht und die Bluetooth-Funktion automatisch ausgeschaltet. Wenn eine andere Farbtaste gedrückt wird, wird die gewählte Farbe beibehalten und schaltet sich nach 2 Stunden nach dem ersten Drücken der Time-Taste automatisch aus.
  - Die Taste fünf Mal drücken, um den Timer zu aktivieren: Das Gerät läuft 150 Minuten lang im Modus „Cyan“ (grün/blau), dann wird das Licht und die Bluetooth-Funktion automatisch ausgeschaltet. Wenn eine andere Farbtaste gedrückt wird, wird die gewählte Farbe beibehalten und schaltet sich nach 150 Minuten nach dem ersten Drücken der Time-Taste automatisch aus.
  - Die Taste sechs Mal drücken, um den Timer zu aktivieren: Das Gerät läuft 3 Stunden lang im Modus „Lila“, dann wird das Licht und die Bluetooth-Funktion automatisch ausgeschaltet. Wenn eine andere Farbtaste gedrückt wird, wird die gewählte Farbe beibehalten und schaltet sich nach 3 Stunden nach dem ersten Drücken der Time-Taste automatisch aus.
  - Wenn diese Taste sieben Mal gedrückt wird, kehrt die Timerfunktion wieder in den „Rot“-Modus zurück und wechselt dann nacheinander durch die anderen Farben.
- 11  Zurück-Taste: Sobald die Bluetooth- und Musikfunktion aktiviert sind, diese Taste drücken, um den vorherigen Titel auszuwählen.
- 12  Weiter-Taste: Sobald die Bluetooth- und Musikfunktion aktiviert sind, diese Taste drücken, um den nächsten Titel auszuwählen.
- 13  Pause und Wiedergabe: Sobald die Bluetooth- und Musikfunktion aktiviert sind, diese Taste drücken, um Musik wiederzugeben oder die gerade abgespielte Musik anzuhalten. (Hinweis: Dies funktioniert nur für den Master: Langes Drücken dieser Taste unterbricht die Bluetooth-Verbindung zwischen Ihrem Bluetooth-Gerät und zwei Lautsprechern, kann aber trotzdem mit einem anderen neuen Bluetooth-Gerät verbunden werden. Wenn Sie die Verbindung zu Ihrem eigenen Bluetooth-Gerät wieder herstellen müssen, müssen Sie über Ihr Gerät reparieren und die Verbindung herstellen.)
- 14  Lauter (+) und leiser (-): Bei aktivierter Bluetooth- und Musikfunktion „+“ drücken, um die Lautstärke zu erhöhen, oder „-“ drücken, um sie zu verringern.

## Batterieaustausch (Fernbedienung)

- Wenn mit der Fernbedienung das Licht nicht eingeschaltet werden kann, muss die Batterie ersetzt werden.
- Den Hebel neben dem Batteriedeckel nach rechts schieben. Daraufhin öffnet sich das Batteriefach. Die alte Batterie herausnehmen und ersetzen sie durch eine neue ersetzen.
- Achte beim Einlegen der Batterie auf die Polaritäten, wie sie auf der Batterie und dem Batteriefachdeckel angegeben sind.

### WARNUNG!

- Achten Sie darauf, dass die Batterie richtig herum eingelegt ist.
- Leere Batterien sollten aus dem Produkt entfernt werden.
- Die Anschlusskontakte dürfen nicht kurzgeschlossen werden.
- Batterien müssen sicher entsorgt werden.

### Anmerkung:



Bitte entsorgen Sie elektrische und elektronische Geräte nicht in den Hausmüll.

- a) Bringen Sie die Geräte zu einer Sammelstelle.
- b) Manche Komponenten in diesen Geräten können für Gesundheit und Umwelt schädlich sein.

- Bei einem eingehenden Anruf während der Verbindung der BTLs-Reihe mit Ihrem Handy zur Musikwiedergabe unterbricht das Gerät die Wiedergabe, sobald Sie den Anruf angenommen haben, und setzt die Wiedergabe fort, wenn das Gespräch beendet wurde. (Gelegentlich bleibt das Programm nach Beenden des Anrufs angehalten, je nach Handy.)
- Das Wort, die Marke und das Logo Bluetooth® sind eingetragene Warenzeichen von Bluetooth SIG, Inc. und jede Verwendung dieser Warenzeichen durch Bigben Interactive steht unter Lizenz. Andere Handelsmarken und Handelsnamen sind Eigentum der jeweiligen Besitzer.
- Hiermit erklärt Bigben Interactive, dass das Produkt BTLs der Richtlinie 2014/53/EU entspricht.

Der vollständige Text der EU-Konformitätserklärung ist unter der folgenden Internetadresse verfügbar:  
[www.bigben.fr/support](http://www.bigben.fr/support)

Hergestellt von BIGBEN INTERACTIVE SA  
396, Rue de la Voyette - CRT2 - FRETIN  
CS 90414

59814 LESQUIN Cedex - Frankreich

[www.bigben.eu](http://www.bigben.eu)

Hergestellt in China



#### Fabricant : Bigben Interactive FRANCE

396, Rue de la Voyette, C.R.T. 2 Fretin,  
CS 90414 - 59814 LESQUIN Cedex, France

#### Bigben Interactive DEUTSCHLAND GmbH

Walter Gropius Str. 28, 50126 Bergheim, Deutschland  
Bigben Interactive BELGIUM, s.a./n.v.

Waterloo Office Park, Bât. H, Drève Richelle 161 bte 15  
1410 Waterloo, Belgium

#### Bigben Interactive NEDERLAND b.v.

Franciscusweg 249-3B, 1216 SG Hilversum, Nederland  
Bigben Interactive SPAIN S.L.

C/ Musgo 5, 2ª planta, 28023 Madrid, Spain

#### Bigben Interactive ITALIA s.r.l.

Corso Sempione 221, 20025 Legnano - MI, Italia  
FABRIQUÉ EN CHINE / MADE IN CHINA

#### HOTLINE

FRANCE, du lundi au vendredi (sauf jours fériés) :  
9h00-19h00 ou [sav.audio@bigben.fr](mailto:sav.audio@bigben.fr)

**N°Cristal 09 69 39 79 59**

APPEL NON SURTAXE

DEUTSCHLAND, Montag bis Sonntag von 8:00 bis 24:00 Uhr

09001-84 30 44\* (0,49€/Min. aus dem deutschen Festnetz, Anrufe aus allen  
Mobilfunknetzen nicht möglich) oder [support@bigben-interactive.de](mailto:support@bigben-interactive.de)

\*Minderjährige müssen vorher einen Erziehungsberechtigten um Erlaubnis fragen.

BELGIQUE / NEDERLAND, [customerservice@bigben-interactive.be](mailto:customerservice@bigben-interactive.be)  
[klantenservice@bigben-interactive.nl](mailto:klantenservice@bigben-interactive.nl)

ESPAÑA, [sat@bigbeninteractive.es](mailto:sat@bigbeninteractive.es)

ITALIA, [support@bigbeninteractive.it](mailto:support@bigbeninteractive.it)

[www.bigben.eu](http://www.bigben.eu)

## LICHTGEVENDE BUITENLUIDSPREKER

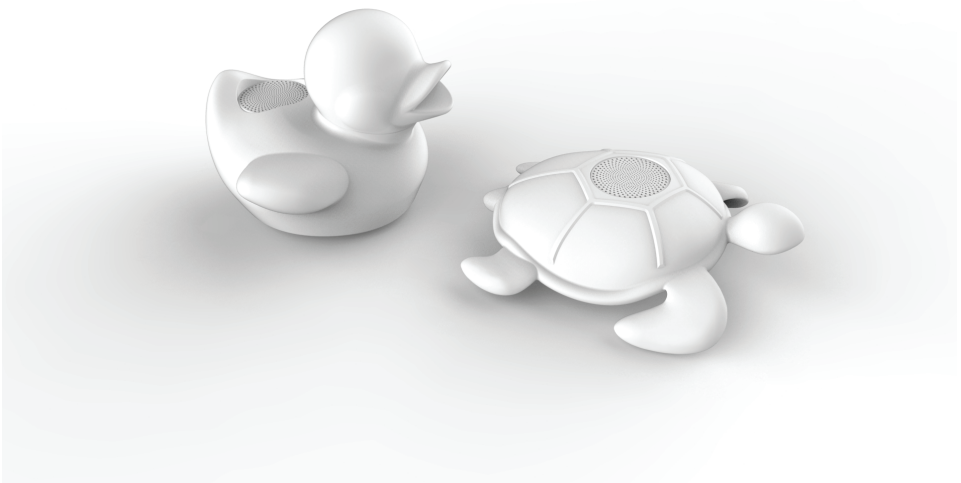

### HANDLEIDING

LEES DEZE GEBRUIKSAANWIJZING ZORGVULDIG DOOR VOOR  
GEBRUIK EN BEWAAR VOOR LATERE RAADPLEGING.

## Inhoud

Waarschuwingen en voorzorgsmaatregelen	1	De lichtgevende luidspreker in-/uitschakelen	3
Belangrijke veiligheidsinstructies		Opladen	
Informatie over batterijen		Muziek afspelen via Bluetooth	
Inhoud	2	Bediening via de afstandsbediening	4
Bedieningspaneel		De batterij vervangen	6
Technische gegevens	3	Opmerkingen	
Werking			

## Waarschuwingen en voorzorgsmaatregelen



## Belangrijke veiligheidsinstructies

- Lees deze gebruiksaanwijzing.
- Bewaar deze gebruiksaanwijzing.
- Houd rekening met alle waarschuwingen.
- Volg alle instructies
- Laat alle reparaties door bekwame vaklui uitvoeren.
- Stel dit apparaat niet bloot aan gedruppel of gespetter en plaats geen voorwerpen gevuld met een vloeistof, zoals een vaas, op het apparaat.
- Klasse I apparaten moeten op een geaard stopcontact worden aangesloten.
- De stekker wordt gebruikt om het apparaat van stroom te voorzien en deze moet steeds makkelijk bereikbaar zijn.
- Om het apparaat volledig van de voeding te ontkoppelen, trek de stekker uit het stopcontact. De stekker mag niet worden belemmerd en moet eenvoudig bereikbaar zijn tijdens het gebruik.
- Als het aan/uit-controlelampje brandt, geeft dit aan dat het apparaat op de netvoeding is aangesloten. Als het lampje niet brandt, geeft dit aan dat het apparaat volledig van de netvoeding is ontkoppeld.

## Informatie over batterijen (alleen geldig wanneer het apparaat van batterijen is voorzien)

- Installeer de batterijen altijd volgens de juiste polariteit.
- Installeer de batterijen op de juiste manier om een kortsluiting te vermijden.
- Meng geen oude met nieuwe batterijen.
- Meng geen alkaline, standaard (koolstof-zink) en oplaadbare (nikkel-cadmium) batterijen.
- Stel de batterijen niet bloot aan overmatige hitte, zoals zonlicht of vuur.
- Haal de batterijen uit als u het apparaat langere tijd niet denkt te gebruiken.
- Als de vloeistof in de batterijen met de ogen of huid in aanraking komt, was de aangetaste zone onmiddellijk overvloedig met schoon water en raadpleeg een arts.
- Het product/de afstandsbediening kan een knoopcelbatterij bevatten.

### WAARSCHUWING

Slik de batterij niet in. Gevaar op chemische brandwonden. Dit product bevat een knoopcelbatterij. Als de knoopcelbatterij wordt ingeslikt, kan dit reeds binnen 2 uur ernstige interne brandwonden veroorzaken en tot de dood leiden. Houd nieuwe en gebruikte batterijen uit de buurt van kinderen. Als

het batterijvak niet juist sluit, gebruik het product niet langer en houd het uit de buurt van kinderen. Als u denkt dat er batterijen zijn ingeslikt of in het lichaam zijn gestopt, raadpleeg onmiddellijk een arts.

### OPGELET

Er is explosiegevaar als de batterij op een verkeerde manier wordt geplaatst. Vervang de batterij met een batterij van hetzelfde of equivalent type.

### Inhoud

- 1 x Lichtgevende buitenluidspreker
- 1 x Draadloos oplaadstation
- 1 x Micro USB-laadkabel
- 1 x Gebruiksaanwijzing
- 1 x Afstandsbediening

### Bedieningspaneel

#### ① Draadloos oplaadstation:

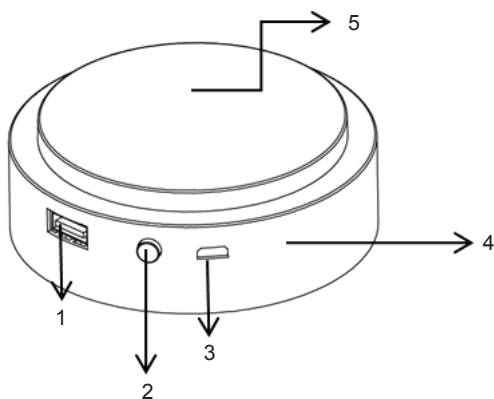

- 1. USB-uitgang
- 2. Aan/uit-knop
- 3. USB-lading

#### ② Onderkant van luidspreker:

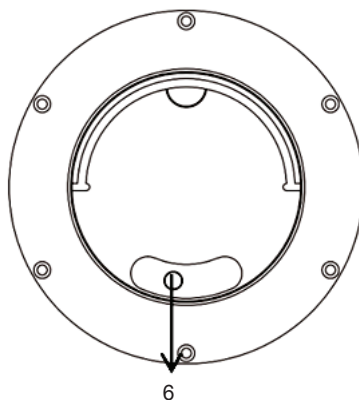

- 4. Laadcontrolelampje
- 5. Draadloze uitvoer
- 6. AAN/UIT-schakelaar

### Afstandsbediening

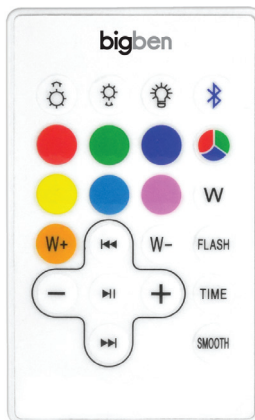

## Technische gegevens

Micro USB-lading:	5V 2A MAX
Laadtijd:	6-8 uur
RGB-leds	
USB-uitgang:	5V 1A
Draadloze uitvoer:	5V 2A
Werkingsijd:	4-6 uur voor afspelen van muziek en verlichting
Bluetooth-koppelingsnaam:	BTLS Turtle / BTLS Duck

Er is over het algemeen geen wachtwoord nodig. Sommige mobiele telefoons kunnen echter om een wachtwoord vragen. Het wachtwoord is: 0000; Bluetooth-bereik 10M. Het ontvangstbereik wordt kleiner naarmate het batterijvermogen afneemt.

## Werking

### De lichtgevende luidspreker in-/uitschakelen

1. Druk kort op de aan/uit-knop aan de onderkant van de luidspreker. De verlichting en BT worden automatisch ingeschakeld.
2. Druk opnieuw kort op de aan/uit-knop aan de onderkant van de luidspreker. De verlichting en BT worden automatisch uitgeschakeld. Alleen na het indrukken van de knop op de luidspreker, wordt de luidspreker volledig uitgeschakeld.

Opmerking:

Inschakelen: 3 geluidssignalen

Uitschakelen: geen geluidssignaal

Gekoppeld: 2 geluidssignalen

## Opladen

1. Laad het draadloos laadstation op met de Micro USB-laadkabel. Het draadloos laadstation heeft een powerbank-functie met geïntegreerde Li-ion batterijen.
2. Er bevinden zich 4 blauwe LED-controlelampjes naast de USB-laadaansluiting die het batterijvermogen aangeven: 25%, 50%, 75% en 100% volledig opgeladen.
3. Ontkoppel de USB-laadkabel eenmaal volledig opgeladen.
4. U kunt nu het draadloos laadstation gebruiken om de luidspreker en uw telefoon op te laden. (De telefoon moet van een draadloze laadfunctie zijn voorzien)

## Muziek afspelen via Bluetooth

### 1. 2 luidsprekers voor de eerste keer aan elkaar koppelen

Druk op een van de 2 luidsprekers lang op de AAN/UIT-knop en de luidspreker waarvan het Bluetooth-controlelampje continu blauw brandt wordt de 'vice' en de luidspreker waarvan het lampje blauw knippert wordt de 'master'. (Als beide tegelijkertijd piepen, geeft dit aan dat ze succesvol aan elkaar zijn gekoppeld).







Open de Bluetooth-functie op uw mobiel apparaat en selecteer "BTLS Turtle / BTLS Duck" in de lijst met Bluetooth-apparaten (afhankelijk van de Bluetooth-versie van uw apparaat kan het nodig zijn om het wachtwoord '0000' in te voeren). Eenmaal verbonden, brandt het Bluetooth-controlelampje continu blauw.

### 2. 2 luidsprekers voor de tweede keer aan elkaar koppelen (Geheugenfunctie voor master en vice)

Schakel beide luidsprekers in en ze worden automatisch aan elkaar gekoppeld, aangezien ze vroeger reeds aan elkaar werden gekoppeld. De master en vice-luidspreker zijn ingesteld zoals ze de eerste keer aan elkaar werden gekoppeld.

Als u de master en vice terug wilt zetten, herhaal stap 1. (Opmerking: Deze stap dient te gebeuren wanneer de 2 luidsprekers zijn ingeschakeld - indien uitgeschakeld, behouden ze dezelfde master en vice-modus zoals ze laatste keer aan elkaar werden gekoppeld).

## Bediening via de afstandsbediening

- 1  Helderheid- en snelheidsknoppen: Pas de snelheid aan in "SMOOTH" modus (automatisch doorlopen) en pas de helderheid aan eenmaal de kleur is ingesteld.
- 2  Lichtactiveringsknop: Druk op deze knop om het licht aan of uit te zetten. Eenmaal aan, druk opnieuw op de activeringsknop om het licht uit te zetten. Deze knop heeft geen impact op de Bluetooth-functie. Deze knop heeft een geheugenopslagfunctie, die werkt zolang de batterij niet leeg is. De laatste verlichtingsmodus of laatste gebruikte kleur voor uitschakeling wordt weergegeven. Bijvoorbeeld, als de luidspreker bij uitschakeling zich in de modus "ROOD" bevond, blijft het bij inschakeling in deze modus staan. Deze functie kan niet worden gebruikt als de batterij leeg is. Eenmaal de batterij volledig is opgeladen, wordt de "SMOOTH" modus als standaard ingesteld wanneer u op de activeringsknop drukt.
- 3  Druk kort op deze knop om Bluetooth in of uit te schakelen en druk lang om de koppeling te maken. Deze knop heeft geen impact op de lichtactiveringsfunctie.  
Kort drukken: Druk kort op deze knop om de Bluetooth-functie in of uit te schakelen. Eenmaal actief, knippert het Bluetooth-controlelampje blauw en hoort u een geluidssignaal om aan te geven dat de Bluetooth-functie ingeschakeld is.  
Het lang drukken op de Bluetoothknop is alleen nodig om een koppeling te maken.  
(Mededeling 1: Telkens u een koppeling wilt maken, dient u lang op de Bluetooth-knop te drukken en de afstandsbediening naar een van de luidsprekers te richten. Als u naar meer dan 1 luidspreker richt en tegelijkertijd lang op de Bluetoothknop drukt, wordt de koppeling niet gemaakt.  
De afstandsbediening kan slechts 1 geselecteerde luidspreker bedienen. Eenmaal de luidsprekers zijn gekoppeld, kan de afstandsbediening beide luidsprekers bedienen.  
Mededeling 2: Als het niet lukt om ze opnieuw te koppelen, annuleer de vorige koppeling door lang op de Bluetoothknop op de afstandsbediening te drukken of lang op de AAN/UIT-knop aan de onderkant te drukken totdat u 2 geluidssignalen hoort)  
Als de 2 luidsprekers zijn gekoppeld en muziek afspelen en u brengt de master op een afstand van meer dan 8 meter van het Bluetooth-apparaat, knippert het Bluetooth-controlelampje opnieuw snel blauw en hoort u een geluidssignaal om aan te geven dat zowel de master als de vice-luidspreker ontkoppeld zijn: Uw Bluetooth-apparaat en de luidspreker zijn niet langer met elkaar verbonden en de muziek stopt met afspelen. De 2 luidsprekers spelen opnieuw muziek af wanneer de afstand minder dan 8 meter is.  
Als u de vice op een afstand van meer dan 8 meter van het Bluetooth-apparaat brengt, knippert het Bluetooth-controlelampje op de vice snel blauw en hoort u een geluidssignaal om aan te geven dat enkel de vice-luidspreker ontkoppeld is. De master zal echter nog steeds muziek afspelen. Als de vice zich opnieuw binnen een afstand van 8 meter bevindt, wordt de koppeling opnieuw automatisch gemaakt en spelen beide luidsprekers muziek af.  
Het Bluetooth-controlelampje bevindt zich binnenin de luidspreker en onder de luidsprekerbehuizing.  
Als de Bluetooth-functie actief is, druk opnieuw op de knop om de functie uit te schakelen en het Bluetooth controlelampje dooft. Het is geen probleem om de luidspreker te verbinden en muziek af te spelen terwijl de koppelingsfunctie niet wordt gebruikt.
- 4  Kleurknoppen: Eenmaal het licht aan is, druk op een van deze knoppen om uw lievelingskleur uit de zes kleuren die op de afstandsbediening zijn aangegeven te kiezen.
- 5  Koud wit lichtknop: druk op deze knop om een kleur kouder te maken (7 niveaus)
- 6  Warm wit lichtknop: druk op deze knop om een kleur warmer te maken (7 niveaus)
- 7  Kleurselectieknop: Eenmaal het licht aan is, gebruik deze knop om uw lievelingskleur uit 7 verschillende kleuren te selecteren.

- 8  Flash-knop: Het licht flitst automatisch op de beat van de muziek.
- 9  Smooth-knop (automatisch doorlopen): doorloopt automatisch 7 kleuren
- 10  Time-knop: Als u het licht aanzet, is de timer uitgeschakeld en werkt het apparaat ononderbroken, zonder te stoppen.
- Druk eenmaal op de Time-knop om de timer te activeren. Het apparaat werkt gedurende 30 minuten in de modus "Rood". Het licht en de Bluetooth-functie worden vervolgens automatisch uitgeschakeld. Als u op een andere kleurknop drukt, brandt het licht in uw gekozen kleur. Het licht wordt vervolgens 30 minuten na het drukken op de Time-knop uitgeschakeld.
  - Druk tweemaal op de Time-knop om de timer te activeren. Het apparaat werkt gedurende 1 uur in de modus "Groen". Het licht en de Bluetooth-functie worden vervolgens automatisch uitgeschakeld. Als u op een andere kleurknop drukt, brandt het licht in uw gekozen kleur. Het licht wordt vervolgens 1 uur na het drukken op de Time-knop uitgeschakeld.
  - Druk 3 keer op de Time-knop om de timer te activeren. Het apparaat werkt gedurende 90 minuten in de modus "Blauw". Het licht en de Bluetooth-functie worden vervolgens automatisch uitgeschakeld. Als u op een andere kleurknop drukt, brandt het licht in uw gekozen kleur. Het licht wordt vervolgens 90 minuten na het drukken op de Time-knop uitgeschakeld.
  - Druk 4 keer op de Time-knop om de timer te activeren. Het apparaat werkt gedurende 2 uur in de modus "Geel". Het licht en de Bluetooth-functie worden vervolgens automatisch uitgeschakeld. Als u op een andere kleurknop drukt, brandt het licht in uw gekozen kleur. Het licht wordt vervolgens 2 uur na het drukken op de Time-knop uitgeschakeld.
  - Druk 5 keer op de Time-knop om de timer te activeren. Het apparaat werkt gedurende 150 minuten in de modus "Cyaan" (Groen/Blauw). Het licht en de Bluetooth-functie worden vervolgens automatisch uitgeschakeld. Als u op een andere kleurknop drukt, brandt het licht in uw gekozen kleur. Het licht wordt vervolgens 150 minuten na het drukken op de Time-knop uitgeschakeld.
  - Druk 6 keer op de Time-knop om de timer te activeren. Het apparaat werkt gedurende 3 uur in de modus "Paars". Het licht en de Bluetooth-functie worden vervolgens automatisch uitgeschakeld. Als u op een andere kleurknop drukt, brandt het licht in uw gekozen kleur. Het licht wordt vervolgens 3 uur na het drukken op de Time-knop uitgeschakeld.
  - Druk 7 keer op de knop en de timerfunctie gaat terug naar de modus "Rood". De andere kleuren worden vervolgens opeenvolgend doorlopen.
- 11  Vorige knop: Eenmaal de Bluetooth- en de muziekfunctie ingeschakeld zijn, drukt u op deze knop om de vorige track te selecteren.
- 12  Volgende knop: Eenmaal de Bluetooth- en de muziekfunctie ingeschakeld zijn, drukt u op deze knop om de volgende track te selecteren.
- 13  Pauze en afspelen: Eenmaal de Bluetooth- en de muziekfunctie ingeschakeld zijn, drukt u op deze knop om een track af te spelen of om het afspelen te hervatten. (Mededeling: dit werkt alleen voor de master: drukt u eenmaal lang op deze knop om Bluetooth tussen uw Bluetooth-apparaat en de 2 luidsprekers te ontkoppelen. U kunt echter nog steeds een verbinding met een nieuw Bluetooth-apparaat maken. Als u uw Bluetooth-apparaat opnieuw wilt verbinden, herstel en maak een verbinding via uw apparaat)
- 14  Volume "+" en "-": Eenmaal de Bluetooth- en muziekfunctie ingeschakeld zijn, drukt u op "+" om het volume te verhogen of "-" om het volume te verlagen.



## De batterij (van de afstandsbediening) vervangen

- Als het licht niet kan worden aangezet met behulp van de afstandsbediening, vervang de batterij.
- Beweeg de sleuf naast het batterijdeksel naar rechts en het batterijdeksel springt omhoog. Haal de batterij uit en vervang ze door een nieuwe
- Houd rekening met de polariteit zoals aangegeven op het deksel en installeer de batterij op een juiste manier in de afstandsbediening.

### Waarschuwing!

- Zorg dat de batterij op de juiste manier en volgens de correcte polariteit wordt ingebracht.
- Haal de gebruikte batterij uit het product.
- De aansluitklemmen mogen niet worden kortgesloten.
- Gooi de batterij op een veilige manier weg.

### Opmerkingen:



Gooi elektrische en elektronische apparaten niet bij het normale huishoudafval.

- a) Breng ze naar een inzamelpunt
- b) Bepaalde onderdelen in deze apparaten kunnen gevaar voor de gezondheid en het milieu opleveren.

- Als er een inkomende oproep is terwijl de "BTLS range" met uw mobiele telefoon voor het afspelen van muziek is verbonden, wordt het afspelen onderbroken wanneer u de oproep beantwoordt en wordt het hervat eenmaal u de oproep beëindigt. (Afhankelijk van het type van uw mobiele telefoon is het mogelijk dat het afspelen na het beëindigen van de oproep nog onderbroken is.)
- Het Bluetooth® woord, merk en logo zijn geregistreerde handelsmerken die eigendom zijn van Bluetooth SIG, Inc. en elk gebruik van deze merken door Bigben Interactive is onder licentie. Andere handelsmerken en handelsnamen zijn eigendom van hun respectievelijke eigenaars.
- Hierbij verklaar ik, Bigben Interactive, dat het type radioapparatuur BTLS conform is met richtlijn 2014/53/EU.

De volledige tekst van de EU-conformiteitsverklaring kan worden geraadpleegd op het volgende internetadres: [www.bigben.fr/support](http://www.bigben.fr/support)

Gemaakt door BIGBEN INTERACTIVE SA  
396, Rue de la Voyette - CRT2 - FRETIN  
CS 90414  
59814 LESQUIN Cedex - Frankrijk  
[www.bigben.eu](http://www.bigben.eu)  
Gemaakt in China



**Fabricant : Bigben Interactive FRANCE**  
396, Rue de la Voyette, C.R.T. 2 Fretin,  
CS 90414 - 59814 LESQUIN Cedex, France  
**Bigben Interactive DEUTSCHLAND GmbH**  
Walter Gropius Str. 28, 50126 Bergheim, Deutschland  
**Bigben Interactive BELGIUM, s.a./n.v.**  
Waterloo Office Park, Bât. H, Drève Richelle 161 bte 15  
1410 Waterloo, Belgium  
**Bigben Interactive NEDERLAND b.v.**  
Franciscusweg 249-3B, 1216 SG Hilversum, Nederland  
**Bigben Interactive SPAIN S.L.**  
C/ Musgo 5, 2ª planta, 28023 Madrid, Spain  
**Bigben Interactive ITALIA s.r.l.**  
Corso Sempione 221, 20025 Legnano - MI, Italia  
**FABRIQUÉ EN CHINE / MADE IN CHINA**

### HOTLINE

**FRANCE**, du lundi au vendredi (sauf jours fériés) :  
9h00-19h00 ou [sav.audio@bigben.fr](mailto:sav.audio@bigben.fr)

**N°Cristal 09 69 39 79 59**

APPEL NON SURTAXE

**DEUTSCHLAND**, Montag bis Sonntag von 8:00 bis 24:00 Uhr  
09001-84 30 44\* (0,49€/Min. aus dem deutschen Festnetz, Anrufe aus allen  
Mobilfunknetzen nicht möglich) oder [support@bigben-interactive.de](mailto:support@bigben-interactive.de)  
\*Minderjährige müssen vorher einen Erziehungsberechtigten um Erlaubnis fragen.

**BELGIQUE / NEDERLAND**, [customerservice@bigben-interactive.be](mailto:customerservice@bigben-interactive.be)  
[klantenservice@bigben-interactive.nl](mailto:klantenservice@bigben-interactive.nl)

**ESPAÑA**, [sat@bigbeninteractive.es](mailto:sat@bigbeninteractive.es)

**ITALIA**, [support@bigbeninteractive.it](mailto:support@bigbeninteractive.it)

[www.bigben.eu](http://www.bigben.eu)