

 bigben®

TW12CD

SYSTÈME 2.0

CD / BLUETOOTH / FM

USB / SD / AUDIO IN



## MODE D'EMPLOI

LISEZ COMPLÈTEMENT CE MANUEL D'UTILISATION AVANT  
D'UTILISER CET APPAREIL ET CONSERVEZ CE LIVRET POUR  
VOUS Y RÉFÉRER ULTÉRIEUREMENT.





## Table des matières

Démarrage	1	Description des pièces	4
Avertissements et précautions de sécurité	1	Changement de la pile	5
Entretien du produit	2	Pour commencer	6
Respect de l'environnement	2	Lecture	7
Spécifications techniques	3	Remarque	9
Contenu de l'emballage	3		

## Démarrage

- Enlevez l'appareil du carton d'emballage.
- Enlevez tous les matériaux d'emballage du produit.
- Placez les matériaux d'emballage dans le carton puis rangez-le ou jetez-le dans un endroit approprié.

## Avertissements et précautions de sécurité

Lisez et comprenez toutes les instructions avant d'utiliser ce produit. Si un dommage est causé par un non-respect des instructions, la garantie ne couvrira pas un tel dommage.

### Sécurité

#### Avertissement

- Ne retirez jamais le boîtier de cet appareil.
- Ne lubrifiez jamais aucun composant de cet appareil.
- Ne placez jamais cet appareil sur un autre équipement électrique.
- Veillez à ce que l'appareil ne soit pas exposé à la lumière directe du soleil, à une flamme nue ni à une source de chaleur.
- Ne regardez jamais directement le faisceau laser à l'intérieur de cet appareil.
- Veillez à toujours pouvoir accéder facilement au câble d'alimentation, à la fiche ou à l'adaptateur pour débrancher l'appareil de l'alimentation.



1. Lisez ces instructions.
2. Conservez ces instructions.
3. Prenez en compte tous les avertissements.
4. Respectez toutes les instructions.
5. N'utilisez pas cet appareil à proximité d'un point d'eau.
6. Nettoyez l'appareil exclusivement avec un chiffon sec.
7. N'obstruez aucun des orifices de ventilation du produit. Installez l'appareil en respectant les instructions du fabricant.
8. Ne placez pas l'appareil près d'une source de chaleur, par exemple un radiateur, une grille de distribution d'air chaud, un réchaud/cuisinière et tout autre appareil (y compris les amplificateurs) produisant de la chaleur.
9. Disposez le câble de manière à ce qu'il ne puisse pas être piétiné ou écrasé, notamment au niveau de la fiche, de la prise de courant et du connecteur de branchement sur l'appareil.
10. Utilisez uniquement les pièces de rechange/accessoires spécifiés par le fabricant.
11. Utilisez uniquement un chariot, un socle, un trépied, un support ou une table spécifié par le fabricant ou vendu avec l'appareil. Lorsque vous utilisez un chariot, soyez prudent(e) lorsque vous déplacez le chariot avec l'appareil pour éviter toute blessure due à un basculement.





12. Débranchez l'appareil durant les orages et avant toute période d'inutilisation prolongée.
13. Toute réparation doit être confiée à un réparateur qualifié. Faites systématiquement réviser le produit s'il a été endommagé de quelque manière que ce soit, par exemple si son câble d'alimentation ou sa fiche est endommagé, si un liquide s'est déversé sur l'appareil, si des objets sont tombés dessus, si l'appareil a été exposé à la pluie ou à l'humidité, s'il ne fonctionne plus correctement ou s'il est tombé.
14. L'appareil ne doit pas être exposé à des égouttements ou des éclaboussures.
15. Ne placez aucune source de danger sur l'appareil (par exemple, un objet rempli de liquide ou une bougie allumée).
16. Si la prise d'alimentation ou le coupleur de l'unité est utilisé comme système de déconnexion, le système de déconnexion doit rester facilement accessible.
17. Assurez-vous qu'il y a assez d'espace libre autour de l'appareil pour la ventilation.
18. Les piles (ou bloc de piles ou batterie) ne doivent pas être exposées à une chaleur excessive, comme la lumière du soleil, le feu, etc.

## Entretien du produit

1. Débranchez toujours l'appareil avant de le nettoyer et quand vous ne l'utilisez pas.
2. N'écoutez pas la musique à un niveau sonore excessif, car cela pourrait provoquer une perte d'acuité auditive ou endommager l'appareil.
3. N'utilisez pas cet appareil dans un environnement humide ou mouillé.
4. Débranchez toujours l'appareil de la prise secteur avant de le nettoyer. Nettoyez le produit avec un chiffon doux, humide et sans ouate. N'utilisez pas de produit nettoyant agressif ou abrasif.

## Respect de l'environnement



Votre produit est conçu et fabriqué avec des matériaux et composants de haute qualité qui peuvent être recyclés et réutilisés.



Votre produit contient des piles relevant de la Directive Européenne 2006/66/CE qui ne peuvent être jetées avec les ordures ménagères. Veuillez vous informer sur les réglementations locales concernant la collecte séparée des piles car une mise au rebut correcte permet d'empêcher les conséquences négatives sur l'environnement et sur la santé humaine.



Lorsque ce symbole d'une poubelle barrée sur roues se trouve sur un produit, cela signifie que le produit est couvert par la Directive Européenne 2002/96/CE. Veuillez vous informer du système local de collecte séparée pour les produits électriques et électroniques. Veuillez agir selon les règles locales et ne jetez pas vos anciens produits avec les ordures ménagères. En assurant l'élimination de ce produit, vous aidez également à prévenir les conséquences potentiellement négatives pour l'environnement et la santé humaine.



## Conformité



Ce produit est conforme aux exigences des directives de l'Union Européenne relatives aux interférences radio.

Cet appareil inclut le label suivant

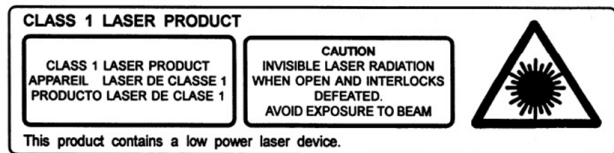

## Spécifications techniques

- Alimentation : 230 V~ 50 Hz
- Puissance totale : 10 W
- Sensibilité de l'entrée : Entrée LIGNE 700 mV
- Impédance des haut-parleurs : 4 ohms
- Rapport signal/bruit (A) : 75 dB
- THD (1 kHz, 1 W) : 0,5 %
- Réponse en fréquence : 80 Hz-20 kHz
- Puissance de sortie audio totale : 10 W

## Contenu de l'emballage

Vérifiez et identifiez le contenu de l'emballage :

- Unité principale
- Télécommande
- Manuel d'utilisation
- Câble Line-in

## Description des pièces

### Description de l'unité principale

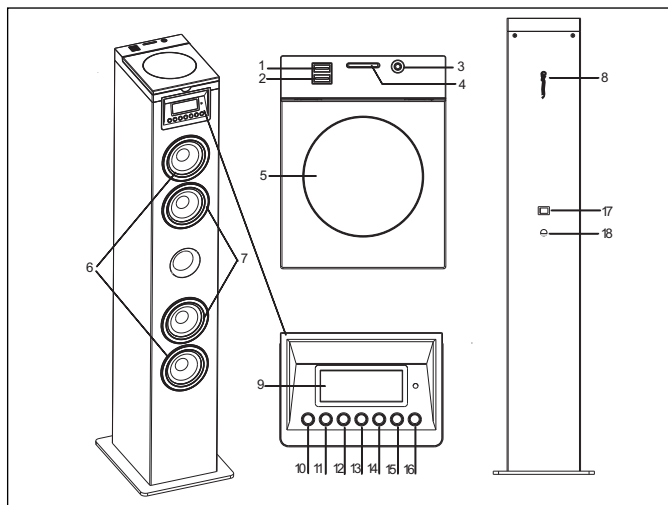

- 1. Port USB**
- 2. Port de recharge USB**
- 3. Entrée Audio**  
Brancher une source audio externe.
- 4. Lecteur de carte SD**
- 5. Couvercle du plateau CD**
- 6. Haut-parleur d'aigus**
- 7. Haut-parleurs**
- 8. Antenne FM**
- 9. Écran**  
Afficher le statut actuel.
- 10. Veille**  
Allumer l'appareil ou le mettre en veille.
- 11. Source**  
Sélectionner une source : CD, Bluetooth, USB, FM ou Entrée AUDIO.
- 12. I◀◀**  
Sauter à la piste précédente.  
Régler la fréquence radio.  
Maintenir la touche appuyée pour effectuer une recherche dans une piste ou un fichier.
- 13. ▶▶**  
Démarrer la lecture ou la mettre en pause.
- 14. ▶▶▶**  
Sauter à la piste suivante.  
Régler la fréquence radio.  
Maintenir la touche appuyée pour effectuer une recherche dans une piste ou un fichier.
- 15. VOL -**  
Baisser le volume.
- 16. VOL +**  
Monter le volume.
- 17. Bouton marche/arrêt**  
Allumer ou éteindre l'enceinte colonne.
- 18. Prise d'alimentation**  
Cordon d'alimentation

## Description de la télécommande

### 1. SLEEP (Dormir)

Appuyer plusieurs fois pour régler le minuteur dormir afin que l'appareil s'éteigne après la durée réglée.

### 2. POWER (Marche/Arrêt)

Allumer ou éteindre l'appareil.

### 3. TIME (Heure)

Régler l'alarme dans le mode veille.

### 4. MEM / MEM+ / MEM-

Appuyer sur **MEM** pour pré-régler la station de radio actuelle.

Appuyer sur **MEM+/MEM-** pour sélectionner une station FM.

### 5.

Sélectionner le mode de répétition dans le mode CD.

### 6. VOLUME+

Monter le volume.

### 7.

Sauter à la piste précédente.

### 8.

Démarrer la lecture ou la mettre en pause.

### 9. VOLUME-

Baisser le volume.

### 10. ALARME

Régler l'alarme dans le mode veille.

### 11. MUTE (Sourdine)

Désactiver ou réactiver le son.

### 12. SOURCE

Sélectionner une source : CD, Bluetooth, USB, FM ou Entrée Audio.

### 13.

Sélectionner le mode de répétition dans le mode CD.

### 14.

Arrêter la lecture.

### 15.

Sauter à la piste suivante.

**Utilisation :** La télécommande fonctionne avec 1 pile lithium CR2025 (fournie). Retirez la languette isolante au dos de la télécommande pour la mettre sous tension.

## Changement de la pile

La télécommande fonctionne avec des piles boutons au lithium de 3V CR2025. Lorsque la télécommande ne marche plus, les piles ont besoin d'être changées. Procédez de la manière suivante:

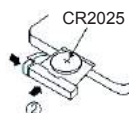
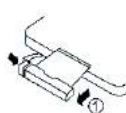
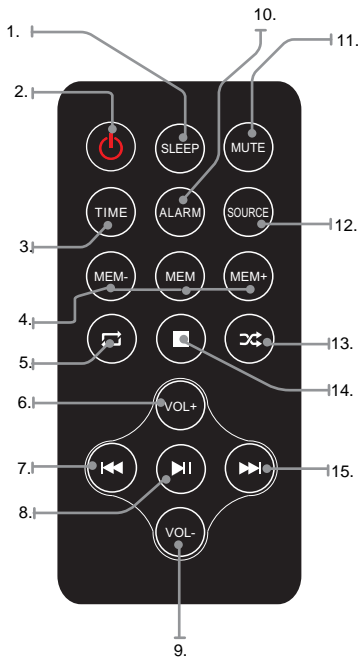

- Appuyez sur le bouton latéral du couvercle des piles pour l'ouvrir et faire sortir le porte-piles.



- Mettez la pile neuve en faisant attention à orienter les pôles dans le bon sens.
  - Remettez en place le porte-pile en le poussant jusqu'à entendre un déclic.
- ATTENTION: Il existe un risque d'explosion si les piles ne sont pas insérées dans le bon sens.

## Pour commencer

### Alimentation

	<p><b>ATTENTION</b></p> <ul style="list-style-type: none"> <li>• Risque de détérioration du produit ! Vérifiez que la tension du secteur correspond à la tension indiquée sur la plaque signalétique de l'appareil.</li> <li>• Risque de choc électrique ! Pour débrancher le câble CA, tirez toujours sur la fiche de l'adaptateur. Ne tirez jamais sur le câble.</li> <li>• Avant de brancher le câble d'alimentation CA, vérifiez que tous les autres branchements ont été effectués.</li> </ul>	
---	---	---

Positionnez l'appareil à l'endroit désiré et déroulez le câble d'alimentation. Branchez le câble dans la prise d'alimentation et mettez l'appareil en marche.

### Mode de veille automatique

Lors de la lecture de supports audio d'un appareil connecté, la tour se met automatiquement en veille si :

- Aucun bouton n'est pressé pendant 10 minutes,
- Aucune lecture audio n'est activée à partir d'un appareil connecté pendant 10 minutes.

### Régler l'horloge

Après avoir branché l'appareil dans une prise secteur ou après une coupure de courant, l'écran LED affiche « 0:00 ». L'appareil doit être dans le mode veille pour pouvoir régler l'horloge.

1. Appuyez sur la touche **TIME**, les chiffres affichés clignotent.
2. Appuyez sur les touches **◀◀ / ▶▶** plusieurs fois pour régler les chiffres des heures. Appuyez sur **TIME** pour confirmer le réglage des heures.
3. Les chiffres des minutes clignotent.
4. Appuyez sur les touches **◀◀ / ▶▶** plusieurs fois pour régler les chiffres des minutes. Appuyez sur **TIME** pour confirmer le réglage des minutes.

### Régler l'alarme

Cet appareil peut être utilisé comme réveil, la source CD/USB/FM peut être sélectionnée pour être diffusée à l'heure réglée.

1. Appuyez sur  pour mettre l'appareil en veille.
2. Vérifiez que vous avez correctement réglé l'horloge.
3. Maintenez la touche **ALARM** appuyée dans le mode veille, l'écran s'allume dans le mode de réglage de l'alarme et l'affichage clignote.
4. Appuyez sur **ALARM** pour confirmer, l'heure affichée clignote.
5. Appuyez sur les touches **◀◀ / ▶▶** plusieurs fois pour régler les chiffres des heures. Appuyez sur **ALARM** pour confirmer.
6. Appuyez sur **◀◀ / ▶▶** pour régler les chiffres des minutes.
7. Appuyez sur **ALARM** pour confirmer, puis appuyez sur **◀◀ / ▶▶** pour sélectionner CD/FM/USB. Appuyez sur **ALARM** pour confirmer.
8. Le volume montera progressivement de 0 à 20.





- Appuyez sur la touche **ALARM** dans le mode veille, l'écran s'allume dans le mode de réglage de l'alarme et l'affichage clignote.
- Appuyez sur **◀◀ / ▶▶** pour sélectionner OFF afin d'annuler l'alarme.

### Mode Dormir

Maintenez la touche **SLEEP** appuyée, l'affichage clignote. Appuyez plusieurs fois sur cette touche jusqu'à ce que l'écran affiche la durée désirée. Vous pouvez régler une durée comprise entre 10 et 90 minutes.

L'affichage clignote trois fois pour confirmer, puis il retourne à l'affichage précédent. Pour annuler le mode dormir, appuyez pour sélectionner OFF. L'affichage clignote trois fois et le mode dormir est annulé.

## Lecture

### Lire un disque

- Appuyez sur **SOURCE** plusieurs fois pour sélectionner la source DISC.
- Insérez un disque avec son côté imprimé vers le haut.
- La lecture démarre automatiquement. Si ce n'est pas le cas, appuyez sur **▶▶**.
- Appuyez sur **VOL+/VOL-** pour régler le volume.

### Mettre la lecture en pause ou la reprendre

- Pendant la lecture, appuyez sur **▶||** pour mettre la lecture en pause. Appuyez à nouveau pour la reprendre.
- Pendant la lecture, appuyez longuement sur la touche **◀◀** ou **▶▶** pour effectuer un retour rapide ou une avance rapide.

### Sauter à une piste

Pour les CD :

- Appuyez sur **◀◀ / ▶▶** pour sélectionner une autre piste.
- Appuyez sur **VOL+/VOL-** pour régler le volume.

Pour les disques MP3/USB/SD :

- Appuyez sur **◀◀** ou **▶▶** pour sélectionner une piste ou un fichier.
- Appuyez sur **VOL+/VOL-** pour régler le volume.

### Recherche dans une piste

- Pendant la lecture, maintenez la touche **◀◀** ou **▶▶** appuyée.
- Relâchez la touche pour reprendre la lecture normale.

### Écouter la radio

Vous pouvez préréglé jusqu'à 20 stations de radio (FM).

- Appuyez sur la touche **SOURCE** pour sélectionner le mode Radio. L'appareil entre dans le mode radio FM.
- Appuyez sur **◀◀ / ▶▶** pour rechercher les stations de radio.
- Sélectionnez la station de radio désirée avec les touches **◀◀ / ▶▶**.
- Une fois que vous avez trouvé une station que vous voulez préréglé, appuyez sur la touche **MEM** de la télécommande, l'écran affiche « P01 », puis appuyez sur **MEM+/MEM-** jusqu'à ce que le numéro de mémoire désiré soit affiché. Appuyez à nouveau sur **MEM** pour confirmer et préréglé la station actuelle.
- (Auto) Maintenez la touche **MEM** appuyée, l'appareil commence automatiquement à rechercher les fréquences. Toutes les stations disponibles sont préréglées par ordre de puissance du signal de réception, puis la première station préréglée est automatiquement diffusée.





ATTENTION : Pour optimiser la réception, déployez complètement l'antenne et réglez sa position.

### Lecture depuis une source audio externe

Vous pouvez diffuser le signal fourni par une source audio externe (par exemple un lecteur MP3) via cet appareil.

Prise Line In (nécessite un câble 3,5 mm)

1. Branchez un câble 3,5 mm dans l'entrée Line In sur le panneau supérieur. Branchez l'autre fiche du câble 3,5 mm dans un lecteur MP3 ou une autre source audio.
2. Appuyez sur la touche  pour allumer l'appareil.
3. Appuyez sur la touche **SOURCE** pour sélectionner le mode Line In.
4. Utilisez les commandes de la source connectée pour démarrer la lecture audio via l'appareil.

### Utiliser l'entrée USB/SD

1. Branchez votre clé USB ou carte SD dans le port USB ou dans le lecteur de carte SD.
2. Appuyez sur la touche **SOURCE** pour sélectionner le mode USB ou SD, l'appareil peut démarrer la lecture automatiquement. Si ce n'est pas le cas, appuyez sur **▶▶**.
3. Appuyez sur **◀◀ / ▶▶** pour sélectionner un fichier.
4. Appuyez sur **VOL+ / VOL-** pour régler le volume.

Remarques :

- Le port USB et le lecteur de carte SD sont des équipements sensibles qui peuvent facilement rendre le fonctionnement de l'appareil instable.

### Recharge USB

Il y a un port USB sur le dessus de l'appareil qui permet de recharger de petits appareils rechargeables par USB (par exemple des smartphones).

Courant de sortie : 5 V / 1 A max.

### Mode Bluetooth

#### A. Couplage avec un téléphone portable Bluetooth

Vérifiez que votre téléphone portable comporte la fonction Bluetooth. Les étapes de couplage spécifiques peuvent différer selon le modèle de téléphone portable. Consultez la notice d'utilisation de votre téléphone portable pour plus de détails. La procédure de couplage classique **est la suivante** :

1. Maintenez le téléphone portable et le TW12CD à moins de 1 m l'un de l'autre pendant le couplage.
2. Appuyez sur la touche , puis appuyez sur la touche **SOURCE** pour sélectionner le mode Bluetooth.
3. Allumez la fonction Bluetooth de votre téléphone portable et recherchez les périphériques Bluetooth. Une fois la recherche terminée, sélectionnez « **TW12CD** » dans la liste des périphériques Bluetooth.
4. Selon les indications qui s'affichent, saisissez le mot de passe ou le code PIN « **0000** », puis appuyez sur « OUI » ou « Confirmer ».
5. Une fois le couplage réussi, sélectionnez « **TW12CD** » dans la liste des périphériques Bluetooth, puis appuyez sur « Connecter ».





## B. Couplage avec un émetteur stéréo Bluetooth

Les différents émetteurs Bluetooth ont des procédures de couplage différentes. Consultez la notice d'utilisation de votre émetteur Bluetooth pour plus de détails. La procédure de couplage classique **est la suivante** :

1. Maintenez l'émetteur Bluetooth et le TW12CD à moins de 1 m l'un de l'autre pendant le couplage.
2. Appuyez sur la touche , puis appuyez sur la touche **SOURCE** pour sélectionner le mode Bluetooth.
3. Allumez votre émetteur Bluetooth et laissez-le entrer dans le mode de couplage.
4. L'émetteur recherche et se connecte automatiquement au TW12CD. Une fois la connexion établie, le son Bluetooth change.

Remarques :

- Le TW12CD retourne dans le mode de couplage automatiquement après la déconnexion d'un appareil Bluetooth.

## C. Contrôler la lecture audio

### Connexion avec un émetteur Bluetooth ou un téléphone portable A2DP

1. Connectez votre téléphone portable ou émetteur Bluetooth au TW12CD.
2. Vous pouvez maintenant écouter votre musique via le TW12CD après avoir démarré la lecture.
3. Appuyez sur **VOL+** pour monter le volume ou sur **VOL-** pour le baisser.
4. Appuyez sur **⏮** pour sauter au morceau précédent.
5. Appuyez sur **⏭** pour sauter au morceau suivant.

### Remarque:



Ne pas éliminer les appareils électriques et électroniques dans les déchets ménagers.

- Les apporter à un point de collecte.
- Certaines pièces contenues dans ces appareils peuvent être dangereuses pour la santé et pour l'environnement.





- Afin d'économiser l'énergie, lorsque l'appareil n'émet aucune sortie sonore pendant un certain temps, il se mettra automatiquement en mode de veille. Il peut alors être remis en marche en utilisant à nouveau le bouton d'alimentation.
- S'il y a un appel entrant alors que le système TW12CD est connecté à votre téléphone portable pour une lecture musicale, la musique est immédiatement mise en pause lorsque vous répondez à l'appel et la lecture reprendra une fois l'appel terminé (selon le type de téléphone portable, la lecture pourra parfois rester en pause après la fin de l'appel).
- Le mot Bluetooth®, la marque et le logo sont des marques déposées appartenant à Bluetooth SIG, Inc. et toute utilisation de ces marques par Bigben Interactive est sous licence. Les autres marques et noms commerciaux appartiennent à leurs propriétaires respectifs.
- Bigben Interactive SA déclare par la présente que l'appareil TW12CD est conforme aux exigences essentielles de la directive 1995/5/EC du Parlement européen et du Conseil du 9 Mars 1999 sur les équipements hertziens, les équipements terminaux de télécommunications et la reconnaissance mutuelle de leur conformité.

Pour télécharger la version complète de cette déclaration, veuillez vous rendre sur notre site internet, <http://www.bigben.fr/support>, dans la section Déclaration de conformité.



Fabriqué par BIGBEN INTERACTIVE SA

396, Rue de la Voyette

CRT2 – FRETIN

CS 90414

59814 LESQUIN Cedex - France

[www.bigben.eu](http://www.bigben.eu)

Fabriqué en Chine



**bigben**

**Fabricant : Bigben Interactive FRANCE**

396, Rue de la Voyette, C.R.T. 2 Fretin,

CS 90414 - 59814 LESQUIN Cedex

**Bigben Interactive DEUTSCHLAND GmbH**

Walter Gropius Str. 28, 50126 Bergheim, Deutschland

**Bigben Interactive BELGIUM**

Avenue Ernest Solvay, 1480 Tubize, Belgique

**Bigben Interactive NEDERLAND b.v.**

Franciscusweg 249-3B, 1216 SG Hilversum, Nederland

**Bigben Interactive SPAIN S.L.**

C/ Musgo 5, 2ª planta, 28023 Madrid, Spain

**Bigben Interactive ITALIA s.r.l**

Corso Sempione 221, 20025 Legnano - MI, Italia

**FABRIQUÉ EN CHINE / MADE IN CHINA**

**HOTLINE**

**FRANCE**, du lundi au vendredi (sauf jours fériés) :

9h00-19h00 ou [sav.audio@bigben.fr](mailto:sav.audio@bigben.fr)

**N°Cristal 09 69 39 79 59**

APPEL NON SURTAXE

**DEUTSCHLAND**, Montag bis Sonntag von 8:00 bis 24:00 Uhr

09001-84 30 44\* (0,49€/Min. aus dem deutschen Festnetz, Anrufe aus allen Mobilfunknetzen nicht möglich) oder [support@bigben-interactive.de](mailto:support@bigben-interactive.de)

\*Minderjährige müssen vorher einen Erziehungsberechtigten um Erlaubnis fragen.

**BELGIQUE / NEDERLAND**, [klantenservice@bigben-interactive.nl](mailto:klantenservice@bigben-interactive.nl)  
[customerservice@bigben-interactive.be](mailto:customerservice@bigben-interactive.be)

**ESPAÑA**, [sat@bigbeninteractive.es](mailto:sat@bigbeninteractive.es)

**ITALIA**, [support@bigbeninteractive.it](mailto:support@bigbeninteractive.it)

[www.bigben.eu](http://www.bigben.eu)

- FR 10 -



  
**bigben®**

TW12CD

**SYSTEME 2.0  
CD / BLUETOOTH / FM  
USB / SD / AUDIO IN**



## **OPERATING INSTRUCTIONS**

**PLEASE READ THIS USER MANUAL COMPLETELY BEFORE  
OPERATING THIS UNIT AND RETAIN THIS BOOKLET FOR  
FUTURE REFERENCE.**



## Contents

Setting Started	1	Description of Parts	4
Safety and Notice	1	Replacing battery	5
Care for your product	2	Get started	6
Care of the environment	2	Play	7
Technical specifications	3	Remarks	9
What's in the box	3		

## Setting Started

- Remove the appliance from the box.
- Remove any packaging from the product.
- Place the packaging inside the box and either or dispose of safely.

## Safety and Notice

Read and understand all instructions before you use this product. If damage is caused by failure to follow the instructions, the warranty does not apply.

### Safety

#### Warning



- Never remove the casing of this apparatus.
- Never lubricate any part of this apparatus.
- Never place this apparatus on other electrical equipment.
- Keep this apparatus away from direct sunlight, naked flames or heat.
- Never look into the laser beam inside this apparatus.
- Ensure that you always have easy access to the power cord, plug or adaptor to disconnect this apparatus from the power.

1. Read these instructions.
2. Keep these instructions.
3. Heed all warnings.
4. Follow all instructions.
5. Do not use this apparatus near water.
6. Clean only with dry cloth.
7. Do not block any ventilation openings. Install in accordance with the manufacturer's instructions.
8. Do not install near any heat sources such as radiators, heat registers, stoves, or other apparatus (including amplifiers) that produce heat.
9. Protect the power cord from being walked on or pinched, particularly at plugs, convenience receptacles, and the Point where they exit from the apparatus.
10. Only use attachments/accessories specified by the manufacturer.
11. Use only with the cart, stand, tripod, bracket, or table specified by the manufacturer or sold with the apparatus. When a cart is used, use caution when moving the cart/apparatus combination to avoid injury from tip-over.
12. Unplug this apparatus during lightning storms or when unused for long periods of time.
13. Refer all servicing to qualified service personnel. Servicing is required when the apparatus has been damaged in anyway, such as power-supply cord or plug is damaged, liquid has been spilled or objects have fallen into the apparatus, apparatus has been exposed to rain or moisture, does not operate normally, or has been dropped.





14. Apparatus shall not be exposed to dripping or splashing.
15. Do not place any sources of danger on the apparatus (e.g. liquid filled objects, lighted candles).
16. Where the MAINS plug or an appliance coupler is used as the disconnect device, the disconnect device shall remain readily operable.
17. Make sure there is enough free space around the product for ventilation.
18. Batteries (battery pack or batteries installed) shall not be exposed to excessive heat such as sunshine, fire or the like.

## Care for your product

1. Always unplug the appliance when not in use and before cleaning.
2. Do not play music at excessive volume levels as damage to hearing and or the equipment may occur.
3. Do not use this unit in wet or damp conditions.
4. Always disconnect the unit from the mains power supply before cleaning. Clean the appliance with a soft, damp, lint free cloth. Do not use abrasives or harsh cleaners.

## Care of the environment



Your product is designed and manufactured with high quality materials and components, which can be recycled and reused.



Your product contains batteries covered by the European Directive 2006/66/EC, which cannot be disposed with normal household waste. Please inform yourself about the local rules on separate collection of batteries because correct disposal helps to prevent negative consequences for the environmental and human health.



When this crossed-out wheeled bin symbol is attached to a product it means that the product is covered by the European Directive 2002/96/EC. Please inform yourself about the local separate collection system for electrical and electronic products. Please act according to your local rules and do not dispose of your old products with your normal household waste. Correct disposal of your old product helps to prevent potential negative consequences for the environment and human health.



## Compliance



This product complies with the radio interference requirements of the Europe Community.

This apparatus includes this label

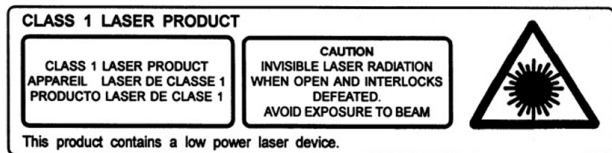

## Technical specifications

- Power supply: 230V~ 50Hz
- Total consumption: 10W
- Input sensitivity: LINE IN 700mV
- Speakers impedance: 4ohm
- S/N (A): 75db
- THD(1kHz,1W): 0.5%
- Frequency response: 80Hz-20KHz
- Total music output: 10W

## What's in the box

Check and identify the contents of your package:

- Main unit
- Remote control
- User manual
- Line in cable



## Description of Parts



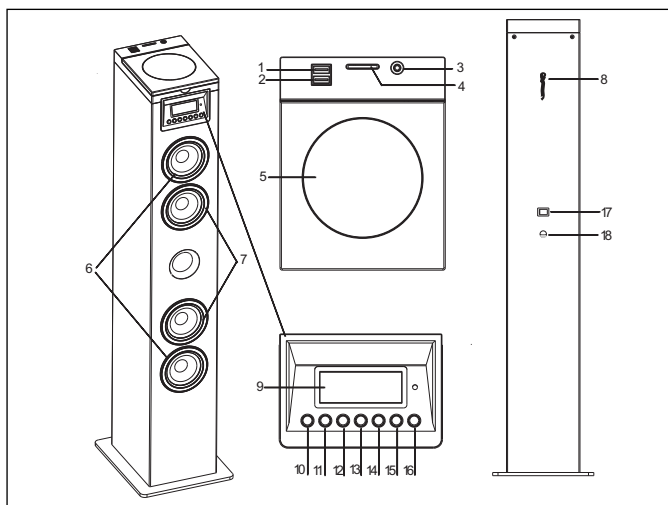



### Overview of the main unit



- 1. USB socket**
- 2. USB Charge**
- 3. Audio in**  
Connect an external audio device
- 4. SD slot**
- 5. CD door**
- 6. Tweeter speaker**
- 7. Speakers**
- 8. FM antenna**
- 9. Display panel**  
Show the current status
- 10. Standby**  
Turn on the unit, switch to Standby mode
- 11. Source**  
Select a source: CD, Bluetooth, USB, FM or AUDIO IN
- 12. I◀◀**  
Skip to the previous track  
Tune to a radio station  
Press and hold the key to search within a track / USB
- 13. ▶▶I**  
Start or pause play
- 14. ▶▶I**  
Skip to the next track  
Tune to a radio station  
Press and hold the key to search within a track / USB
- 15. VOL -**  
Adjust the Volume-
- 16. VOL +**  
Adjust the Volume+
- 17. Power switch**  
Switch on or off your tower
- 18. AC~ Mains**  
Power supply cable



## Overview of Remote Control

1. **SLEEP**  
Press repeatedly to set a sleep timer to turn the tower of after a set amount of time has passed
2. **POWER**  
Press to power the tower off and on
3. **TIME**  
Press to set alarm on standby
4. **MEM / MEM+ / MEM-**  
Press **MEM** to save the current radio station to a preset channel.  
Press **MEM+ / MEM-** to choose the FM stations
5.   
Select the repeat play in CD mode
6. **VOLUME+**  
Press to adjust the volume+
7.   
Skip to the previous track
8.   
start or pause play
9. **VOLUME-**  
Press to adjust the volume-
10. **ALARM**  
Press to set alarm on standby mode
11. **MUTE**  
Press to Mute or restore volume
12. **SOURCE**  
Select a source: CD, Bluetooth, USB, FM or Audio in
13.   
Select the random play mode in CD mode
14.   
Stop play
15.   
Skip to the next track

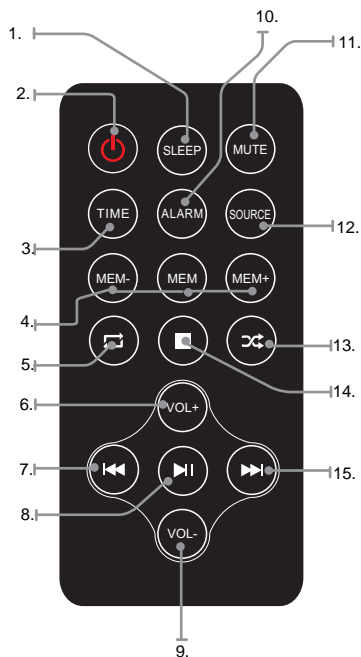

**Use:** The remote control operates on 1 pc CR2025 lithium battery (included).to power up the remote control; remove the insulation tab from the back unit.

## Replacing battery

The remote control works with lithium button cell CR2025 3 V batteries. When the remote no longer works you need to replace the batteries as follows:

- Press the tab on the side of the battery cover to release it and allow the battery support to come out.
- Replace the battery paying attention to the correct orientation of the poles.





- Replace the battery support pushing it inside until you hear a “click”.
- ATTENTION: Danger of explosion if batteries are not inserted correctly.

## Get started

### Power

	<p><b>CAUTION</b></p> <ul style="list-style-type: none"> <li>• Risk of product damage! Make sure that the power voltage corresponds to the voltage printed on the back label.</li> <li>• Risk of electric shock! When you unplug the AC power cord always pull the plug from the socket. Never pull the cord.</li> <li>• Before connecting the AC power cord, ensure you have completed all other connections.</li> </ul>	
--	---	--

Place the unit in the desired position and unravel the mains cable. Insert the cable into the supply socket and switch on if applicable.

### Auto standby

When playing media from a connected device, the Tower automatically switches to standby if:

- No button is pressed for 10 minutes,
- No audio from a connected device for 10 minutes.

### Setting Clock

After the unit is plugged into a mains supply or mains power failure, the display will show the “0:00” on the LED display. The unit should be in standby mode to set the current clock.

1. Press **TIME** button, the digits for the display will blink.
2. Press the **◀◀ / ▶▶** button repeatedly until correct hour is set. Press the **TIME** to confirm the hour setting.
3. The minute digits on the display will blink.
4. Press the **◀◀ / ▶▶** button repeatedly until correct minute is set. Press the **TIME** to confirm the minute setting.

### Setting Alarm

This unit can be used as an alarm clock, CD /USB/ FM is activated to play at a preset time.

1. Press **⏻** to switch the unit to standby mode.
2. Make sure that you have set the clock correctly.
3. Press and hold **ALARM** button in shutdown state, the display will flash ON to select setting alarm and the display will blink.
4. Press the **ALARM** confirm, the time display will blink.
5. Press **◀◀ / ▶▶** button repeatedly to set hour. Press **ALARM** to confirm.
6. Press **◀◀ / ▶▶** to set minute.
7. Press **ALARM** to confirm, and then press **◀◀ / ▶▶** to select CD/FM/USB status. Press **ALARM** to confirm.
8. The volume would turn up from 0 to 20 gradually.
9. Press **ALARM** button in shutdown state, the display will flash ON to select setting alarm, and the display will blink.
10. Press the **◀◀ / ▶▶** to select OFF to cancel alarm.





## Sleep Mode

Press and hold the **SLEEP** button, the display will blink. Press the button repeatedly until the display shows the minute you want to set. You can set 10 to 90 minutes.

It blinks three times to confirm, and then return to the interface before. If you want to cancel the sleep mode, press to OFF, after blanking three times, the sleep mode will cancel.

## Play

### Play a disc

1. Press **SOURCE** repeatedly to select DISC source.
2. Put on a disc with the printed side facing upward.
3. Play starts automatically, if not, Press **▶||**.
4. Press the **VOL+/VOL-** to adjust the volume.

### Pause / resume play

1. During play, press **▶||** to pause/resume play.
2. During play, long press **◀◀/▶▶** button to fast forward/fast rewind.

### Skip to a track

For CD:

1. Press **◀◀/▶▶** to select another track.
2. Press the **VOL+/VOL-** to adjust the volume.

For MP3 disc and USB/SD

1. Press **◀◀/▶▶** to select a track or a file.
2. Press the **VOL+/VOL-** to adjust the volume.

### Search within a track

1. During play, press and hold **◀◀/▶▶**.
2. Release to resume normal play.

### Listening to radio

You can program a maximum of 20 preset radio stations (FM).

1. Press the **SOURCE** button to select RADIO mode. The unit will be in FM radio mode.
2. Press **◀◀/▶▶** to search radio station.
3. Select the desired radio station by pressing the **◀◀/▶▶** button.
4. Once you find a station you want to save, press the MEM button on the remote control, "P01" will be shown on the display, press **MEM+/MEM-** until the desired memory position number appears on the display. Press the MEM again to confirm and save the current station.
5. (Auto) Press and hold **MEM** button, The unit will automatically start and search the frequencies, all available stations are programmed in the order of waveband reception strength, the first programmed radio station is broadcast automatically.

ATTENTION: For optimal reception, fully extend and adjust the position on the antenna.

### Play from external audio

You can play from an external audio device such as MP3 player through this unit.

Line in Jack (Requires a 3.5mm cable)

1. Connect a 3.5mm cable to the Line jack on top panel. Connect the other end of the 3.5mm cable to an Mp3 player or other audio device.
2. Press the **⏻** button to turn the unit on.
3. Press the **SOURCE** button to switch to Line In mode.
4. Use the controls on the connected device to begin playing audio routed through the unit.





## Using the USB/SD input

1. Plug your USB flash drive or SD card to the USB socket or SD slot.
2. Press **SOURCE** button to select USB or SD mode, the unit can play automatically. If not, press **▶||**.
3. Press the **◀◀/▶▶** to select track.
4. Press the **VOL+/VOL-** to adjust the volume.

Remarks:

- USB/SD port is easy to sensitive equipment, will cause the equipment work is not stable.

## USB charging

There is a USB charger on the top of the unit to charge small devices such as smartphones that can be charged via USB.

Output power: 5V/1A max

## Bluetooth Mode

### A. Pairing with a Bluetooth cell phone

Please make sure your cell phone is Bluetooth-enabled. Specific pairing steps may vary with different cell phones. Please refer to the user manual of your cell phone for further information. The general pairing steps are as follows:

1. Keep TW12CD and Bluetooth cell phone within 1 meter when pairing.
2. Press **⏻** button, and press the **SOURCE** to select the Bluetooth mode.
3. Switch on your cell phone's Bluetooth function and search for Bluetooth devices. After the search is completed, select "**TW12CD**" from the Bluetooth device list.
4. According to indication, enter password or PIN No: "**0000**" and press "Yes" or "confirm".
5. After successful pairing, select "**TW12CD**" from the Bluetooth device list and press "connect".

### B. Pairing with a Bluetooth stereo transmitter

Different Bluetooth transmitters have different pairing ways. Please refer to the user manual of your Bluetooth transmitter for further information. The general pairing steps are as follows:

1. Keep TW12CD and Bluetooth transmitter within 1 meter when pairing.
2. Press **⏻** button, and press the **SOURCE** to select the Bluetooth mode.
3. Switch on your Bluetooth transmitter and let it enter pairing mode.
4. The transmitter will search and connect with TW12CD automatically. After successful connecting, the Bluetooth voice will change when connected successfully.

Remarks:

- TW12CD will return to pairing mode automatically after disconnecting from a Bluetooth device.

### C. Music Playback

#### Connecting with a A2DP cell phone or Bluetooth transmitter

1. Connect your cell phone or Bluetooth transmitter with TW12CD.
2. You can listen to your music from TW12CD now when playing it back.
3. Press **Vol+** to turn up the volume, press **Vol-** to turn down the volume.
4. Press **◀◀** to skip to the previous song.
5. Press **▶▶** to skip to the next song.





## Remarks:



Don't discard the electrical and electronic appliances in the regular waste disposal.

- Take them to a collection point.
- Some components in these appliances may be hazardous to health and the environment.

- In order to save energy when the unit has no sound output for a while, the unit will be switched to stand-by automatically. It can be switched ON by using the POWER selector again.
- If there is an incoming call while TW12CD is connected to your cell phone for music playback, it will pause at once when you answer the call and resume after the call ended. (Sometimes it will pause after end the call, it depend on your cell phone.)
- The Bluetooth® word, mark and logo are registered trademarks owned by Bluetooth SIG, Inc. and any use of such marks by Bigben Interactive is under license. Other trademarks and trade names are those of their respective owners.
- Hereby, Bigben Interactive SA, declares that the TW12CD device complies with the essential requirements of the directive 1995/5/EC of the European Parliament and of the Council of 9 March 1999 on radio equipment and telecommunications terminal equipment and the mutual recognition of their conformity.

To download the full statement, please visit our website: <http://www.bigben-interactive.co.uk/support> and the section <<declaration of conformity>>.

Manufactured by BIGBEN INTERACTIVE SA

396, Rue de la Voyette

CRT2 - FRETIN

CS 90414

59814 LESQUIN Cedex - France

[www.bigben.eu](http://www.bigben.eu)

Made in China



# bigben

**Fabricant : Bigben Interactive FRANCE**

396, Rue de la Voyette, C.R.T. 2 Fretin,

CS 90414 - 59814 LESQUIN Cedex

**Bigben Interactive DEUTSCHLAND GmbH**

Walter Gropius Str. 28, 50126 Bergheim, Deutschland

**Bigben Interactive BELGIUM**

Avenue Ernest Solvay, 1480 Tubize, Belgique

**Bigben Interactive NEDERLAND b.v.**

Franciscusweg 249-3B, 1216 SG Hilversum, Nederland

**Bigben Interactive SPAIN S.L.**

C/ Musgo 5, 2ª planta, 28023 Madrid, Spain

**Bigben Interactive ITALIA s.r.l**

Corso Sempione 221, 20025 Legnano - MI, Italia

**FABRIQUE EN CHINE / MADE IN CHINA**

## HOTLINE

**FRANCE, du lundi au vendredi (sauf jours fériés) :**

9h00-19h00 ou [sav.audio@bigben.fr](mailto:sav.audio@bigben.fr)

**▶ N°Cristal 09 69 39 79 59**

APPEL NON SURTAXE

**DEUTSCHLAND, Montag bis Sonntag von 8:00 bis 24:00 Uhr**

09001-84 30 44\* (0,49€/Min. aus dem deutschen Festnetz, Anrufe aus allen

Mobilfunknetzen nicht möglich) oder [support@bigben-interactive.de](mailto:support@bigben-interactive.de)

\*Minderjährige müssen vorher einen Erziehungsberechtigten um Erlaubnis fragen.

**BELGIQUE / NEDERLAND, klantenservice@bigben-interactive.nl**  
[customerservice@bigben-interactive.be](mailto:customerservice@bigben-interactive.be)

**ESPAÑA, [sat@bigbeninteractive.es](mailto:sat@bigbeninteractive.es)**

**ITALIA, [support@bigbeninteractive.it](mailto:support@bigbeninteractive.it)**

[www.bigben.eu](http://www.bigben.eu)



 **bigben**<sup>®</sup>

TW12CD

**SYSTEME 2.0**  
**CD / BLUETOOTH / FM**  
**USB / SD / AUDIO IN**



## **INSTRUCCIONES DE FUNCIONAMIENTO**

**LE ROGAMOS QUE LEA ÍNTEGRAMENTE EL PRESENTE MANUAL DEL USUARIO ANTES DE UTILIZAR EL EQUIPO Y QUE LO CONSERVE PARA PODER CONSULTARLO EN EL FUTURO.**



## Contenido

Inicio	1	Descripción de los componentes	4
Medidas de seguridad y advertencias	1	Sustitución de la pila	5
Cuidado del producto	2	Cómo comenzar	6
Cuidado del medioambiente	2	Reproducción	7
Especificaciones técnicas	3	Nota	9
Contenido del embalaje	3		

## Inicio

- Saque el aparato del embalaje.
- Retire todo el material de embalaje del producto.
- Coloque el material de embalaje dentro de la caja y deséchelo todo de forma segura.

## Medidas de seguridad y advertencias

Lea y entienda las instrucciones antes de usar este producto. Si el producto resultara dañado por incumplimiento de las instrucciones, la garantía quedaría anulada.

### Seguridad

¡Advertencia!



- No abra nunca la carcasa de este aparato.
- No lubrique nunca ninguna de las piezas de este aparato.
- No coloque nunca este aparato sobre otros equipos eléctricos.
- Mantenga este aparato alejado de la luz directa del sol, de llamas desnudas o de fuentes de calor.
- No mire nunca directamente al rayo láser ubicado dentro del aparato.
- Compruebe que el cable, el enchufe o el adaptador para desconectar este aparato de la toma de corriente están siempre fácilmente accesibles.

1. Lea estas instrucciones.
2. Conserve estas instrucciones.
3. Preste atención a todas las advertencias.
4. Siga todas las instrucciones.
5. No use este aparato cerca del agua.
6. Limpie el aparato solo con un paño seco.
7. No bloquee las ranuras de ventilación. Instale el aparato de acuerdo a las instrucciones del fabricante.
8. No instale el aparato cerca de fuentes de calor, tales como radiadores, calentadores, cocinas o cualquier otro aparato (incluso amplificadores) que produzca calor.
9. Coloque el cable de alimentación de forma que no se pueda pisar o pinzar, especialmente a la altura de los enchufes, tomas de corriente y otros puntos de salida del aparato.
10. Use solo complementos/accesorios recomendados por el fabricante.
11. Use solamente el carrito, pie, trípode, soporte o mesa especificados por el fabricante o vendidos con el aparato. Cuando se usa un carrito, tome cuidado al moverlo junto con el aparato para evitar lesiones personales llegara a volcarse.
12. Desenchufe el aparato cuando haya tormentas eléctricas o si no va a utilizarse durante largos periodos de tiempo.







13. El aparato debe ser reparado siempre por personal autorizado. Lleve el aparato a reparar si se ha dañado en modo alguno: cuando el cable de alimentación o el enchufe están deteriorados, si le ha caído líquido o algún objeto se ha introducido en su interior, si ha quedado expuesto a la lluvia o a la humedad, si no funciona con normalidad o se ha caído al suelo.
14. No exponga el aparato a goteos o salpicaduras de líquidos.
15. No coloque ningún tipo de objeto que pueda presentar un peligro sobre el aparato (por ejemplo: recipientes con líquidos o velas encendidas).
16. Cuando se use el enchufe de la TOMA DE CORRIENTE o el acoplador del aparato como sistema de desconexión, el dispositivo de desconexión debe estar siempre fácilmente accesible.
17. Compruebe que haya siempre suficiente espacio libre alrededor del aparato para su ventilación.
18. Las pilas (pack de pilas o pilas instaladas) no deben estar expuestas al calor excesivo, a la luz del sol, al fuego o similares

## Cuidado del producto

1. Desenchufe siempre el aparato cuando no esté usándolo y antes de limpiarlo.
2. No reproduzca música a un nivel de volumen excesivo ya que puede dañarse el oído o el aparato.
3. No use este aparato en lugares mojados o húmedos.
4. Desenchufe siempre el aparato de la toma de corriente antes de limpiarlo. Limpie el aparato con un paño suave, húmedo y sin fibras. No use productos de limpieza abrasivos o ásperos.

## Cuidado del medioambiente



Este producto está diseñado y fabricado con materiales y componentes de alta calidad que pueden reciclarse o reutilizarse.



Este producto contiene pilas que cumplen con la Directiva europea 2006/66/CE y que no se pueden desechar junto con la basura doméstica. Infórmese sobre la normativa local relacionada con la recolección separada de pilas usadas ya que al eliminarse de forma correcta se evitan consecuencias negativas sobre el medioambiente y la salud humana.



Cuando el producto posee el símbolo de un contenedor con ruedas tachado significa que se encuentra conforme con la Directiva europea 2002/96/CE. Infórmese sobre el sistema local de recolección separado de productos eléctricos y electrónicos. Siga la normativa local y no deseche los productos usados junto con los residuos domésticos. Una eliminación correcta de este producto ayuda a evitar las consecuencias negativas para el medioambiente y la salud humana.





## Conformidad



Este producto es conforme con los requisitos de radiointerferencias de la Comunidad Europea.

Este aparato incluye esta etiqueta

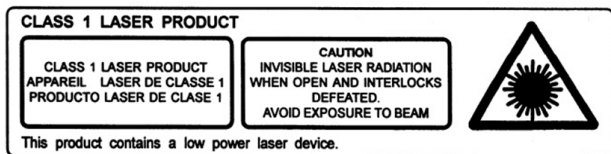

## Especificaciones técnicas

- Alimentación: 230 V ~ 50 Hz
- Consumo total: 10 W
- Sensibilidad de entrada:  
LINE IN 700 mV
- Impedancia de los altavoces: 4 ohmios
- S/R (A): 75 db
- THD (1 kHz, 1 W): 0,5%
- Respuesta de frecuencia: 80 Hz-20 KHz
- Salida de música total: 10 W

## Contenido del embalaje

Compruebe e identifique el contenido del embalaje:

- Aparato principal
- Control remoto
- Manual del usuario
- Cable de entrada de línea



## Descripción de los componentes

### Presentación general de la unidad principal

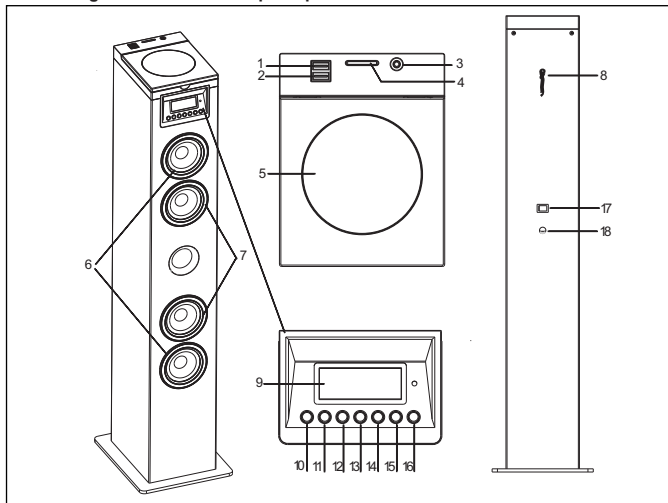

- 1. Puerto USB**
- 2. Carga USB**
- 3. Entrada de audio**  
Conecte un dispositivo de audio externo
- 4. Ranura SD**
- 5. Puerta del CD**
- 6. Altavoz de agudos**
- 7. Altavoces**
- 8. Antena de FM**
- 9. Panel de visualización**  
Ver el estado actual
- 10. Standby**  
Encender la unidad, cambiar al modo en espera
- 11. Source**  
Seleccionar una fuente: CD, Bluetooth, USB, FM o AUDIO IN (Entrada de audio)
- 12. ◀◀**  
Saltar a la pista anterior  
Sintonizar una emisora de radio  
Pulse y mantenga presionado el botón para buscar dentro de una pista / USB
- 13. ▶▶**  
Iniciar o pausar la reproducción
- 14. ▶▶▶**  
Saltar a la pista siguiente  
Sintonizar una emisora de radio  
Pulse y mantenga presionado el botón para buscar dentro de una pista / USB
- 15. VOL -**  
Ajustar el volumen-
- 16. VOL +**  
Ajustar el volumen+
- 17. Interruptor de encendido**  
Encender o apagar la torre
- 18. CA~ Red**  
Cable de alimentación



## Presentación general del mando a distancia

### 1. SLEEP

Pulse repetidamente para establecer un temporizador de apagado automático de modo que la torre se apague una vez transcurrido el tiempo establecido.

### 2. POWER

Pulse para apagar y encender la torre.

### 3. TIME

Pulse para ajustar la hora en el modo en espera

### 4. MEM / MEM+ / MEM-

Pulse **MEM** para guardar la emisora de radio actual en un canal preestablecido.

Pulse **MEM+ / MEM-** para seleccionar las emisoras de FM

### 5.

Seleccionar la reproducción repetida en modo CD

### 6. VOLUME +

Pulse para ajustar el volumen+

### 7.

Saltar a la pista anterior

### 8.

Iniciar o pausar la reproducción.

### 9. VOLUME-

Pulse para ajustar de volumen-

### 10. ALARM

Pulse para ajustar la alarma en el modo en espera

### 11. MUTE

Pulse para silenciar o restaurar el volumen

### 12. SOURCE

Seleccionar una fuente: CD, Bluetooth, USB, FM o Audio In (Entrada de audio)

### 13.

Seleccionar el modo de reproducción aleatoria en modo CD

### 14.

Detener la reproducción

### 15.

Saltar a la pista siguiente

**Uso:** El mando a distancia funciona con 1 pila de litio CR2025 (incluida). Para que el mando a distancia reciba alimentación, retire la pestaña de aislamiento de la parte trasera de la unidad.

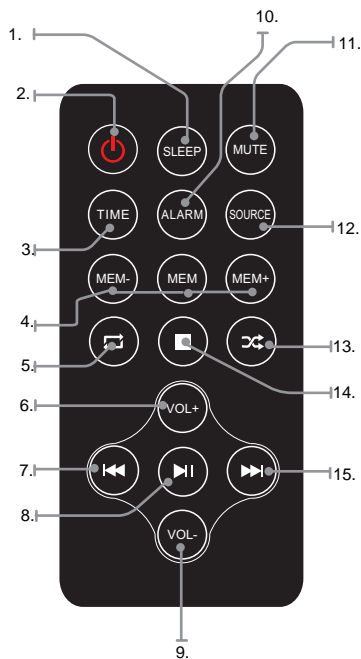

## Sustitución de la pila

El mando a distancia funciona con pilas de litio de botón CR2025 de 3 V. Cuando el mando a distancia deje de funcionar, necesitará cambiar la pila del modo siguiente:

- Pulse la pestaña del lateral de la tapa de la pila para liberarla y permitir que el soporte de la pila salga.

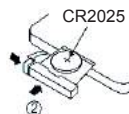
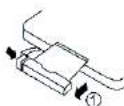



- Sustituya la pila prestando atención a la orientación correcta de los polos.
  - Vuelva a colocar el soporte de la pila empujándolo al interior hasta oír un "clic".
- ATENCIÓN: Peligro de explosión si las pilas no se insertan correctamente.

## Cómo comenzar

### Alimentación

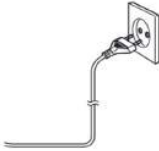
	<p><b>PRECAUCIÓN</b></p> <ul style="list-style-type: none"> <li>• ¡Riesgo de dañar el producto! Compruebe que el voltaje de la toma de corriente se corresponde con el voltaje indicado en la etiqueta ubicada en la parte posterior del aparato.</li> <li>• ¡Riesgo de descargas eléctricas! Al desenfundar el cable de alimentación de la toma de corriente tire siempre del enchufe. No tire nunca del cable.</li> <li>• Antes de conectar el cable de alimentación a la toma de corriente, compruebe que ha completado todas las demás conexiones.</li> </ul>	
--	---	---

Coloque el aparato en la ubicación deseada y extienda el cable de alimentación. Inserte el cable en la toma de corriente y encienda el aparato si fuera aplicable.

### Standby automático

Cuando reproduzca medios desde un dispositivo conectado, la torre cambiará automáticamente al modo en espera si:

- no se presiona ningún botón durante 10 minutos.
- no se reproduce ningún archivo de audio durante 10 minutos desde un dispositivo conectado.

### Ajuste del reloj

Después de enchufar la unidad a la alimentación o tras un corte de corriente, se mostrará "0:00" en la pantalla de LEDs. La unidad deberá encontrarse en el modo en espera para ajustar el reloj.

1. Pulse el botón **TIME**; los dígitos de la pantalla parpadearán.
2. Pulse repetidamente el botón **◀◀ / ▶▶** hasta ajustar la hora correcta. Pulse **TIME** para confirmar el ajuste de la hora.
3. Los dígitos de los minutos parpadearán en la pantalla.
4. Pulse repetidamente el botón **◀◀ / ▶▶** hasta ajustar los minutos correctos. Pulse **TIME** para confirmar el ajuste de los minutos.

### Ajuste de la alarma

Esta unidad podrá utilizarse como un despertador. La reproducción de CD/USB/FM se activará a la hora preestablecida.

1. Pulse **⏻** para cambiar la unidad al modo en espera.
2. Asegúrese de que ha ajustado el reloj correctamente.
3. Pulse y mantenga presionado el botón **ALARM** en el estado de apagado. ON parpadeará en la pantalla para seleccionar el ajuste de la alarma y la pantalla parpadeará.
4. Pulse el botón **ALARM** para confirmar; la hora de la pantalla parpadeará.
5. Pulse el botón **◀◀ / ▶▶** repetidamente para ajustar la hora. Pulse **ALARM** para confirmar.
6. Pulse **◀◀ / ▶▶** para ajustar los minutos.
7. Pulse **ALARM** para confirmar y, a continuación, pulse **◀◀ / ▶▶** para seleccionar el estado CD/FM/USB. Pulse **ALARM** para confirmar.
8. El volumen subirá de 0 a 20 gradualmente.
9. Pulse el botón **ALARM** en el estado de apagado. ON parpadeará en la pantalla para seleccionar el ajuste de la alarma y la pantalla parpadeará.



10. Pulse **◀◀ / ▶▶** para seleccionar OFF para cancelar la alarma.

### Modo de apagado automático

Pulse y mantenga presionado el botón **SLEEP**. La pantalla parpadeará. Pulse repetidamente el botón hasta que la pantalla muestre los minutos que desea ajustar. Podrá ajustar entre 10 y 90 minutos.

El tiempo ajustado parpadeará tres veces para confirmar y, a continuación, se volverá a la pantalla anterior. Si desea cancelar el modo de apagado automático, pulse OFF. Tras parpadear tres veces en blanco, el modo de apagado automático se cancelará.

## Reproducción

### Reproducción de un disco

1. Pulse **SOURCE** repetidamente para seleccionar la fuente DISC.
2. Introduzca un disco con el lado impreso hacia arriba.
3. La reproducción se iniciará automáticamente. Si no fuera así, pulse **▶▶**.
4. Pulse **VOL+/VOL-** para ajustar el volumen.

### Pausa / reanudación de la reproducción

1. Durante la reproducción, pulse **▶▶** para pausar/reanudar la reproducción.
2. Durante la reproducción, realice una pulsación larga del botón **◀◀ / ▶▶** para el avance/retroceso rápido.

### Salto a una pista

Para CD:

1. Pulse **◀◀ / ▶▶** para seleccionar otra pista.
2. Pulse **VOL+/VOL-** para ajustar el volumen.

Para discos de MP3 y USB/SD

1. Pulse **◀◀ / ▶▶** para seleccionar una pista o un archivo.
2. Pulse **VOL+/VOL-** para ajustar el volumen.

### Búsqueda dentro de una pista

1. Durante la reproducción, pulse y mantenga presionado **◀◀ / ▶▶**.
2. Libere para reanudar la reproducción normal.

### Cómo escuchar la radio

Podrá programar un máximo de 20 emisoras presintonizadas (FM).

1. Pulse el botón **SOURCE** para seleccionar el modo RADIO. La unidad pasará al modo de radio FM.
2. Pulse **◀◀ / ▶▶** para buscar una emisora de radio.
3. Seleccione la emisora de radio deseada pulsando el botón **◀◀ / ▶▶**.
4. Una vez que encuentre una emisora que desee guardar, pulse el botón **MEM** del mando a distancia. Se mostrará "P01" en la pantalla. Pulse **MEM+/MEM-** hasta que aparezca en la pantalla el número de posición de memoria deseado. Pulse **MEM** de nuevo para confirmar y memorizar la emisora actual.
5. (Auto) Pulse y mantenga presionado el botón **MEM**. La unidad comenzará a buscar automáticamente las frecuencias y todas las emisoras disponibles se programarán por orden de potencia de recepción de banda de frecuencia; la primera emisora de radio programada se escuchará automáticamente.

ATENCIÓN: Para una recepción óptima, extienda totalmente y ajuste la posición de la antena.

### Reproducción de audio externo

Podrá reproducir desde un dispositivo de audio externo, como por ejemplo un reproductor de MP3, a través de esta unidad.





Conector de entrada de línea (requiere un cable con una clavija de 3,5 mm)

1. Conecte un cable con una clavija de 3,5 mm al conector de entrada de línea del panel superior. Conecte el otro extremo del cable de 3,5 mm a un reproductor de MP3 u otro dispositivo de audio.
2. Pulse el botón  para encender la unidad.
3. Pulse el botón **SOURCE** para cambiar al modo Line In (Entrada de línea).
4. Utilice los controles del dispositivo conectado para iniciar la reproducción de audio encaminada a través de la unidad.

#### Utilización de la entrada de USB/SD

1. Conecte una memoria USB al conector USB o introduzca una tarjeta SD en la ranura SD.
2. Pulse el botón **SOURCE** para seleccionar el modo USB o SD. La unidad podrá reproducirse automáticamente. Si no fuera así, pulse **▶||**.
3. Pulse **◀◀ / ▶▶** para seleccionar la pista.
4. Pulse **VOL+/VOL-** para ajustar el volumen.

Notas:

- El puerto USB/SD es muy sensible y podría hacer que el funcionamiento del equipo no sea estable.

#### Carga USB

Existe un cargador USB en la parte superior de la unidad para cargar pequeños dispositivos, como pueden ser smartphones, que puedan cargarse a través de USB.

Potencia de salida: 5 V/1 A máx.

#### Modo Bluetooth

##### A. Emparejamiento con un teléfono móvil Bluetooth

Asegúrese de que su teléfono móvil dispone de la funcionalidad Bluetooth. Los pasos específicos para el emparejamiento pueden variar en función de los diferentes teléfonos móviles. Consulte el manual del usuario de su teléfono móvil para obtener más información. Los pasos generales para el emparejamiento son los siguientes:

1. Mantenga el TW12CD y el teléfono móvil Bluetooth a una distancia inferior a 1 metro para realizar el emparejamiento.
2. Pulse el botón , y pulse **SOURCE** para seleccionar el modo Bluetooth.
3. Active la función Bluetooth de su teléfono móvil y realice una búsqueda de dispositivos Bluetooth. Una vez finalizada la búsqueda, seleccione **"TW12CD"** en la lista de dispositivos Bluetooth.
4. De acuerdo con las instrucciones, introduzca la contraseña o el n° de PIN: **"0000"** y pulse **"Yes"** (Sí) o **"Confirm"** (Confirmar).
5. Una vez realizado el emparejamiento de forma satisfactoria, seleccione **"TW12CD"** en la lista de dispositivos Bluetooth y pulse **"Connect"** (Conectar).

##### B. Emparejamiento con un transmisor estéreo Bluetooth

Los distintos transmisores Bluetooth tienen diferentes formas de emparejamiento. Consulte el manual del usuario de su transmisor Bluetooth para obtener más información. Los pasos generales para el emparejamiento son los siguientes:





1. Mantenga el TW12CD y el transmisor Bluetooth a una distancia inferior a 1 metro para realizar el emparejamiento.
2. Pulse el botón , y pulse SOURCE para seleccionar el modo Bluetooth.
3. Encienda su transmisor Bluetooth y permita que entre en el modo de emparejamiento.
4. El transmisor buscará y se conectará con el TW12CD automáticamente. Tras la conexión con éxito, la voz de Bluetooth cambiará.

Notas:

- El TW12CD volverá automáticamente al modo de emparejamiento tras desconectarse de un dispositivo Bluetooth.

### C. Reproducción de música

#### Conexión con un teléfono móvil A2DP o un transmisor Bluetooth

1. Conecte su teléfono móvil o transmisor Bluetooth con el TW12CD.
2. Ahora podrá escuchar su música desde el TW12CD cuando la reproduzca.
3. Pulse **Vol+** para subir el volumen o **Vol-** para bajarlo.
4. Pulse **◀◀** para saltar a la canción anterior.
5. Pulse **▶▶** para saltar a la canción siguiente.

**Nota:**



No tire los aparatos eléctricos o electrónicos a la basura normal.

- Llévelos a un punto de recogida para este material, ya que algunas
- piezas de estos aparatos pueden ser dañinos para la salud o el medio ambiente.







- Para ahorrar energía, si el aparato cesa su actividad durante rato, se apagará y entrará en modo standby automáticamente. Se puede volver a encender mediante el selector de ENCENDIDO.
- Si hubiera una llamada entrante mientras el teléfono móvil está conectado al TW12CD para reproducir música, la reproducción se pausará inmediatamente cuando responda a la llamada y se reanudará una vez finalizada la misma. (A veces quedará pausado después de finalizar la llamada. Esto dependerá de su tipo de teléfono).
- La palabra Bluetooth®, la marca y el logotipo son marcas comerciales registradas propiedad de Bluetooth SIG, Inc. y cualquier uso de tales marcas por Bigben Interactive se hace bajo licencia. Otras marcas y nombres comerciales pertenecen a sus respectivos propietarios.
- Por la presente, Bigben Interactive SA declara que el dispositivo del TW12CD cumple con los requisitos de la directriz 1995/5/EC del Parlamento Europeo y del Consejo del 9 de marzo de 1999 de equipos de radio y equipos de terminales de telecomunicación así como el reconocimiento mutuo de su conformidad.

Para descargar la declaración al completo, por favor, visita nuestra página web: <http://www.bigben.eu> dentro de la sección declaración de conformidad.

Fabricado por BIGBEN INTERACTIVE SA

396, Rue de la Voyette

CRT2 - FRETIN

CS 90414

59814 LESQUIN Cedex - Francia

[www.bigben.eu](http://www.bigben.eu)

Fabricado en China



**bigben**

**Fabricant : Bigben Interactive FRANCE**

396, Rue de la Voyette, C.R.T. 2 Fretin,

CS 90414 - 59814 LESQUIN Cedex

**Bigben Interactive DEUTSCHLAND GmbH**

Walter Gropius Str. 28, 50126 Bergheim, Deutschland

**Bigben Interactive BELGIUM**

Avenue Ernest Solvay, 1480 Tubize, Belgique

**Bigben Interactive NEDERLAND b.v.**

Franciscusweg 249-3B, 1216 SG Hilversum, Nederland

**Bigben Interactive SPAIN S.L.**

C/ Musgo 5, 2ª planta, 28023 Madrid, Spain

**Bigben Interactive ITALIA s.r.l**

Corso Sempione 221, 20025 Legnano - MI, Italia

**FABRIQUÉ EN CHINE / MADE IN CHINA**

**HOTLINE**

**FRANCE, du lundi au vendredi (sauf jours fériés) :**

9h00-19h00 ou [sav.audio@bigben.fr](mailto:sav.audio@bigben.fr)

**N°Cristal 09 69 39 79 59**

APPEL NON SURTAXE

**DEUTSCHLAND, Montag bis Sonntag von 8:00 bis 24:00 Uhr**

09001-84 30 44\* (0,49€/Min. aus dem deutschen Festnetz, Anrufe aus allen

Mobilfunknetzen nicht möglich) oder [support@bigben-interactive.de](mailto:support@bigben-interactive.de)

\*Minderjährige müssen vorher einen Erziehungsberechtigten um Erlaubnis fragen.

**BELGIQUE / NEDERLAND, klantenservice@bigben-interactive.nl**

customerservice@bigben-interactive.be

**ESPAÑA, sat@bigbeninteractive.es**

**ITALIA, support@bigbeninteractive.it**

[www.bigben.eu](http://www.bigben.eu)



  
**bigben®**

TW12CD

**SISTEMA 2.0**  
**CD / BLUETOOTH / RADIO FM**  
**USB / SD / INGRESSO AUDIO**



## **ISTRUZIONI D'USO**

**PRIMA DI UTILIZZARE L'APPARECCHIO, LEGGERE PER  
INTERO IL PRESENTE MANUALE E CONSERVARLO  
PER CONSULTAZIONI FUTURE.**



## Indice

Per iniziare	1	Descrizione delle parti	4
Avvertenze di sicurezza ed altre informazioni	1	Sostituzione della batteria	5
Manutenzione del prodotto	2	Guida al primo utilizzo	6
Protezione dell'ambiente	2	Riproduzione	7
Specifiche tecniche	3	Nota	9
Contenuto della confezione	3		

## Per iniziare

- Estrarre l'apparecchiatura dalla confezione.
- Rimuovere tutti i materiali di imballaggio dal prodotto.
- Rimettere i materiali di imballaggio nella confezione o smaltirli in modo adeguato.

## Avvertenze di sicurezza ed altre informazioni

Leggere con attenzione tutte le istruzioni prima di utilizzare questo prodotto. La garanzia decade in caso di danni causati dalla mancata osservanza delle istruzioni.

### Sicurezza

#### Avvertenza

- Non rimuovere l'alloggiamento dell'apparecchiatura.
- Non lubrificare nessun componente dell'apparecchiatura.
- Non posizionare l'apparecchiatura sopra altri dispositivi elettrici.
- Tenere l'apparecchiatura lontana dalla luce solare diretta, da fiamme libere e da sorgenti di calore.
- Non guardare direttamente il raggio laser all'interno di questo apparecchio.
- Assicurarsi di poter sempre raggiungere facilmente il cavo di alimentazione, la spina o l'adattatore per scollegare l'apparecchio dall'alimentazione elettrica.



1. Leggere queste istruzioni.
2. Conservare queste istruzioni.
3. Rispettare tutte le avvertenze.
4. Seguire tutte le istruzioni.
5. Non utilizzare l'apparecchiatura vicino all'acqua.
6. Pulire solo con un panno asciutto.
7. Non ostruire le aperture di ventilazione. Installare in conformità con le istruzioni del produttore.
8. Non installare vicino a fonti di calore come radiatori, termosifoni, stufe o altri apparecchi (inclusi gli amplificatori) che producono calore.
9. Proteggere il cavo di alimentazione dall'essere calpestato o schiacciato, particolarmente in corrispondenza di spine, prese di corrente e del punto in cui esce dall'apparecchiatura.
10. Utilizzare solo accessori specificati dal produttore.
11. Utilizzare solo con il carrello, il supporto, il treppiede, la staffa od il tavolo specificati dal produttore o venduti con l'apparecchio. Se si usa un carrello, prestare attenzione quando si sposta l'insieme carrello/apparecchio per evitare il pericolo che si ribaltino.
12. Scollegare il dispositivo durante i temporali o se non viene utilizzato per lunghi periodi di tempo.





13. Per qualsiasi intervento di assistenza, rivolgersi a tecnici qualificati. L'assistenza è necessaria quando l'apparecchio ha subito in qualche modo dei danni, per esempio se il cavo di alimentazione o la spina sono danneggiati, se è stato versato del liquido o sono caduti degli oggetti dell'apparato, se l'apparecchio è stato esposto a pioggia o umidità, se non funziona normalmente o è caduto.
14. L'apparecchio non deve essere esposto a spruzzi o gocce d'acqua.
15. Non collocare sull'apparecchio eventuali fonti di pericolo (per esempio contenitori con liquidi, candele accese).
16. Quando per scollegare la tensione di rete si usa la spina o un accoppiatore, il dispositivo di disconnessione deve essere sempre comodo da raggiungere.
17. Assicurarsi che vi sia sufficiente spazio libero attorno al prodotto per la ventilazione.
18. Le batterie (batterie singole o pacco batterie) non devono essere esposte a calore eccessivo come luce solare diretta, fuoco o simili.

## Manutenzione del prodotto

1. Scollegare sempre l'apparecchio quando non in uso e prima della pulizia.
2. Non riprodurre musica a volume troppo elevato per evitare il rischio di danni all'udito e/o all'apparecchio stesso.
3. Non utilizzare l'apparecchio in condizioni di eccessiva umidità.
4. Scollegare sempre l'apparecchio dalla rete di alimentazione prima della pulizia. Pulire l'apparecchio con un panno morbido, umido e privo di lanugine. Non utilizzare detergenti abrasivi o caustici.

## Protezione dell'ambiente



Il prodotto è stato progettato e fabbricato con materiali e componenti di alta qualità che possono essere riciclati e riutilizzati.



Il prodotto contiene batterie che in base alla direttiva europea 2006/66/CE non possono essere smaltite assieme ai normali rifiuti domestici. Informarsi sulle normative locali relative alla raccolta differenziata delle batterie in quanto il loro corretto smaltimento permette di evitare conseguenze negative per l'ambiente e la salute.



Il simbolo del bidone della spazzatura barrato da una croce indica che il prodotto è soggetto alla direttiva europea 2002/96/CE. Si prega di informarsi sul sistema di raccolta differenziata per i rifiuti RAEE (prodotti elettrici ed elettronici). Attenersi alle normative locali e non smaltire i vecchi prodotti con i normali rifiuti domestici. Lo smaltimento corretto del prodotto aiuta a prevenire potenziali conseguenze negative per l'ambiente e la salute.





## Conformità



Questo prodotto è conforme ai requisiti dell'Unione europea sulle interferenze radio.

L'apparecchio include questa etichetta

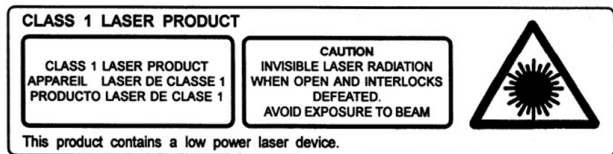

## Specifiche tecniche

- Alimentazione elettrica: 230 V~ 50 Hz
- Consumo totale: 10 W
- Sensibilità in ingresso:  
LINE-IN 700 mV
- Impedenza altoparlanti: 4 ohm
- S/N (A): 75 db
- THD (1 kHz, 1 W): 0,5%
- Risposta in frequenza: 80 Hz-20 KHz
- Uscita totale audio: 10 W

## Contenuto della confezione

Controllare e identificare il contenuto della confezione:

- Unità principale
- Telecomando
- Manuale d'uso
- Cavo Line-in



## Descrizione delle parti

### Panoramica dell'unità principale

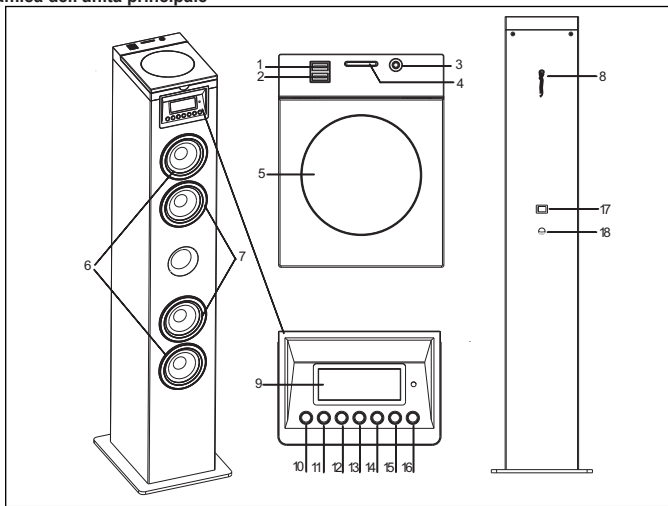

1. **Porta USB**
2. **Caricabatteria USB**
3. **Ingresso audio**  
Collegamento a un dispositivo audio esterno
4. **Porta SD**
5. **Vano CD**
6. **Altoparlante tweeter**
7. **Altoparlanti**
8. **Antenna FM**
9. **Display**  
Mostra lo stato corrente
10. **Standby**  
Accende l'unità, attiva la modalità di standby
11. **Source**  
Selezione della sorgente audio: CD, Bluetooth, USB, Radio FM o Ingresso audio
12. **|◀◀**  
Salto alla traccia precedente  
Selezione di una stazione radio  
Tenere premuto per cercare all'interno di una traccia / USB
13. **▶▶**  
Avvio o pausa della riproduzione
14. **▶▶**  
Salto alla traccia successiva  
Selezione di una stazione radio  
Tenere premuto per cercare all'interno di una traccia / USB
15. **VOL -**  
Premere per diminuire il volume.
16. **VOL +**  
Premere per aumentare il volume.
17. **Interruttore di alimentazione**  
Accende o spegne la torre
18. **Ingresso di alimentazione CA**  
Presa per cavo di alimentazione

## Panoramica del telecomando

### 1. SLEEP

Premere ripetutamente per impostare il timer di spegnimento automatico della torre

### 2. ACCENSIONE

Premere per accendere e spegnere la torre

### 3. TIME

Premere in modalità di standby per impostare l'orologio

### 4. MEM / MEM+ / MEM-

Premere **MEM** per memorizzare la stazione radio corrente.

Premere **MEM+/MEM-** per selezionare una stazione radio FM.

### 5.

Riproduzione ripetuta in modalità CD

### 6. VOLUME+

Premere per aumentare il volume.

### 7.

Salto alla traccia precedente

### 8.

Avvio o pausa della riproduzione

### 9. VOLUME-

Premere per diminuire il volume

### 10. ALARM

Premere in modalità di standby per impostare la sveglia

### 11. MUTE

Premere per disattivare o riattivare il suono

### 12. SOURCE

Selezione della sorgente audio: CD, Bluetooth, USB, Radio FM o Ingresso audio

### 13.

Riproduzione casuale in modalità CD

### 14.

Arresto della riproduzione

### 15.

Salto alla traccia successiva

**Funzionamento:** il telecomando è alimentato da una batteria CR2025 al litio (inclusa); per alimentare il telecomando, rimuovere la linguetta isolante dal retro.

## Sostituzione della batteria

Il telecomando funziona con batterie al litio CR2025 3V. Se il telecomando non funziona più, ciò significa che è necessario sostituire le batterie come di seguito:

- Premere la linguetta sul lato del vano batterie per sganciare il coperchio del vano.

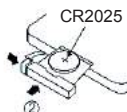
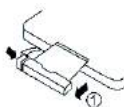
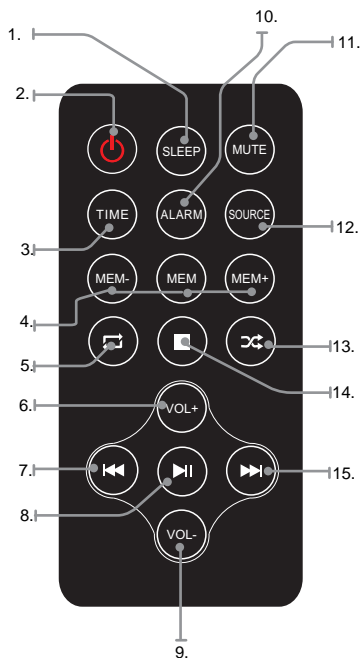





- Sostituire la batteria prestando attenzione al corretto orientamento dei poli.
  - Reinserire il coperchio del vano batterie premendolo fino a udire un "clic".
- ATTENZIONE: pericolo di esplosione in caso di inserimento errato delle batterie.

## Guida al primo utilizzo

### Accensione

	<p><b>ATTENZIONE</b></p> <ul style="list-style-type: none"> <li>• Rischio di danneggiare il prodotto! Assicurarsi che la tensione di alimentazione corrisponda a quella indicata sull'etichetta sul retro.</li> <li>• Rischio di scossa elettrica! Quando si stacca il cavo di alimentazione CA, afferrare la spina per estrarla dalla presa di corrente. Non tirare mai il cavo di alimentazione.</li> <li>• Prima di collegare il cavo di alimentazione CA, accertarsi di aver eseguito tutti gli altri collegamenti.</li> </ul>	
--	--	---

Collocare l'unità nella posizione desiderata e srotolare il cavo di alimentazione. Inserire il cavo nella presa di alimentazione e accendere l'interruttore, se applicabile.

### Auto standby

Durante la riproduzione di contenuti multimediali da un dispositivo connesso, l'apparecchio entra automaticamente in modalità standby se:

- Non viene premuto nessun tasto per 10 minuti,
- Non si riceve nessuna riproduzione audio/video da un dispositivo collegato per 10 minuti.

### Impostare l'orologio

Dopo aver collegato l'unità alla presa di corrente, o dopo un'interruzione di corrente, sul display apparirà "0:00". L'unità deve essere in modalità di standby per poter impostare l'orologio.

1. Premere il pulsante **TIME**; le cifre sul display lampeggeranno.
2. Premere ripetutamente i pulsanti **◀◀ / ▶▶** fino a impostare l'ora corrente. Premere il pulsante **TIME** per confermare le ore.
3. Le cifre dei minuti lampeggeranno sul display.
4. Premere ripetutamente i pulsanti **◀◀ / ▶▶** fino a impostare i minuti correnti. Premere il pulsante **TIME** per confermare i minuti.

### Impostare la sveglia

Questa unità può essere usata come sveglia, ovvero è possibile attivare la riproduzione in modalità CD / USB / Radio FM a un orario preimpostato.

1. Premere  per attivare la modalità di standby.
2. Accertarsi di aver impostato l'orologio correttamente.
3. Tenere premuto il pulsante **ALARM** in modalità di spegnimento; sul display lampeggerà ON.
4. Premere il pulsante **ALARM**; le cifre sul display lampeggeranno.
5. Premere ripetutamente i pulsanti **◀◀ / ▶▶** per impostare le ore. Premere **ALARM** per confermare.
6. Premere **◀◀ / ▶▶** per impostare i minuti.
7. Premere **ALARM** per confermare, quindi premere **◀◀ / ▶▶** per selezionare CD, FM o USB. Premere **ALARM** per confermare.
8. Il volume aumenterà gradualmente da 0 a 20.







9. Premere il pulsante **ALARM** in modalità di spegnimento; sul display lampeggerà ON.
10. Premere **◀◀/▶▶** e selezionare OFF per annullare la sveglia.

### Spegnimento automatico

Tenere premuto il pulsante **SLEEP**; le cifre sul display lampeggeranno. Premere ripetutamente il pulsante finché sul display non appaiono le cifre dei minuti desiderati. È possibile impostare da 10 a 90 minuti.

Il display lampeggerà tre volte come conferma, quindi tornerà allo stato precedente. Per annullare lo spegnimento automatico, selezionare OFF; il display lampeggerà tre volte e lo spegnimento automatico sarà annullato.

## Riproduzione

### Riproduzione di CD

1. Premere ripetutamente **SOURCE** fino a selezionare DISC.
2. Inserire un CD con il lato stampato rivolto verso l'alto.
3. La riproduzione inizierà automaticamente. In caso contrario, premere **▶▶**.
4. Premere **VOL +/VOL-** per regolare il volume.

### Interrompere / riavviare la riproduzione

1. Durante la riproduzione, premere **▶▶** per interrompere/riavviare la riproduzione.
2. Durante la riproduzione, tenere premuto il pulsante **◀◀/▶▶** per scorrere velocemente la traccia in avanti o all'indietro.

### Saltare la traccia

Per CD:

1. Premere **◀◀/▶▶** per selezionare un'altra traccia.
2. Premere **VOL+/VOL-** per regolare il volume.

Per dischi MP3 e USB/SD:

1. Premere **◀◀/▶▶** per selezionare una traccia o un file.
2. Premere **VOL+/VOL-** per regolare il volume.

### Ricerca all'interno di una traccia

1. Durante la riproduzione, tenere premuto **◀◀/▶▶**.
2. Rilasciare per riprendere la riproduzione normale.

### Funzionamento della radio

È possibile memorizzare fino a 20 stazioni radio (FM).

1. Premere il pulsante **SOURCE** per selezionare la modalità Radio. L'unità entrerà in modalità Radio FM.
2. Premere **◀◀/▶▶** per cercare una stazione radio.
3. Selezionare la stazione radio premendo il pulsante **◀◀/▶▶**.
4. Dopo aver trovato la stazione da memorizzare, premere il pulsante MEM sul telecomando; sul display apparirà "P01". Premere **MEM+/MEM-** finché sul display non appare il numero di memorizzazione desiderato. Premere nuovamente MEM per confermare e memorizzare la stazione corrente.
5. Ricerca automatica: tenere premuto il pulsante **MEM**; l'unità cercherà automaticamente le frequenze e memorizzerà tutte le stazioni disponibili in ordine di potenza del segnale. Verrà trasmessa automaticamente la prima stazione radio memorizzata.





ATTENZIONE! Per una ricezione ottimale, estendere completamente l'antenna e regolarne la posizione.

### Riproduzione di audio esterno

È possibile riprodurre audio da dispositivi esterni, ad esempio lettori MP3, attraverso questa unità.

Jack Line-in (richiede un cavo da 3,5 mm)

1. Collegare un cavo da 3,5 mm al jack Line-in sul pannello superiore. Collegare l'altra estremità del cavo da 3,5 mm al lettore MP3 o a un altro dispositivo audio.
2. Premere il pulsante  per accendere l'unità.
3. Premere il pulsante **SOURCE** per selezionare la modalità Line-in.
4. Usare i controlli sul dispositivo collegato per riprodurre l'audio attraverso l'unità.

### Funzionamento della porta USB/SD

1. Collegare un supporto USB o una scheda SD alla porta USB o SD.
2. Premere il pulsante **SOURCE** per selezionare la modalità USB o SD; l'unità inizierà automaticamente la riproduzione. In caso contrario, premere **▶||**.
3. Premere **◀◀/▶▶** per selezionare una traccia.
4. Premere **VOL +/VOL-** per regolare il volume.

Nota:

- la porta USB/SD è molto sensibile e richiede un dispositivo stabile.

### Caricabatteria USB

Sulla parte superiore dell'unità è presente un caricabatteria USB per ricaricare piccoli dispositivi, ad esempio smartphone, che possono essere ricaricati tramite USB.

Potenza in uscita: 5 V/1 A max.

### Modalità Bluetooth

#### A. Abbinamento con un dispositivo mobile Bluetooth

Accertarsi di aver attivato la funzione Bluetooth sul proprio dispositivo mobile. La procedura di abbinamento può variare in base al tipo di dispositivo. Fare riferimento al manuale di istruzioni del dispositivo mobile per ulteriori informazioni. La procedura di abbinamento generale è descritta di seguito.

1. Mantenere l'unità TW12CD e il dispositivo mobile a meno di 1 metro di distanza durante l'abbinamento.
2. Premere il pulsante  e premere **SOURCE** per selezionare la modalità Bluetooth.
3. Attivare la funzione Bluetooth sul dispositivo mobile e avviare la ricerca dei dispositivi Bluetooth. Al termine della ricerca, selezionare "**TW12CD**" dall'elenco dei dispositivi Bluetooth.
4. Seguire le istruzioni; se viene richiesta una password o un codice PIN, inserire "**0000**" e premere "Sì" o "Conferma".
5. Dopo l'abbinamento, selezionare "**TW12CD**" dall'elenco dei dispositivi Bluetooth e premere "Connetti".





## B. Abbinamento con un trasmettitore stereo Bluetooth

La procedura di abbinamento può variare in base al tipo di trasmettitore Bluetooth. Fare riferimento al manuale di istruzioni del trasmettitore Bluetooth per ulteriori informazioni. La procedura di abbinamento generale è descritta di seguito.

1. Mantenere l'unità TW12CD e il trasmettitore Bluetooth a meno di 1 metro di distanza durante l'abbinamento.
2. Premere il pulsante  e premere SOURCE per selezionare la modalità Bluetooth.
3. Accendere il proprio trasmettitore Bluetooth e attivare la modalità di abbinamento.
4. Il trasmettitore cercherà l'unità TW12CD e si abbinerà automaticamente. Dopo l'abbinamento, la voce Bluetooth cambierà.

Nota:

- l'unità TW12CD tornerà automaticamente alla modalità di abbinamento dopo aver scollegato un dispositivo Bluetooth.

## C. Riproduzione audio

### Collegamento a un telefono cellulare A2DP o un trasmettitore Bluetooth

1. Collegare il telefono cellulare o il trasmettitore Bluetooth all'unità TW12CD.
2. Ora è possibile ascoltare l'audio attraverso l'unità TW12CD durante la riproduzione.
3. Premere **Vol+** per aumentare il volume, premere **Vol-** per diminuire il volume.
4. Premere **◀◀** per passare alla traccia precedente.
5. Premere **▶▶** per passare alla traccia successiva.

**Nota:**



Non gettare gli apparecchi elettrici ed elettronici tra i rifiuti indifferenziati.

- Depositare gli apparecchi presso un apposito punto di raccolta.
- Alcuni componenti contenuti in questi apparecchi possono essere pericolosi per la salute e per l'ambiente.





- Per risparmiare energia, quando l'unità non emette uscita audio per un certo periodo di tempo, l'unità passa automaticamente in modalità stand-by. Può essere riaccesa utilizzando il selettore di alimentazione.
- Se c'è una chiamata in arrivo mentre TW12CD è collegato al proprio telefono cellulare per la riproduzione musicale, questa andrà in pausa e verrà ripresa alla fine della telefonata. (A volte rimarrà in pausa dopo il termine della chiamata, dipende dal telefono cellulare.)
- Il marchio, il logo e la parola Bluetooth® sono marchi registrati di proprietà di Bluetooth SIG, Inc. e l'uso di tali marchi da parte di Bigben Interactive è sotto licenza. Altri marchi e nomi commerciali sono di proprietà dei rispettivi titolari.
- Con la presente, Bigben Interactive SA dichiara che il dispositivo di TW12CD è conforme ai requisiti fondamentali della direttiva 1995/5/CE del Parlamento Europeo e del Consiglio avente data 9 marzo 1999 sulle apparecchiature radio e sui terminali di telecomunicazione, nonché sul reciproco riconoscimento della loro conformità.

Per scaricare la dichiarazione completa, visitare il nostro sito Web all'indirizzo:

<http://www.bigbeninteractive.it/support>, nella sezione relativa alla dichiarazione di conformità.

Prodotto da BIGBEN INTERACTIVE SA

396, Rue de la Voyette

CRT2 - FRETIN

CS 90414

59814 LESQUIN Cedex - Francia

[www.bigben.eu](http://www.bigben.eu)

Prodotto in Cina



**Fabricant : Bigben Interactive FRANCE**

396, Rue de la Voyette, C.R.T. 2 Fretin,

CS 90414 - 59814 LESQUIN Cedex

**Bigben Interactive DEUTSCHLAND GmbH**

Walter Gropius Str. 28, 50126 Bergheim, Deutschland

**Bigben Interactive BELGIUM**

Avenue Ernest Solvay, 1480 Tubize, Belgique

**Bigben Interactive NEDERLAND b.v.**

Franciscusweg 249-3B, 1216 SG Hilversum, Nederland

**Bigben Interactive SPAIN S.L.**

C/ Musgo 5, 2ª planta, 28023 Madrid, Spain

**Bigben Interactive ITALIA s.r.l**

Corso Sempione 221, 20025 Legnano - MI, Italia

**FABRIQUÉ EN CHINE / MADE IN CHINA**

## HOTLINE

**FRANCE, du lundi au vendredi (sauf jours fériés) :**

9h00-19h00 ou [sav.audio@bigben.fr](mailto:sav.audio@bigben.fr)

**▶ N°Cristal 09 69 39 79 59**

APPEL NON SURTAXE

**DEUTSCHLAND, Montag bis Sonntag von 8:00 bis 24:00 Uhr**

09001-84 30 44\* (0,49€/Min. aus dem deutschen Festnetz, Anrufe aus allen

Mobilfunknetzen nicht möglich) oder [support@bigben-interactive.de](mailto:support@bigben-interactive.de)

\*Minderjährige müssen vorher einen Erziehungsberechtigten um Erlaubnis fragen.

**BELGIQUE / NEDERLAND, [klantenservice@bigben-interactive.nl](mailto:klantenservice@bigben-interactive.nl)**

[customerservice@bigben-interactive.be](mailto:customerservice@bigben-interactive.be)

**ESPAÑA, [sat@bigbeninteractive.es](mailto:sat@bigbeninteractive.es)**

**ITALIA, [support@bigbeninteractive.it](mailto:support@bigbeninteractive.it)**

**[www.bigben.eu](http://www.bigben.eu)**



  
**bigben®**

TW12CD

**SISTEMA 2.0**

**CD / BLUETOOTH / FM**

**USB / SD / ENTRADA DE ÁUDIO**



## **INSTRUÇÕES DE FUNCIONAMENTO**

**LEIA ESTE MANUAL DE UTILIZADOR COMPLETAMENTE ANTES  
UTILIZAR ESTA UNIDADE E MANTENHA ESTE FOLHETO PARA  
REFERÊNCIA FUTURA.**



## Índice

Começar	1	Descrição das peças	4
Instruções de segurança	1	Substituir a pilha	5
Cuidados com o produto	2	Iniciar	6
Cuidados com o ambiente	2	Reproduzir	7
Características técnicas	3	Nota	9
O que se encontra na caixa	3		

## Começar

- Retire o aparelho da caixa.
- Retire quaisquer materiais de empacotamento do produto.
- Coloque o material de empacotamento dentro da caixa e guarde-o ou elimine-o com segurança.

## Instruções de segurança

Leia e compreenda todas as instruções antes de usar este produto. Se ocorrerem danos causados pelo não seguimento das instruções, a garantia perde a sua validade.

### Segurança

#### Aviso

- Nunca retire a estrutura deste aparelho.
- Nunca lubrifique nenhuma peça deste aparelho.
- Nunca coloque este aparelho dentro de outro equipamento elétrico.
- Mantenha este aparelho afastado da luz direta do sol, chamas sem proteção ou calor.
- Nunca olhe para o raio laser dentro deste aparelho.
- Certifique-se de que acede facilmente ao fio da alimentação, ficha ou adaptador para desligar este aparelho da alimentação.



1. Leia estas instruções.
2. Guarde estas instruções.
3. Tenha atenção a todos os avisos.
4. Siga todas as instruções.
5. Não use este aparelho perto de água.
6. Limpe apenas com um pano seco.
7. Não bloqueie quaisquer aberturas de ventilação. Instale de acordo com as instruções do fabricante.
8. Não instale próximo de fontes de calor, tais como radiadores, registadores de calor, fornos ou outros aparelhos (incluindo amplificadores) que produzam calor.
9. Proteja o fio da alimentação para que não seja calcado ou esmagado, especialmente nas fichas, recetáculos e no ponto de onde saem do aparelho.
10. Use apenas acessórios especificados pelo fabricante.
11. Use apenas com o carrinho, suporte, tripé ou mesa especificados pelo fabricante ou vendidos com o aparelho. Quando usar um carrinho, tenha cuidado quando mover o carrinho/aparelho, para evitar lesões devido a quedas.
12. Desligue a ficha da tomada durante trovoadas ou quando não usar o aparelho durante um longo período de tempo.





13. Todas as reparações devem ser feitas por pessoal qualificado. São necessárias reparações quando o aparelho tiver sido danificado de alguma forma, tal como o fio da alimentação ou a ficha estiverem estragados, se derramarem líquidos ou caírem objetos no aparelho, o aparelho ter sido exposto à chuva ou humidade, não funcionar normalmente ou tiver caído.
14. O aparelho não deve ser exposto a pingos ou salpicos.
15. Não coloque quaisquer fontes perigosas em cima do aparelho (por ex., objetos cheios de líquido, velas acesas).
16. Quando usar a ficha da alimentação ou um acoplador para desligar o aparelho, este deverá permanecer pronto a ser utilizado.
17. Certifique-se de que tem espaço livre suficiente em redor do produto para a ventilação.
18. As pilhas (conjunto de pilhas ou pilhas instaladas) não devem ser expostas a calor em excesso, como luz solar direta, fogo ou algo semelhante.

## Cuidados com o produto

1. Retire sempre a ficha da tomada quando não usar o aparelho e antes de proceder à limpeza.
2. Não reproduza música com um nível de volume excessivo, pois podem ocorrer lesões auditivas ou danos no aparelho.
3. Não use esta unidade em condições de humidade.
4. Retire sempre a ficha da tomada antes de proceder à limpeza. Limpe o aparelho com um pano suave ligeiramente embebido em água e sem linho. Não use produtos abrasivos nem detergentes fortes.

## Cuidados com o ambiente



O seu produto foi criado e fabricado com materiais e componentes de alta qualidade, que podem ser reciclados e reutilizados.



O seu produto contém pilhas abrangidas pela Diretiva Europeia 2006/66/CE que não podem ser eliminadas juntamente com o lixo doméstico comum. Informe-se acerca das normas locais relativas à recolha em separado de pilhas, pois uma eliminação correta ajuda a prevenir consequências negativas para o ambiente e para a saúde humana.



Quando este símbolo de um caixote do lixo com uma cruz vier no produto, significa que o produto é abrangido pela Diretiva Europeia 2002/96/CE. Por favor, informe-se acerca do sistema de recolha em separado para produtos elétricos e eletrónicos. Aja de acordo com as regras locais e não elimine o seu produto antigo juntamente com o lixo doméstico comum. A eliminação correta do seu velho produto ajuda a prevenir potenciais consequências negativas para o ambiente e para a saúde humana.





## Conformidade



Este produto encontra-se em conformidade com os requerimentos das interferências de rádio da União Europeia.

Este aparelho inclui esta etiqueta

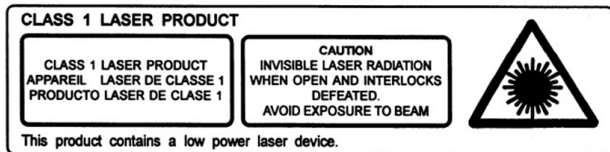

## Características técnicas

- Alimentação: 230V~ 50Hz
- Consumo total: 10W
- Sensibilidade de entrada:  
LINE IN 700mV
- Impedancia dos altifalantes: 4ohm
- S/N (A): 75db
- THD (1kHz,1W): 0,5%
- Resposta de frequência: 80Hz-20KHz
- Saída total de música: 10W

## O que se encontra na caixa

Verifique e identifique o conteúdo da caixa:

- Unidade principal
- Telecomando
- Manual do utilizador
- Cabo Line in









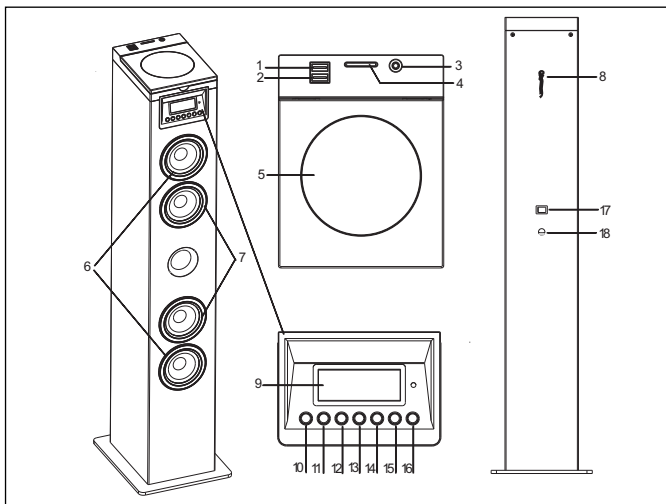

## Descrição das peças

### Vista pormenorizada da unidade principal



- 1. Entrada USB**
- 2. Carregamento por USB**
- 3. Entrada de áudio**  
Ligue um dispositivo de áudio externo
- 4. Ranhura SD**
- 5. Porta do CD**
- 6. Altifalante tweeter**
- 7. Altifalantes**
- 8. Antena FM**
- 9. Painel de visualização**  
Apresenta o estado atual
- 10. Inativo**  
Ligue a unidade e passe para o modo inativo
- 11. Fonte**  
Selecione uma fonte: CD, Bluetooth, USB, FM ou ENTRADA DE ÁUDIO
- 12. ◀◀**  
Passar para a faixa anterior  
Sintonizar uma estação de rádio  
Prima e mantenha premido o botão para procurar dentro de uma faixa / USB
- 13. ▶▶**  
Iniciar ou fazer uma pausa na reprodução
- 14. ▶▶|**  
Passar para a faixa seguinte  
Sintonizar uma estação de rádio  
Prima e mantenha premido o botão para procurar dentro de uma faixa / USB
- 15. VOL -**  
Diminua o volume
- 16. VOL +**  
Aumente o volume
- 17. Interruptor da energia**  
Ligue ou desligue a sua torre
- 18. Alimentação AC**  
Fio da alimentação

## Vista pormenorizada do telecomando

- SLEEP**  
Mantenha premido para definir o tempo até adormecer, para desligar a torre após o tempo decorrido
- POWER**  
Prima para ligar e desligar a torre
- TIME**  
Prima para acertar o despertador no modo inativo
- MEM / MEM+ / MEM-**  
Prima **MEM** para guardar a estação de rádio atual num canal predefinido.  
Prima **MEM+/MEM-** para escolher as estações FM
-   
Selecionar a reprodução repetida no modo CD
- VOLUME+**  
Prima para ajustar o volume+
-   
Passar para a faixa anterior
-   
Iniciar ou fazer uma pausa na reprodução
- VOLUME-**  
Prima para ajustar o volume-
- ALARM**  
Prima para acertar o despertador no modo inativo
- MUTE**  
Prima para desligar o som ou restaurar o volume
- SOURCE**  
Selecione uma fonte: CD, Bluetooth, USB, FM ou Entrada de áudio
-   
Selecionar o modo de reprodução aleatória no modo CD
-   
Parar a reprodução
-   
Passar para a faixa seguinte

**Utilização:** O telecomando funciona com 1 pilha de lítio CR2025 (incluída). Para alimentar o telecomando, retire a aba isoladora da parte traseira.

## Substituir a pilha

O telecomando funciona com uma pilha do tipo botão CR2025 de 3V. Quando o telecomando deixar de funcionar, tem de substituir a pilha do seguinte modo:

- Prima a aba na parte lateral da tampa do compartimento da pilha para a libertar e permita que o suporte da pilha saia.

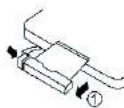
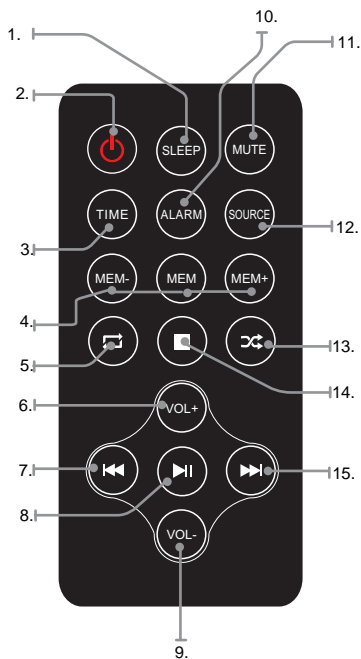



- Substitua a pilha, prestando atenção à correta orientação dos pólos.
  - Volte a colocar o suporte da pilha, empurrando-o para dentro até ouvir um "clique".
- ATENÇÃO: Perigo de explosão se a pilha não for inserida corretamente.

## Iniciar

### Alimentação

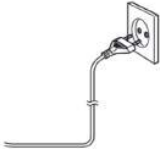
	<p><b>CUIDADO</b></p> <ul style="list-style-type: none"><li>• Risco de danos no produto! Certifique-se de que a voltagem da alimentação corresponde à voltagem impressa na etiqueta traseira.</li><li>• Risco de choque elétrico! Quando desliga a alimentação CA, retire sempre a ficha da tomada. Nunca puxe o fio.</li><li>• Antes de ligar o fio da alimentação CA, certifique-se de que completou todas as outras ligações.</li></ul>	
--	--	---

Coloque a unidade na posição desejada e desenrole o fio da alimentação. Insira a ficha na tomada e ligue, se aplicável.

### Espera automática

Quando reproduzir média a partir de um dispositivo conectado, a Torre passa automaticamente para o modo de espera se:

- Não premir qualquer botão durante 10 minutos.
- Não houver áudio a partir de um dispositivo conectado durante 10 minutos.

### Acertar o relógio

Quando ligar a unidade à alimentação, ou se faltar a eletricidade, o ecrã LCD apresenta "0:00". A unidade deverá estar no modo de espera para acertar o relógio.

1. Prima o botão **TIME** e os dígitos do ecrã começam a piscar.
2. Prima repetidamente o botão **◀◀ / ▶▶** até acertar a hora certa. Prima **TIME** para confirmar o acerto das horas.
3. Os dígitos dos minutos no ecrã começam a piscar.
4. Prima repetidamente o botão **◀◀ / ▶▶** até acertar os minutos certos. Prima **TIME** para confirmar o acerto dos minutos.

### Acertar o despertador

Esta unidade pode ser utilizada como despertador. CD/USB/FM é ativado para tocar a uma hora predefinida.

1. Prima  para colocar a unidade no modo inativo.
2. Certifique-se de que acertou corretamente o relógio.
3. Prima e mantenha premido o botão **ALARM** no estado de desligado. O ecrã começa a piscar a mensagem ON (ligado) para selecionar o acerto do despertador.
4. Prima **ALARM** para confirmar. A apresentação das horas pisca.
5. Prima repetidamente o botão **◀◀ / ▶▶** para acertar as horas. Prima **ALARM** para confirmar.
6. Prima **◀◀ / ▶▶** para acertar os minutos.
7. Prima **ALARM** para confirmar e depois prima **◀◀ / ▶▶** para selecionar o estado CD/FM/USB. Prima **ALARM** para confirmar.
8. O volume aumenta gradualmente de 0 a 20.
9. Prima o botão **ALARM** no estado de desligado. O ecrã começa a piscar a mensagem ON (ligado) para selecionar o acerto do despertador.
10. Prima **◀◀ / ▶▶** para selecionar OFF (desligado) para cancelar o despertador.





## Modo de adormecer

Prima e mantenha premido o botão **SLEEP**. O ecrã começa a piscar. Prima repetidamente o botão até que o ecrã apresente os minutos que deseja escolher. Pode escolher de 10 a 90 minutos.

Pisca três vezes para confirmar e voltar à apresentação anterior. Se desejar cancelar o modo de adormecer, prima **OFF**. Após piscar três vezes, o modo de adormecer é cancelado.

## Reproduzir

### Reproduzir um disco

1. Prima repetidamente **SOURCE** para selecionar como fonte o DISCO.
2. Insira um CD com o lado impresso virado para cima.
3. A reprodução começa automaticamente. Se não for o caso, prima **▶||**.
4. Prima **VOL+/VOL-** para ajustar o volume.

### Pausa / continuar a reprodução

1. Durante a reprodução, prima **▶||** para fazer uma pausa/continuar a reprodução.
2. Durante a reprodução, mantenha premido o botão **◀◀ / ▶▶** para avançar/retroceder rapidamente.

### Passar para outra faixa

Para CD:

1. Prima **◀◀ / ▶▶** para selecionar outra faixa.
2. Prima **VOL+/VOL-** para ajustar o volume.

Para discos de MP3 e dispositivos USB/SD:

1. Prima **◀◀ / ▶▶** para selecionar uma faixa ou ficheiro.
2. Prima **VOL+/VOL-** para ajustar o volume.

### Procurar dentro de uma faixa

1. Durante a reprodução, prima e mantenha premido **◀◀ / ▶▶**.
2. Deixe de premir para continuar a reprodução normal.

### Ouvir rádio

Pode programar um máximo de 20 estações de rádio predefinidas (FM).

1. Prima o botão **SOURCE** para selecionar o modo de rádio. A unidade entra no modo de rádio FM.
2. Prima **◀◀ / ▶▶** para procurar a estação de rádio.
3. Selecione a estação de rádio desejada, premindo **◀◀ / ▶▶**.
4. Quando encontrar uma estação que deseje guardar, prima o botão **MEM** no telecomando. "P01" é apresentado no ecrã. Prima **MEM+/MEM-** até que o número desejado da posição da memória apareça no ecrã. Prima de novo **MEM** para confirmar e guardar a estação atual.
5. (automático) Prima e mantenha premido o botão **MEM**. A unidade começa a procurar automaticamente as frequências. Todas as estações disponíveis são programadas pela ordem da força da onda de rádio. A primeira estação de rádio programada é transmitida automaticamente.

ATENÇÃO: Para uma receção ótima, estique por completo e ajuste a posição da antena.

### Reproduzir a partir de um dispositivo de áudio externo

Pode reproduzir a partir de um dispositivo de áudio externo, como um leitor de MP3, através desta unidade.

Entrada Line-in (Requer um cabo de 3,5 mm)

1. Ligue um cabo de 3,5 mm à entrada Line-in no painel superior. Ligue a outra extremidade do cabo de 3,5 mm num leitor de MP3 ou outro dispositivo de áudio.





2. Prima o botão  para ligar a unidade.
3. Prima o botão **SOURCE** para passar para o modo Line-in.
4. Use os controlos no dispositivo conetado para começar a reproduzir áudio através da unidade.

### Usar a entrada USB/SD

1. Ligue a sua unidade de disco USB ou cartão SD na entrada USB ou ranhura SD.
2. Prima o botão **SOURCE** para selecionar o modo USB ou SD. A unidade pode reproduzir automaticamente. Se não for o caso, prima **▶||**.
3. Prima **◀◀ / ▶▶** para selecionar a faixa.
4. Prima **VOL+/VOL-** para ajustar o volume.

Notas:

- A porta USB/SD é sensível. Uma má utilização pode tornar o funcionamento do equipamento instável.

### Carregamento por USB

Existe um carregador USB no topo da unidade, para carregar pequenos dispositivos, como Smartphones que possam ser carregados por USB.

Potência de saída: 5V/1A máx

### Modo Bluetooth

#### A. Emparelhar com um telemóvel com Bluetooth

Certifique-se de que o seu telemóvel tem o Bluetooth ativado. Os passos de emparelhamento específicos podem variar de acordo com o telemóvel. Consulte o manual do seu telemóvel para obter mais informações. Os principais passos de emparelhamento são os seguintes:

1. Mantenha o TW12CD e o telemóvel com Bluetooth a menos de 1 metro quando efetuar o emparelhamento.
2. Prima o botão  e prima **SOURCE** para selecionar o modo Bluetooth.
3. Ligue a função Bluetooth do seu telemóvel e procure por dispositivos Bluetooth. Quando a busca estiver completa, seleccione **"TW12CD"** na lista de dispositivos Bluetooth.
4. De acordo com a indicação, insira a palavra-passe ou o PIN n.º: **"0000"** e prima "Sim" ou "Confirmar".
5. Após um emparelhamento efetuado com sucesso, seleccione **"TW12CD"** a partir da lista de dispositivos Bluetooth e prima "Conetar".

#### B. Emparelhar com um transmissor estéreo Bluetooth

Diferentes transmissores Bluetooth têm diferentes modos de emparelhamento. Consulte o manual de utilização do seu transmissor Bluetooth para obter mais informações. Os principais passos de emparelhamento são os seguintes:

1. Mantenha o TW12CD e o transmissor Bluetooth a menos de 1 metro quando efetuar o emparelhamento.
2. Prima o botão  e prima **SOURCE** para selecionar o modo Bluetooth.
3. Ligue o seu transmissor Bluetooth e deixe-o entrar no modo de emparelhamento.
4. O transmissor procura e efetua automaticamente a conexão ao TW12CD. Após uma conexão efetuada com sucesso, a voz por Bluetooth muda.

Notas:

- O TW12CD volta automaticamente ao modo de emparelhamento após se desconetar de um dispositivo Bluetooth.





### C. Reprodução de música

#### Efetuar a conexão com um telemóvel A2DP ou transmissor Bluetooth

1. Efetue a conexão do seu telemóvel ou transmissor Bluetooth ao TW12CD.
2. Pode ouvir a sua música a partir do TW12CD quando a reproduzir.
3. Prima **Vol+** para aumentar o volume, e prima **Vol-** para diminuir o volume.
4. Prima **◀◀** para passar para a música anterior.
5. Prima **▶▶** para passar para a música seguinte.

#### Nota:



Não deite fora os aparelhos elétricos e eletrônicos no caixote de lixo normal.

- Entregue-os no ponto de recolha.
- Algumas partes deste aparelho podem ser perigosas para a saúde e para o ambiente.

- De modo a poupar energia quando a unidade não emitir som durante algum tempo, a unidade entra automaticamente no modo de espera. Pode ligá-la usando novamente o botão da energia.
- Se receber uma chamada enquanto o TW12CD estiver conetado ao seu telemóvel para reproduzir música, a música para quando atender a chamada e volta a tocar quando a chamada terminar. (Por vezes, faz uma pausa após o final da chamada, dependendo do seu telemóvel.)
- A palavra Bluetooth® e logótipos são marcas registadas da Bluetooth SIG, Inc. Qualquer uso de tais marcas é efetuado sob licença da Bigben Interactive. Outras marcas registadas e nomes comerciais pertencem aos respetivos proprietários.
- Por este meio, a Bigben Interactive SA declara que o aparelho TW12CD cumpre com os requisitos essenciais da diretiva 1995/5/EC do Parlamento Europeu e do Conselho de 9 de Março de 1999 sobre equipamento rádio e terminais de telecomunicações e o reconhecimento mútuo da sua conformidade.

Para descarregar a declaração completa, por favor consulte o nosso website: <http://www.bigben.eu> na secção declaração de conformidade.

Fabricado por BIGBEN INTERACTIVE SA

396, Rue de la Voyette

CRT2 - FRETIN

CS 90414

59814 LESQUIN Cedex - França

[www.bigben.eu](http://www.bigben.eu)

Fabricado na China



**bigben**

**Fabricant : Bigben Interactive FRANCE**

396, Rue de la Voyette, C.R.T. 2 Fretin,  
CS 90414 - 59814 LESQUIN Cedex

**Bigben Interactive DEUTSCHLAND GmbH**

Walter Gropius Str. 28, 50126 Bergheim, Deutschland

**Bigben Interactive BELGIUM**

Avenue Ernest Solvay, 1480 Tubize, Belgique

**Bigben Interactive NEDERLAND b.v.**

Franciscusweg 249-3B, 1216 SG Hilversum, Nederland

**Bigben Interactive SPAIN S.L.**

C/ Musgo 5, 2ª planta, 28023 Madrid, Spain

**Bigben Interactive ITALIA s.r.l**

Corso Sempione 221, 20025 Legnano - MI, Italia

**FABRIQUÉ EN CHINE / MADE IN CHINA**

#### HOTLINE

**FRANCE**, du lundi au vendredi (sauf jours fériés) :  
9h00-19h00 ou [sav.audio@bigben.fr](mailto:sav.audio@bigben.fr)

**N°Cristal 09 69 39 79 59**

APPEL NON SURTAXE

**DEUTSCHLAND**, Montag bis Sonntag von 8:00 bis 24:00 Uhr

09001-84 30 44\* (0,49€/Min. aus dem deutschen Festnetz, Anrufe aus allen

Mobilfunknetzen nicht möglich) oder [support@bigben-interactive.de](mailto:support@bigben-interactive.de)

\*Minderjährige müssen vorher einen Erziehungsberechtigten um Erlaubnis fragen.

**BELGIQUE / NEDERLAND**, klantenservice@bigben-interactive.nl

customerservice@bigben-interactive.be

**ESPAÑA**, [sat@bigbeninteractive.es](mailto:sat@bigbeninteractive.es)

**ITALIA**, [support@bigbeninteractive.it](mailto:support@bigbeninteractive.it)

[www.bigben.eu](http://www.bigben.eu)



 bigben®

TW12CD

2.0 SYSTEM

CD / BLUETOOTH / FM

USB / SD / AUDIO IN



## BEDIENUNGSANLEITUNG

BITTE LESEN SIE DIESE BETRIEBSANLEITUNG VOR GEBRAUCH  
DES PRODUKTES SORGFÄLTIG DURCH UND BEWAHREN SIE SIE  
ANSCHLIEßEND ZU NACHSCHLAGEZWECKEN AUF.



## Inhalt

Erste Schritte	1	Beschreibung der Teile	4
Sicherheit und Hinweise	1	Batterie austauschen	5
Produktpflege	2	Los gehts	6
Umweltschutz	2	Wiedergabe	7
Technische Daten	3	Anmerkung	9
Packungsinhalt	3		

## Erste Schritte

- Sound Tower aus dem Karton herausnehmen.
- Sämtliches Verpackungsmaterial vom Produkt entfernen.
- Verpackungsmaterial im Karton aufbewahren oder sicher entsorgen.

## Sicherheit und Hinweise

Alle Anweisungen vor Benutzung des Produkts lesen und nachvollziehen. Treten Schäden aufgrund von Nichtbeachtung der Anweisungen auf, wird die Garantie gegenstandslos.

### Sicherheit

#### Warnhinweise



- Niemals das Gehäuse des Geräts entfernen.
- Niemals Teile des Geräts mit Schmiermittel behandeln.
- Niemals das Gerät auf anderen elektrischen Vorrichtungen aufstellen.
- Gerät vor direkter Sonneneinstrahlung, offenen Flammen und Hitze schützen.
- Niemals in den Laserstrahl im Inneren des Geräts blicken.
- Stets einfachen Zugang zu Stromkabel, Netzstecker und Netzadapter sicherstellen, damit das Gerät vom Strom getrennt werden kann.

#### Anweisungen lesen.

1. Anweisungen aufbewahren.
2. Alle Warnungen beachten.
3. Alle Anweisungen befolgen.
4. Gerät nicht in der Nähe von Wasser verwenden.
5. Nur mit einem trockenen Tuch reinigen.
6. Lüftungsöffnungen nicht blockieren. Gemäß den Angaben des Herstellers aufstellen.
7. Nicht in der Nähe von Wärmequellen aufstellen, wie Heizkörper, Heizlüfter, Öfen oder anderen Geräten (einschließlich Verstärker), die Wärme erzeugen.
8. Stromkabel vor Belastungen durch Quetschen und Einklemmen schützen, insbesondere an Steckern, Mehrfachsteckdosen und den Austrittsstellen aus dem Gerät.
9. Erweiterungen/Zubehör nur wie vom Hersteller angegeben verwenden.
10. Nur in Verbindung mit Rollwagen, Ständern, Stativen, Halterungen oder Tischen verwenden, die vom Hersteller angegeben wurden oder mit dem Gerät verkauft werden. Bei Verwendung eines Rollwagens ist Vorsicht beim Verschieben des Wagens/Geräts geboten, um Verletzungen durch umfallende Teile zu verhindern.
11. Bei Gewitter oder längerer Nichtbenutzung Gerät vom Netzstrom trennen.
12. Service-Reparaturen nur von qualifiziertem Fachpersonal durchführen lassen. Eine Service-Reparatur ist nötig, wenn das Gerät in irgendeiner Weise beschädigt wurde, z. B. bei Schäden an Stromkabel oder Netzstecker, nach dem Verschütten von Flüssigkeiten über dem Gerät, nach dem Aufprall von Objekten auf dem Gerät, nach Kontakt mit Regen oder Feuchtigkeit, bei nicht ordnungsgemäßer Funktionsweise oder nach dem Herunterfallen des Geräts.







13. Das Gerät darf keinen Tropfen oder Spritzern ausgesetzt werden.
14. Keine Gefahrenquellen (z. B. mit Flüssigkeit gefüllte Objekte, brennende Kerzen) auf das Gerät stellen.
15. Wenn eine Wandsteckdose oder ein Geräteadapter zum Anschluss des Geräts verwendet wird, muss dieser Anschluss stets zugänglich bleiben.
16. Um das Produkt herum muss genügend Freiraum zur Luftzirkulation bleiben.
17. Batterien (integrierte Akkupacks oder Batterien) dürfen keiner übermäßigen Hitze ausgesetzt werden, wie Sonneneinstrahlung, offenes Feuer o. Ä.

## Produktpflege

1. Das Gerät muss stets von der Steckdose getrennt werden, wenn es nicht in Betrieb ist oder gereinigt werden soll.
2. Musik nicht mit übermäßiger Lautstärke hören, da dies dem Gehör und/oder dem Gerät schaden kann.
3. Gerät nicht im nassen oder feuchten Zustand verwenden.
4. Gerät vor der Reinigung stets von der Netzstromversorgung trennen. Gerät mit einem weichen, feuchten, flusenfreien Tuch reinigen. Keine Scheuermittel oder aggressiven Reinigungsmittel verwenden.

## Umweltschutz



Das Produkt wurde mit qualitativ hochwertigen Werkstoffen und Komponenten konzipiert und hergestellt, die recycelt und wiederverwendet werden können.



Ihr Produkt enthält Batterien, für die die europäische Richtlinie 2006/66/EG gilt und die nicht mit den normalen Haushaltsabfällen entsorgt werden dürfen. Bitte informieren Sie sich über die örtlichen Vorschriften bezüglich der getrennten Sammlung von Batterien, da eine ordnungsgemäße Entsorgung dazu beiträgt, Umweltschäden zu verhindern und Ihre Gesundheit zu schützen.



Dieses Symbol einer durchgestrichenen Mülltonne auf Rädern auf einem Produkt weist daraufhin, dass für das Produkt die europäische Richtlinie 2002/96/EG gilt. Bitte informieren Sie sich über das örtliche Abfalltrennsystem für elektrische und elektronische Produkte. Bitte richten Sie sich nach den in Ihrer Region geltenden Vorschriften für die Abfalltrennung und entsorgen Sie Ihre alten Produkte nicht mit Ihren normalen Haushaltsabfällen. Die Entsorgung alter Produkte hilft, Umweltschäden zu verhindern und Ihre Gesundheit zu schützen.





## Compliance



Dieses Produkt entspricht den Bestimmungen für Funkstörungen der Europäischen Gemeinschaft.

Diese Gerät verfügt über die Kennung

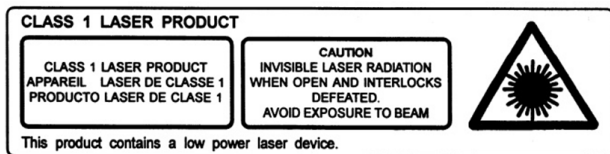

## Technische Daten

- Stromversorgung: 230 V, ~ 50 Hz
- Gesamtverbrauch: 10 W
- Eingangsempfindlichkeit: LINE IN 700 mV
- Lautsprecherimpedanz: 4 Ohm
- Rauschabstand (A): 75 db
- THD (1 kHz, 1 W): 0,5 %
- Frequenzdurchgang: 80 Hz - 20 kHz
- Musikleistung gesamt: 10 W

## Packungsinhalt

Folgender Verpackungsinhalt ist enthalten:

- Sound Tower
- Fernbedienung
- Bedienungsanleitung
- Line-in-Kabel / Klinkenstecker



# Beschreibung der Teile

## Geräteübersicht

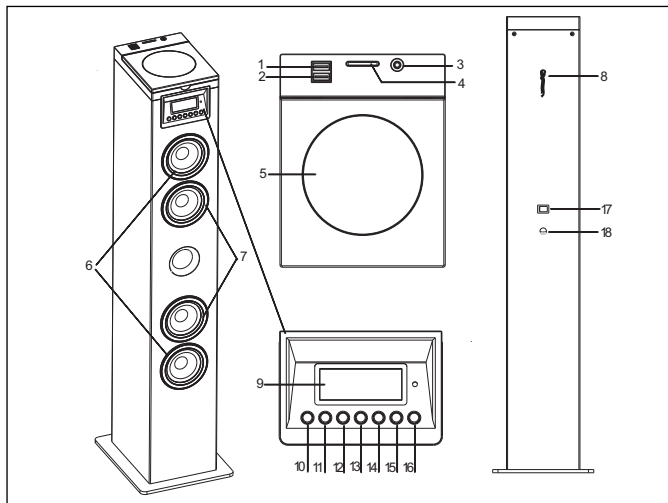

- 1. USB-Buchse**
- 2. USB-Ladeanschluss**
- 3. Audioeingang**  
Zum Anschluss eines externen Audiogeräts
- 4. SD-Kartenschacht**
- 5. CD-Klappe**
- 6. Hochtöner**
- 7. Lautsprecher**
- 8. FM-Antenne**
- 9. Display**  
Zeigt den aktuellen Status an
- 10. Standby**  
Gerät einschalten, auf Standby umschalten
- 11. Source**  
Auswahl einer Wiedergabequelle: CD, Bluetooth, USB, FM oder AUDIO IN
- 12. ◀◀**  
Zum vorherigen Titel zurückspringen  
Einstellen eines Radiosenders  
Taste gedrückt halten, um innerhalb eines Titels / USB vorzuspulen
- 13. ▶▶**  
Wiedergabe starten oder pausieren
- 14. ▶▶▶**  
Zum nächsten Titel springen  
Einstellen eines Radiosenders  
Taste gedrückt halten, um innerhalb eines Titels / USB vorzuspulen
- 15. VOL -**  
Leiser stellen
- 16. VOL +**  
Lauter stellen
- 17. Netzschalter**  
Zum Ein- und Ausschalten des Turms
- 18. AC-Netz**  
Netzanschlussbuchse



## Fernbedienung

### 1. SLEEP

Mehrfach drücken, um eine Dauer festzulegen, nach der der Turm auf Ruhemodus umschaltet

### 2. POWER

Taste drücken, um den Turm ein- und auszuschalten

### 3. TIME

Taste drücken, um den Wecker im Standbybetrieb einzustellen

### 4. MEM / MEM+ / MEM-

Die Taste **MEM** drücken, um den gegenwärtig eingestellten Radiosender einer Stationstaste zuzuweisen.

Die Taste **MEM+/MEM-** drücken, um FM-Sender auszuwählen

### 5.

Taste im CD-Betrieb drücken, um die Wiedergabe zu wiederholen

### 6. VOL+

Taste drücken, um lauter zu stellen

### 7.

Zum vorherigen Titel zurückspringen

### 8.

Wiedergabe starten oder pausieren

### 9. VOL-

Taste drücken, um leiser zu stellen

### 10. ALARM

Taste drücken, um den Wecker im Standbymodus zu stellen

### 11. MUTE

Taste drücken, um den Ton aus- oder einzuschalten

### 12. SOURCE

Auswahl einer Wiedergabequelle: CD, Bluetooth, USB, FM oder Audio-Eingang

### 13.

Auswahl der Zufallswiedergabe im CD-Betrieb

### 14.

Wiedergabe anhalten

### 15.

Zum nächsten Titel springen

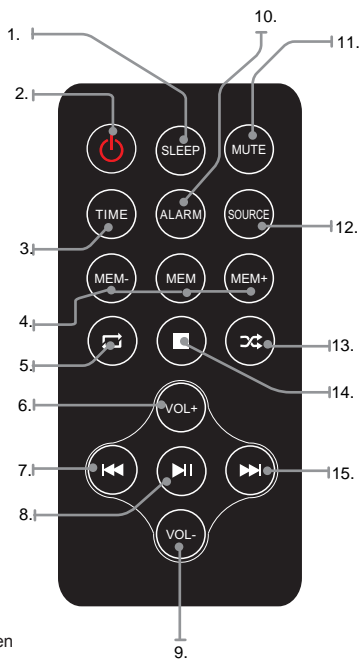

**Verwendungshinweis:** Die Fernbedienung wird mit 1 CR2025 Lithium-Batterie (mitgeliefert) versorgt. Damit die Fernbedienung mit Energie versorgt werden kann, die Isolierlasche auf der Rückseite der Fernbedienung abziehen.

## Batterie austauschen

Die Fernbedienung arbeitet mit Lithium-Knopfzellen CR2025 3V. Wenn die Fernbedienung nicht mehr funktioniert, müssen Sie die Batterien folgendermaßen austauschen:

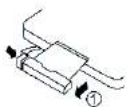



- Drücken Sie auf die Lasche an der Seite der Batterieabdeckung, um die Abdeckung zu lösen und die Batteriehalterung herausnehmen zu können.
  - Ersetzen Sie die Batterie und beachten Sie dabei die richtige Ausrichtung der Batteriepole.
  - Setzen Sie die Batteriehalterung wieder ein, indem Sie sie hineindrücken bis ein Klicken zu hören ist.
- ACHTUNG: Es besteht Explosionsgefahr, wenn die Batterien nicht richtig eingesetzt sind.

## Los gehts

### Ein/Aus

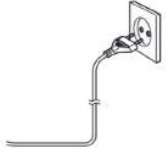
	<p><b>VORSICHT</b></p> <ul style="list-style-type: none"> <li>• Risiko eines Produktschadens! Die Stromspannung muss der Spannungsangabe auf dem Rückseitenetikett entsprechen.</li> <li>• Risiko eines Stromschlags! Beim Trennen des Wechselstromkabels stets den Stecker aus der Steckdose ziehen. Niemals am Kabel ziehen.</li> <li>• Vor dem Einstecken des Wechselstromkabels überprüfen, dass alle anderen Anschlüsse verbunden sind.</li> </ul>	
--	---	---

Gerät am gewünschten Ort aufstellen und Stromkabel abwickeln. Kabelstecker in die Steckdose stecken und Gerät anschalten.

### Auto-Stand-by

Wenn Medien von einem angeschlossenen Gerät abgespielt werden, dann springt der Tower automatisch in den Standby-Modus wenn:

- 10 Minuten lang keine Taste gedrückt wurde,
- 10 Minuten lang keine Musik von einem angeschlossenen Gerät abgeschlossen wurde.

### Uhrzeit stellen

Nach dem Anschluss des Geräts an eine Steckdose oder nach einem Stromausfall zeigt das LED-Display "0:00" an. Zum Stellen der Uhr muss das Gerät auf Standby geschaltet sein.

1. Die Taste **TIME** drücken, bis die Ziffern im Display blinken.
2. Die Tasten **◀◀ / ▶▶** solange drücken, bis die richtige Stunde angezeigt wird. Die Taste **TIME** drücken, um die Stundenangabe zu übernehmen.
3. Im Display blinkt nun die Minutenangabe.
4. Die Tasten **◀◀ / ▶▶** solange drücken, bis die richtige Minute angezeigt wird. Die Taste **TIME** drücken, um die Minutenangabe zu übernehmen.

### Weckzeit einstellen

Dieses Gerät kann als Wecker verwendet werden. Zur eingestellten Weckzeit kann dann die CD /USB/ FM Wiedergabe aktiviert werden.

1. Die Taste **⏸** drücken, um das Gerät auf Standby zu stellen.
2. Die Uhrzeit muss richtig eingestellt sein.
3. Die Taste **ALARM** im ausgeschalteten Zustand gedrückt halten, bis im Display ON blinkt. Nun kann die Weckfunktion eingestellt werden. Das Display blinkt.
4. Die Taste **ALARM** zur Bestätigung drücken. Die Zeitanzeige blinkt nun im Display.
5. Die Taste **◀◀ / ▶▶** wiederholt drücken, bis die gewünschte Stunde eingestellt ist. Die Taste **ALARM** zum Übernehmen drücken.
6. Die Taste **◀◀ / ▶▶** drücken, um die Minuten einzustellen.
7. Die Taste **ALARM** zum Übernehmen drücken. Anschließend **◀◀ / ▶▶** drücken, um CD/FM/USB auszuwählen. Die Taste **ALARM** zum Übernehmen drücken.
8. Die Lautstärke wird schrittweise von 0 auf Stufe 20 immer lauter.
9. Die Taste **ALARM** im ausgeschalteten Zustand drücken, bis im Display ON blinkt. Nun kann die Weckfunktion eingestellt werden. Das Display blinkt.





10. Die Taste **◀◀/▶▶** drücken, um OFF auszuwählen. Die Weckfunktion wird damit ausgeschaltet.

### Einschlafmodus

Die Taste **SLEEP** gedrückt halten. Das Display blinkt nun. Die Taste wiederholt drücken, bis im Display die gewünschte Anzahl an Minuten angezeigt wird. 10 bis 90 Minuten können als Wert eingestellt werden.

Zur Bestätigung blinkt das Display dreimal. Anschließend wird wieder die vorherige Anzeige eingeschaltet. Um den EinschlafTIMER auszuschalten, das Gerät auszuschalten, nachdem das Display dreimal geblinkt hat. Der EinschlafTIMER wird dadurch aufgehoben.

## Wiedergabe

### Wiedergabe einer CD

1. Die Taste **SOURCE** mehrmals drücken, bis als Quelle DISC eingestellt ist.
2. Eine CD mit der bedruckten Seite nach oben einlegen.
3. Die Wiedergabe beginnt automatisch. Falls nicht, die Taste **▶▶** drücken.
4. Zum Einstellen der Lautstärke **VOL+/VOL-** drücken.

### Wiedergabepause / Fortsetzung

1. Während der Wiedergabe die Taste **▶▶** drücken, um die Wiedergabe auf Pause zu stellen bzw. fortzusetzen.
2. Während der Wiedergabe die Taste **◀◀ / ▶▶** länger gedrückt halten, um schneller vor- bzw. zurückzuspulen.

### Titel überspringen

Bei CD:

1. Die Taste **◀◀/▶▶** drücken, um einen anderen Titel auszuwählen.
2. Zum Einstellen der Lautstärke **VOL+/VOL-** drücken.

Bei MP3 CDs und USB/SD

1. Die Taste **◀◀/▶▶** drücken, um einen Titel oder eine Datei auszuwählen.
2. Zum Einstellen der Lautstärke **VOL+/VOL-** drücken.

### Suchen innerhalb eines Titels

1. Während der Wiedergabe die Taste **◀◀/▶▶** gedrückt halten.
2. Um die normale Wiedergabe fortzusetzen, die Taste loslassen.

### Radio hören

Es können maximal 20 Radiosender (FM) programmiert werden.

1. Die Taste **SOURCE** drücken, um den RADIO-Modus auszuwählen. Das Gerät schaltet auf FM-Radioempfang um.
2. Die Taste **◀◀/▶▶** drücken, um Radiosender zu suchen.
3. Die gewünschten Radiosender mit der Taste **◀◀** bzw. **▶▶** auswählen.
4. Wenn der zu speichernde Sender gefunden wurde, die MEM-Taste auf der Fernbedienung drücken. Im Display steht dann „P01“. Die Taste **MEM+/MEM-** drücken, bis die Nummer der gewünschten Radiosendertaste im Display erscheint. Die MEM-Taste erneut drücken, um den gegenwärtigen Sender zu speichern.
5. (Autom. Suchlauf) Die Taste **MEM** gedrückt halten. Das Gerät sucht nun automatisch das Frequenzband ab. Alle gefundenen Sender werden nach Empfangsstärke der Reihenfolge nach abgespeichert. Der erste programmierte Radiosender wird automatisch eingeschaltet.

HINWEIS: Die Antenne sollte für einen optimalen Empfang ganz herausgezogen und die Position so gut wie möglich eingestellt werden.









## Externe Audioquellen wiedergeben

Das Gerät kann die Musik externer Audiogeräte wiedergeben.

Line-Eingang (3,5 mm Klinkenkabel erforderlich)

1. Ein 3,5 mm Klinkenkabel oben an der Blende am Line-Eingang anschließen. Das andere Kabelende an einen MP3-Player oder ein anderes Audiogerät anschließen.
2. Die Taste  drücken, um das Gerät einzuschalten.
3. Die Taste **SOURCE** drücken, um auf "Line In" umzuschalten.
4. Die Audiowiedergabe mit den Tasten des angeschlossenen Geräts starten. Der Klang wird über den Turm ausgegeben.

## USB/SD Eingang benutzen

1. An die USB-Buchse bzw. den SD-Schacht kann ein USB-Flashlaufwerk bzw. eine SD-Speicherkarte angeschlossen werden.
2. Die Taste **SOURCE** drücken, um auf USB oder SD umzuschalten. Das Gerät startet die Wiedergabe automatisch. Falls nicht, die Taste  drücken.
3. Mit den Tasten   einen Titel auswählen.
4. Zum Einstellen der Lautstärke **VOL+ / VOL-** drücken.

Bemerkungen:

- Bei den USB/SD-Eingängen handelt es sich um empfindliche Anschlüsse, die eine instabile Gerätefunktion hervorrufen können.

## USB-Ladefunktion

Oben am Gerät befindet sich eine USB-Ladefunktion, mit der USB-ladefähige Kleingeräte wie Smartphones etc. aufgeladen werden können.

Ausgangswerte: 5 V, max 1 A

## Bluetooth-Modus

### A. Verbindung mit einem Bluetooth-Mobiltelefon

Das Mobiltelefon muss Bluetooth-fähig sein. Die jeweiligen Schritte zum Verbindungsaufbau können sich je nach Mobiltelefon unterscheiden. Weitere Informationen stehen in der Bedienungsanleitung des jeweiligen Mobiltelefons. Üblicherweise wird die Verbindung folgendermaßen hergestellt:

1. Beim Verbindungsaufbau darf der Abstand zwischen dem TW12CD und dem Bluetooth-Mobiltelefon nicht größer als 1 Meter sein.
2. Die Taste  und danach die Taste **SOURCE** drücken, um den Bluetooth-Modus auszuwählen.
3. Die Bluetooth-Funktion am Mobiltelefon einschalten und eine Bluetooth-Gerätesuche starten. Nach Beendigung der Suche aus der Bluetooth-Geräteliste den Eintrag „**TW12CD**“ auswählen.
4. Je nach Anzeige folgendes Passwort bzw. PIN-Nr. eingeben: „**0000**“, danach „OK“ oder „Übernehmen“ wählen.
5. Nachdem die Verbindung erfolgreich hergestellt wurde, den Eintrag „**TW12CD**“ in der Bluetooth-Geräteliste auswählen und „Verbinden“ auswählen.





## B. Verbindung mit einem Bluetooth-Stereosender

Jeder Bluetooth-Sender arbeitet mit einer anderen Verbindungsmethode. Weitere Informationen stehen in der Bedienungsanleitung des jeweiligen Bluetooth-Senders. Üblicherweise wird die Verbindung folgendermaßen hergestellt:

1. Beim Verbindungsaufbau darf der Abstand zwischen dem TW12CD und dem Bluetooth-Sender nicht größer als 1 Meter sein.
2. Die Taste  und danach die Taste SOURCE drücken, um den Bluetooth-Modus auszuwählen.
3. Den Bluetooth-Sender einschalten und auf Verbindungsmodus umschalten.
4. Der Sender startet eine Gerätesuche und stellt die Verbindung zum TW12CD automatisch her. Nach erfolgreicher Verbindung ändert sich die Bluetooth-Wiedergabe.

Bemerkungen:

- Nach dem Trennen von einem Bluetooth-Gerät schaltet der TW12CD automatisch auf Verbindungsmodus um.

## C. Musik-Wiedergabe

### Verbindung mit einem A2DP-Mobiltelefon oder Bluetooth-Sender

1. Mobiltelefon oder Bluetooth-Sender mit dem TW12CD verbinden.
2. Bei der Wiedergabe ertönt die Musik nun aus den Lautsprechern des TW12CD.
3. Mit der Taste **Vol+** lauter und mit der Taste **Vol-** leiser stellen.
4. Mit der Taste **⏮** zum vorherigen Lied springen.
5. Mit der Taste **⏭** zum nächsten Lied springen.

## Anmerkung:



Bitte entsorgen Sie elektrische und elektronische Geräte nicht in den Hausmüll.

- Bringen Sie sie zu einer entsprechenden Sammelstelle.
- Einige Komponenten in diesen Geräten können gesundheits- und umweltschädlich sein.







- Zum Energiesparen schaltet das Gerät automatisch in Stand-by, wenn für eine gewisse Zeit keine Audio-Wiedergabe erfolgt. Es kann durch Verwendung des POWER-Schalters wieder eingeschaltet werden.
- Bei einem eingehenden Anruf während der Verbindung von TV2CD mit einem Handy zur Musikwiedergabe unterbricht der Tower die Wiedergabe, wenn der Anruf angenommen wird, und setzt die Wiedergabe fort, wenn das Gespräch beendet wurde. (Gelegentlich bleibt das Programm nach Beenden des Anrufs angehalten, je nach Handy.)
- Das Wort Bluetooth®, Marke und Logo sind eingetragene Handelsmarken von Bluetooth SIG, Inc. und jegliche Verwendung dieser Zeichen durch Bigben Interactive geschieht unter Lizenz. Andere Handelsmarken und Handelsnamen sind Eigentum der jeweiligen Besitzer.
- Hiermit erklärt Bigben Interactive SA, dass das TV2CD den wesentlichen Anforderungen der Direktive 1995/5/EC des Europäischen Parlaments und des Rates vom 9. März 1999 über Funk- und Telekommunikationsausrüstung entspricht und mit dieser konform ist.

Die vollständige Erklärung findet sich auf unserer Website <http://www.bigben-interactive.de/support> im Abschnitt zur Konformitätserklärung.



Hergestellt von BIGBEN INTERACTIVE SA

396, Rue de la Voyette

CRT2 - FRETIN

CS 90414

59814 LESQUIN Cedex - Frankreich

[www.bigben.eu](http://www.bigben.eu)

Hergestellt in China



**bigben**

**Fabricant : Bigben Interactive FRANCE**

396, Rue de la Voyette, C.R.T. 2 Fretin,

CS 90414 - 59814 LESQUIN Cedex

**Bigben Interactive DEUTSCHLAND GmbH**

Walter Gropius Str. 28, 50126 Bergheim, Deutschland

**Bigben Interactive BELGIUM**

Avenue Ernest Solvay, 1480 Tubize, Belgique

**Bigben Interactive NEDERLAND b.v.**

Franciscusweg 249-3B, 1216 SG Hilversum, Nederland

**Bigben Interactive SPAIN S.L.**

C/ Musgo 5, 2ª planta, 28023 Madrid, Spain

**Bigben Interactive ITALIA s.r.l**

Corso Sempione 221, 20025 Legnano - MI, Italia

**FABRIQUÉ EN CHINE / MADE IN CHINA**

**HOTLINE**

**FRANCE, du lundi au vendredi (sauf jours fériés) :**  
9h00-19h00 ou [sav.audio@bigben.fr](mailto:sav.audio@bigben.fr)

**N°Cristal 09 69 39 79 59**

APPEL NON SURTAXE

**DEUTSCHLAND, Montag bis Sonntag von 8:00 bis 24:00 Uhr**

09001-84 30 44\* (0,49€/Min. aus dem deutschen Festnetz, Anrufe aus allen Mobilfunknetzen nicht möglich) oder [support@bigben-interactive.de](mailto:support@bigben-interactive.de)

\*Minderjährige müssen vorher einen Erziehungsberechtigten um Erlaubnis fragen.

**BELGIQUE / NEDERLAND, klantenservice@bigben-interactive.nl**  
**customerservice@bigben-interactive.be**

**ESPAÑA, [sat@bigbeninteractive.es](mailto:sat@bigbeninteractive.es)**

**ITALIA, [support@bigbeninteractive.it](mailto:support@bigbeninteractive.it)**

**[www.bigben.eu](http://www.bigben.eu)**



 bigben®

TW12CD

**SYSTEEM 2.0**  
**CD / BLUETOOTH / FM**  
**USB / SD / AUDIO IN**



## **VEILIGHEIDSINSTRUCTIES**

**LEES DEZE GEBRUIKSAANWIJZING VOLLEDIG DOOR ALVORENS  
DEZE EENHEID TE BEDIENEN, EN BEWAAR DIT BOEKJE VOOR UW  
ADMINISTRATIE.**



## Inhoud

Aan de slag	1	Beschrijving van de onderdelen	4
Veiligheidsvoorschriften	1	De batterij vervangen	5
Uw product op de juiste manier gebruiken	2	Aan de slag	6
Houd rekening met het milieu	2	Afspelen	7
Technische gegevens	3	Let op	9
Inhoud van de verpakking	3		

## Aan de slag

- Haal het toestel uit de doos.
- Verwijder al het verpakkingsmateriaal van het product.
- Plaats het verpakkingsmateriaal in de doos en bewaar of verwijder het op een correcte en veilige manier.

## Veiligheidsvoorschriften

Lees en begrijp alle instructies voordat u dit product in gebruik neemt. De garantie is ongeldig voor schade die wordt veroorzaakt door het negeren van de instructies.

### Veiligheid

#### Waarschuwing

- Verwijder nooit de behuizing van dit apparaat.
- Smeer nooit een onderdeel van dit apparaat.
- Plaats dit apparaat nooit op andere elektrische apparaten.
- Houd dit apparaat uit de buurt van direct zonlicht, open vlammen of warmte.
- Kijk nooit in de laserstraal binnenin dit apparaat.
- Zorg dat het snoer, stekker of adapter altijd eenvoudig bereikbaar zijn zodat u het apparaat indien nodig snel van de voeding kunt ontkoppelen.



1. Lees deze gebruiksaanwijzing.
2. Bewaar deze gebruiksaanwijzing.
3. Houd rekening met alle waarschuwingen.
4. Bevolg alle instructies.
5. Gebruik dit apparaat niet in de buurt van water.
6. Maak het apparaat alleen schoon met een droge doek.
7. Zorg dat de ventilatieopeningen niet worden geblokkeerd. Installeer het apparaat volgens de instructies van de fabrikant.
8. Installeer het apparaat niet in de buurt van warmtebronnen zoals radiatoren, warmteafvoeren, kachels of andere warmteproducerende apparaten (waaronder versterkers).
9. Bescherm het snoer tegen knikken, vooral bij de stekker, het stopcontact en het punt waar het snoer uit het apparaat komt, en zorg dat er niet over het snoer gelopen kan worden.
10. Gebruik alleen hulpstukken/accessoires die door de fabrikant zijn aanbevolen.
11. Gebruik het apparaat alleen met de wagen, standaard, driepoot, beugel of tafel die door de fabrikant wordt aangegeven of die samen met het apparaat wordt verkocht. Wanneer een wagen wordt gebruikt, wees voorzichtig wanneer u de wagen met het geïnstalleerde apparaat verplaatst om letsel veroorzaakt door het omvallen van het apparaat te voorkomen.
12. Haal de stekker uit het stopcontact tijdens onweer of als u het apparaat gedurende een lange





13. Laat alle reparaties door een vakbekwame reparateur uitvoeren. Reparaties zijn nodig als het apparaat beschadigd is, bijv. als het snoer of de stekker beschadigd is, als er vloeistoffen of voorwerpen in het apparaat zijn terechtgekomen, als het apparaat aan regen of vocht is blootgesteld, niet normaal functioneert of als het is gevallen.
14. Stel het apparaat niet bloot aan drup- of spatwater.
15. Plaats geen voorwerpen die gevaar kunnen opleveren op het apparaat (bijv. met water gevulde vazen, aangestoken kaarsen).
16. Wanneer de netstekker of connector als stroomonderbreker wordt gebruikt, moet deze stroomonderbreker gemakkelijk te bedienen zijn.
17. Zorg voor voldoende vrije ruimte rondom het product voor een goede ventilatie.
18. Stel batterijen (geïnstalleerde accu's of batterijen) nooit bloot aan overmatige warmte zoals zonlicht, vuur, etc.

## Uw product op de juiste manier gebruiken

1. Trek altijd de stekker uit het stopcontact als het apparaat niet wordt gebruikt en vóór reiniging.
2. Speel geen muziek af op een zeer hoog volume, dit kan gehoorschadiging of schade aan het apparaat veroorzaken.
3. Gebruik dit toestel niet in een vochtige of natte omgeving.
4. Haal altijd de stekker uit het stopcontact voordat u het apparaat schoonmaakt. Maak het apparaat schoon met een zachte, vochtige en pluisvrije doek. Gebruik geen oplosmiddelen of agressieve schoonmaakmiddelen.

## Houd rekening met het milieu



Uw product is ontworpen en gemaakt met hoogwaardige materialen en componenten die gerecycled en opnieuw gebruikt kunnen worden.



Uw product bevat batterijen die onder de Europese Richtlijn 2006/66/EG vallen en niet met het gewone huisafval weggegooid mogen worden. Vraag uw gemeente om advies over hoe batterijen op een juiste manier weg te gooien. Een juiste verwijdering helpt negatieve gevolgen voor het milieu en de menselijke gezondheid te voorkomen.



Als dit 'doorgekruste vuilnisbak'-symbool op een product is vermeld, geeft dit aan dat het product onder de Europese richtlijn 2002/96/EG valt. Informeer u over het inzamelsysteem voor elektrische en elektronische producten dat in uw gemeente van kracht is. Verwijder uw afgedankt product in overeenstemming met de lokale wetgeving en gooi het niet met uw normale huisafval weg. Door te zorgen voor een juiste verwijdering van uw afgedankt product helpt u mogelijke negatieve gevolgen voor het milieu en de menselijke gezondheid te voorkomen.





## Overeenstemming



Dit product is in overeenstemming met de voorschriften inzake radiostoring van de Europese Gemeenschap.

Dit apparaat bevat dit label

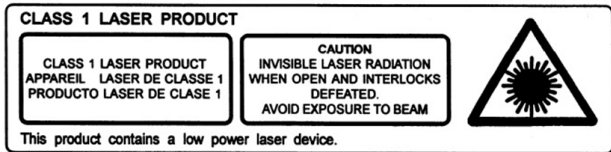

## Technische gegevens

- Voeding: 230V~ 50Hz
- Totaal stroomverbruik: 10W
- Ingangsgoedigheid: LINE IN 700mV
- Impedantie luidspreker: 4ohm
- S/N (A): 75db
- THD(1kHz, 1W): 0,5%
- Frequentierespons: 80Hz-20KHz
- Totaal muziekvermogen: 10W

## Inhoud van de verpakking

Controleer en identificeer de inhoud van uw verpakking:

- Toestel
- Afstandsbediening
- Gebruiksaanwijzing
- Line in-kabel





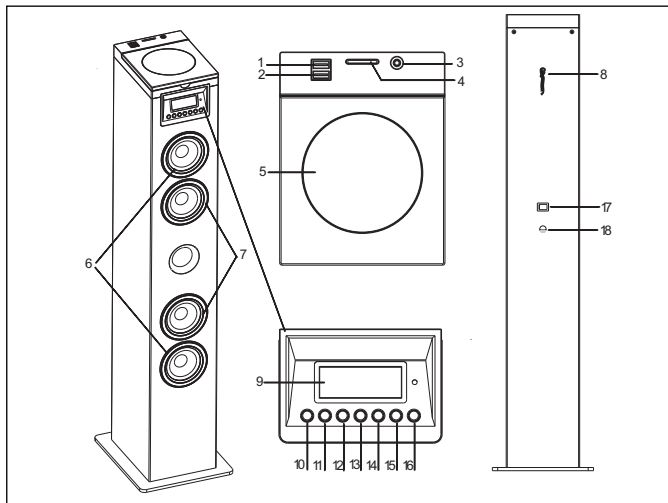

## Beschrijving van de onderdelen

### Overzicht van het toestel



- 1. USB-aansluiting**
- 2. Via USB opladen**
- 3. Audio in**  
Een extern apparaat aansluiten
- 4. SD-sleuf**
- 5. CD-klep**
- 6. Tweeter luidspreker**
- 7. Luidsprekers**
- 8. FM-antenne**
- 9. Scherm**  
De huidige status tonen
- 10. Standby**  
Het toestel inschakelen of in stand-by zetten
- 11. Source**  
Een bron selecteren: CD, Bluetooth, USB, FM of AUDIO IN
- 12. ◀◀**  
Naar de vorige track gaan  
Op een radiostation afstemmen  
Druk en houd de toets ingedrukt om binnen een track / USB te zoeken
- 13. ▶▶**  
Het afspelen starten of onderbreken
- 14. ▶▶|**  
Naar de volgende track gaan  
Op een radiostation afstemmen  
Druk en houd de toets ingedrukt om binnen een track / USB te zoeken
- 15. VOL -**  
Het volume verlagen
- 16. VOL +**  
Het volume verhogen
- 17. Aan/uit-schakelaar**  
Uw toren in- of uitschakelen
- 18. AC~ voeding**  
Stroomkabel

## Overzicht van de afstandsbediening

- SLEEP**  
Druk herhaaldelijk om een inslaaptimer in te stellen zodat de toren na een bepaalde ingestelde tijd automatisch wordt uitgeschakeld
- POWER**  
Druk om de toren in of uit te schakelen
- TIME**  
Druk om de wekker in stand-by te zetten
- MEM / MEM+ / MEM-**  
Druk op **MEM** om het huidige radiostation als een voorkeuzestation op te slaan.  
Druk op **MEM+/MEM-** om het gewenste FM-station te kiezen
-   
Herhaald afspelen in de CD-modus selecteren
- VOLUME+**  
Druk om het volume te verhogen
-   
Naar de vorige track gaan
-   
Het afspelen starten of onderbreken
- VOLUME-**  
Druk om het volume te verlagen
- ALARM**  
Druk om de wekker in stand-by te zetten
- MUTE**  
Druk om het volume te dempen of het volume te herstellen
- SOURCE**  
Een bron selecteren: CD, Bluetooth, USB, FM of Audio in
-   
Willekeurig afspelen in de CD-modus selecteren
-   
Het afspelen stoppen
-   
Naar de volgende track gaan

**Werking:** De afstandsbediening werkt op 1 CR2025 lithium batterij (meegeleverd) om de afstandsbediening van stroom te voorzien. Verwijder het isolatiestroompje aan de achterkant.

## De batterij vervangen

De afstandsbediening werkt met lithium CR2025 3V knoopcelbatterijen. Als de afstandsbediening niet langer werkt, vervang de batterijen als volgt:

- Druk op het lipje aan de zijkant van het batterijdeksel om het af te halen en trek de batterijhouder uit.
- Vervang de batterij. Houd hierbij rekening met de juiste polariteit.

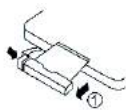
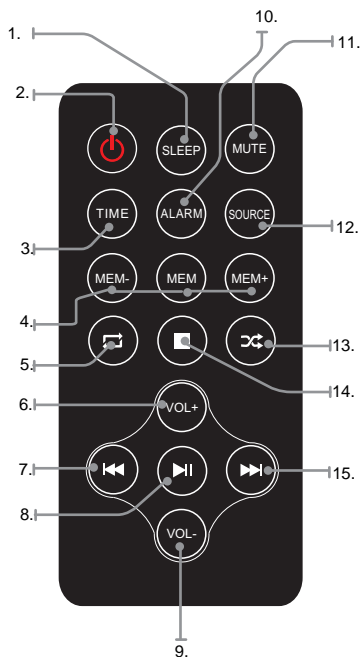



- Duw de batterijhouder opnieuw in de afstandsbediening totdat u een "klik" hoort.
- OPGELET: Er is explosiegevaar als de batterijen op een verkeerde manier wordt geplaatst.

## Aan de slag

### Voeding

	<p>OPGELET</p> <ul style="list-style-type: none"> <li>• Risico op schade aan het product! Zorg dat de netspanning overeenstemt met de spanning die op het zwarte label is vermeld.</li> <li>• Risico op een elektrische schok! Haal altijd de stekker uit het stopcontact door de stekker vast te houden en eruit te halen, en nooit door aan het snoer te trekken.</li> <li>• Voordat u de stekker in het stopcontact steekt, controleer of alle andere aansluitingen gemaakt zijn.</li> </ul>	
---	---	---

Plaats het toestel in de gewenste positie en wikkel het snoer af. Steek de stekker in het stopcontact en, indien gewenst, schakel het toestel in.

### Automatisch stand-by

Tijdens het afspelen van media vanaf een aangesloten apparaat, gaat de toren automatisch in stand-by wanneer:

- Er gedurende 10 minuten geen enkele knop wordt ingedrukt,
- Er gedurende 10 minuten geen audio vanaf een aangesloten apparaat wordt afgespeeld.

### De klok instellen

Nadat het toestel op de voeding is aangesloten of na een stroomuitval, geeft het LCD-scherm "0:00" weer. Het toestel moet zich in stand-by bevinden om de actuele tijd te kunnen instellen.

1. Druk op de **TIME** knop en de cijfers knipperen in het scherm.
2. Druk herhaaldelijk op de **◀◀ / ▶▶** knop totdat het juiste uur is ingesteld. Druk op de **TIME** knop om de uurinstelling te bevestigen.
3. De cijfers voor de minuten knipperen in het display.
4. Druk herhaaldelijk op de **◀◀ / ▶▶** knop totdat de juiste minuten zijn ingesteld. Druk op de **TIME** knop om de minuteninstelling te bevestigen.

### De wekker instellen

Dit toestel kan als een wekker worden gebruikt. CD /USB/ FM wordt geactiveerd om op een vooraf ingestelde tijd audio af te spelen.

1. Druk op **⏻** om het toestel in stand-by te zetten.
2. Zorg dat de tijd juist is ingesteld.
3. Druk in stand-by op de **ALARM** knop en houd ingedrukt, het scherm wordt ingeschakeld om de wekker in te stellen en knippert.
4. Druk op de **ALARM** knop om te bevestigen en de tijdweergave knippert.
5. Druk herhaaldelijk op de **◀◀ / ▶▶** knop om het uur in te stellen. Druk op **ALARM** om te bevestigen.
6. Druk op **◀◀ / ▶▶** om de minuten in te stellen.
7. Druk op **ALARM** om te bevestigen en vervolgens op **◀◀ / ▶▶** om CD/FM/USB-status te selecteren. Druk op **ALARM** om te bevestigen.
8. Het ingestelde volumeniveau (tussen 0 en 20) wordt weergegeven.
9. Druk in stand-by op de **ALARM** knop, het scherm wordt ingeschakeld om de wekker in te stellen en knippert.
10. Druk op de **◀◀ / ▶▶** knop om OFF (uit) te selecteren zodat de wekker wordt uitgeschakeld.







## Inslaapmodus

Druk op de **SLEEP** knop en het scherm knippert. Druk herhaaldelijk op de knop totdat het scherm het gewenste aantal minuten weergeeft. U kunt een tijd tussen 10 en 90 minuten instellen.

Het scherm knippert drie keer om te bevestigen en keert vervolgens terug naar de vorige interface. Als u de inslaapmodus wilt annuleren, druk tot **OFF** (uit). Het scherm knippert drie keer en de inslaapmodus wordt geannuleerd.

## Afspelen

### Een disc afspelen

1. Druk herhaaldelijk op **SOURCE** om de bron DISC te selecteren.
2. Breng een disc in met de bedrukte zijde naar boven gericht.
3. Het afspelen start automatisch. Als dit niet het geval is, druk op **▶▶**.
4. Druk op **VOL+/VOL-** om het volume te regelen.

### Afspelen onderbreken/hervatten

1. Tijdens het afspelen, druk op **▶▶** om het afspelen te onderbreken of te hervatten.
2. Tijdens het afspelen, druk lang op de **◀◀ / ▶▶** knop om snel door/terug te spoelen.

### Naar een bepaalde track gaan

Voor CD:

1. Druk op **◀◀ / ▶▶** om een andere track te selecteren.
2. Druk op de **VOL+/VOL-** knop om het volume te regelen.

Voor MP3-disc en USB/SD:

1. Druk op **◀◀ / ▶▶** om een track of bestand te selecteren
2. Druk op de **VOL+/VOL-** knop om het volume te regelen.

### Binnen een track zoeken

1. Tijdens het afspelen, druk en houd **◀◀ / ▶▶** ingedrukt.
2. Laat los om het normaal afspelen te hervatten.

### Naar de radio luisteren

U kunt maximaal 20 voorkeuzestations (FM) programmeren.

1. Druk op de **SOURCE** knop om de RADIO modus te selecteren. Het toestel opent de FM-radiomodus.
2. Druk op **◀◀ / ▶▶** om een radiostation te zoeken.
3. Druk op de **◀◀ / ▶▶** knop om het gewenste radiostation te selecteren
4. Eenmaal u een radiostation hebt gevonden dat u wilt opslaan, druk op de **MEM** knop op de afstandsbediening. "P01" wordt op het scherm weergegeven, druk vervolgens op **MEM+/MEM-** totdat het cijfer van de gewenste geheugenpositie op het scherm verschijnt. Druk nogmaals op de **MEM** knop om te bevestigen en het huidige radiostation op te slaan.
5. (Auto) Druk op de **MEM** knop en het toestel start automatisch met het zoeken naar frequenties. De beschikbare radiostations worden geprogrammeerd volgens ontvangststerkte en het eerste geprogrammeerde radiostation wordt automatisch afgespeeld.

OPGELET: Voor een optimale ontvangst, trek de antenne volledig uit en pas de positie aan.

### Vanaf een extern audioapparaat afspelen

U kunt via dit toestel naar media vanaf een extern audioapparaat, zoals een MP3-speler, luisteren.

Line In-aansluiting (vereist een 3,5mm kabel)

1. Sluit een 3,5mm kabel aan op de Line In-aansluiting op het bovenpaneel. Sluit het ander uiteinde van de 3,5mm kabel aan op een MP3-speler of een ander audioapparaat.
2. Druk op de **⏻** knop om het toestel in te schakelen.
3. Druk op de **SOURCE** knop om naar de Line In-modus te schakelen.
4. Gebruik de regelknoppen op het verbonden apparaat om audio vanaf het toestel af te spelen.





## De USB/SD-ingang gebruiken

1. Steek uw USB-flashstation of de SD-kaart in de USB-aansluiting of de SD-sleuf.
2. Druk herhaaldelijk op **SOURCE** om de USB of SD-modus te selecteren en de audio wordt automatisch afgespeeld. Als dit niet het geval is, druk op **▶||**.
3. Druk op **◀◀ / ▶▶** om een track te selecteren.
4. Druk op **VOL+/VOL-** om het volume te regelen.

Opmerkingen:

- De USB/SD-aansluiting is zeer gevoelig, sluit het apparaat goed aan voor een juiste werking.

## Via USB opladen

Aan de bovenkant van het toestel bevindt zich een USB-lader om kleine apparaten, zoals smartphones, via USB op te laden.

Uitgaand vermogen: 5V/1A max

## Bluetoothmodus

### A. Een koppeling met een Bluetooth-geactiveerde mobiele telefoon maken

Zorg dat uw mobiele telefoon Bluetooth-geactiveerd is. De uit te voeren koppelingsstappen kunnen afwijken naargelang het type van mobiele telefoon. Zie de gebruiksaanwijzing van uw mobiele telefoon voor meer informatie. Hieronder vindt u de algemene koppelingsstappen:

1. Houd de TW12CD en de Bluetooth-geactiveerde mobiele telefoon tijdens het koppelen binnen een afstand van 1 meter van elkaar.
2. Druk op de  knop en vervolgens op de **SOURCE** knop om de Bluetoothmodus te selecteren.
3. Schakel de Bluetoothfunctie op uw mobiele telefoon in en zoek naar Bluetooth-apparaten. Zodra het zoeken is voltooid, kunt u "**TW12CD**" uit de lijst met Bluetooth-apparaten uitkiezen.
4. Wanneer aangegeven, voer het wachtwoord of PIN-nr.: "**0000**" in en druk op "Yes" (ja) of "confirm" (bevestigen).
5. Na een succesvolle koppeling kunt u "**TW12CD**" in de lijst met Bluetooth-apparaten uitkiezen en vervolgens op "connect" (verbinden) drukken.

### B. Een koppeling met een Bluetooth-stereo-zender maken

De uit te voeren koppelingsstappen kunnen afwijken naargelang het type Bluetooth-zender. Zie de gebruiksaanwijzing van uw Bluetooth-zender voor meer informatie. Hieronder vindt u de algemene koppelingsstappen:

1. Houd de TW12CD en de Bluetooth-zender tijdens het koppelen binnen een afstand van 1 meter van elkaar.
2. Druk op de  knop en vervolgens op de **SOURCE** knop om de Bluetoothmodus te selecteren.
3. Schakel uw Bluetooth-zender in en open de koppelingsmodus.
4. De zender zoekt en verbindt automatisch met de TW12CD. De Bluetooth-stem wijzigt zodra de verbinding succesvol is.

Opmerkingen:

- De TW12CD keert automatisch terug naar de koppelingsmodus na het ontkoppelen van een Bluetooth-apparaat.

### C. Muziek afspelen

#### Een verbinding met een A2DP mobiele telefoon of Bluetooth-zender maken

1. Verbind uw mobiele telefoon of Bluetooth-zender met de TW12CD.





2. U kunt nu naar muziek vanaf de TW12CD luisteren.
3. Druk op **Vol+** om het volume te verhogen of op **Vol-** om het volume te verlagen.
4. Druk op **◀◀** om naar het vorig liedje te gaan.
5. Druk op **▶▶** om naar het volgende liedje te gaan.

### Let op:



Gooi elektrische en elektronische apparaten niet in een normale vuilnisbak.

- Breng ze naar een verzamelpunt.
- Sommige onderdelen in deze apparatuur kunnen gevaarlijk zijn voor de gezondheid en het milieu.

- Het apparaat gaat automatisch in stand-by na een bepaalde periode van inactiviteit om energie te besparen. U kunt het apparaat opnieuw inschakelen met behulp van de AAN/UIT-knop.
- Als er een inkomend telefoongesprek is terwijl de TW12CD met uw mobiele telefoon voor het afspelen van muziek is verbonden, wordt het afspelen automatisch onderbroken wanneer u het telefoongesprek beantwoordt en wordt het hervat zodra u het telefoongesprek beëindigt. (Afhankelijk van het type van uw mobiele telefoon is het mogelijk dat het afspelen na het beëindigen van de oproep nog onderbroken is.)
- Het Bluetooth® woord, merk en logo zijn geregistreerde handelsmerken die eigendom zijn van Bluetooth SIG, Inc. en elk gebruik van deze merken door Bigben Interactive is onder licentie. Andere handelsmerken en handelsnamen zijn eigendom van hun respectievelijke eigenaars.
- Bij deze verklaart Bigben Interactive SA dat de TW12CD in overeenstemming is met de essentiële vereisten van richtlijn 1995/5/EC van het Europees Parlement en van de Raad van 9 maart 1999 betreffende radio- en terminalmateriaal voor telecommunicatie, en de wederzijdse erkenning van hun conformiteit.

Bezoek onze website om de volledige verklaring te lezen: <http://www.bigbeninteractive.nl/support> in het gedeelte Verklaring van conformiteit.



Geproduceerd door BIGBEN INTERACTIVE SA

396, Rue de la Voyette

CRT2 – FRETIN

CS 90414

59814 LESQUIN Cedex – Frankrijk

[www.bigben.eu](http://www.bigben.eu)

Gemaakt in China



**bigben**

**Fabricant : Bigben Interactive FRANCE**

396, Rue de la Voyette, C.R.T. 2 Fretin,

CS 90414 - 59814 LESQUIN Cedex

**Bigben Interactive DEUTSCHLAND GmbH**

Walter Gropius Str. 28, 50126 Bergheim, Deutschland

**Bigben Interactive BELGIUM**

Avenue Ernest Solvay, 1480 Tubize, Belgique

**Bigben Interactive NEDERLAND b.v.**

Franciscusweg 249-3B, 1216 SG Hilversum, Nederland

**Bigben Interactive SPAIN S.L.**

C/ Musgo 5, 2ª planta, 28023 Madrid, Spain

**Bigben Interactive ITALIA s.r.l**

Corso Sempione 221, 20025 Legnano - MI, Italia

**FABRIQUE EN CHINE / MADE IN CHINA**

### HOTLINE

FRANCE, du lundi au vendredi (sauf jours fériés) :  
9h00-19h00 ou [sav.audio@bigben.fr](mailto:sav.audio@bigben.fr)

**N°Cristal 09 69 39 79 59**

APPEL NON SURTAXE

**DEUTSCHLAND, Montag bis Sonntag von 8:00 bis 24:00 Uhr**

**09001-84 30 44\*** (0,49€/Min. aus dem deutschen Festnetz, Anrufe aus allen

Mobilfunknetzen nicht möglich) oder [support@bigben-interactive.de](mailto:support@bigben-interactive.de)

\*Minderjährige müssen vorher einen Erziehungsberechtigten um Erlaubnis fragen.

**BELGIQUE / NEDERLAND, klantenservice@bigben-interactive.nl**

**customerservice@bigben-interactive.be**

**ESPAÑA, sat@bigbeninteractive.es**

**ITALIA, support@bigbeninteractive.it**

[www.bigben.eu](http://www.bigben.eu)





BBJ\_TW12CD\_1703\_Ver1

