

THOMSON

FR

CR221I (Blanc) CR225I (Gris)

RADIO RÉVEIL FM / CHARGEUR USB ET SANS FIL



MODE D'EMPLOI

LISEZ COMPLÈTEMENT CE MANUEL D'UTILISATION AVANT
D'UTILISER CET APPAREIL ET CONSERVEZ CE LIVRET POUR
VOUS Y RÉFÉRER ULTÉRIEUREMENT

AVERTISSEMENTS ET PRÉCAUTIONS



Le symbole d'un éclair avec la pointe d'une flèche dans un triangle indique l'existence d'une tension dangereuse non isolée dans le boîtier du produit pouvant être suffisamment importante pour présenter un risque de choc électrique pour les personnes.



Le symbole d'un point d'exclamation dans un triangle indique d'importantes instructions d'utilisation et de maintenance (réparation) dans la documentation fournie avec l'appareil.

Consignes de sécurité importantes

- Lisez ces instructions.
- Conservez ces instructions.
- Prenez en compte tous les avertissements.
- Respectez toutes les instructions.
- Toute réparation doit être confiée à un réparateur qualifié.
- N'exposez pas l'appareil à des égouttements ou des éclaboussures et veillez à ce qu'aucun objet contenant du liquide (par exemple un vase) ne soit placé dessus.
- Les appareils de Classe I doivent être branchés dans une prise secteur protégée par une connexion de terre.
- La fiche électrique permet de brancher l'appareil et doit rester manipulable pendant l'utilisation.
- Pour débrancher l'appareil de l'alimentation secteur, la fiche doit être totalement débranchée de la prise secteur. L'accès à la fiche électrique ne doit pas être bloqué et elle doit rester facilement accessible pendant l'utilisation.
- Quand un voyant d'alimentation est allumé, cela indique que l'appareil est branché à l'alimentation secteur. Quand le voyant est éteint, cela indique que l'appareil est complètement débranché de l'alimentation secteur.

INFORMATIONS CONCERNANT LES PILES (applicables uniquement si des piles sont incluses)

- La polarité doit être respectée lors de l'insertion des piles.
- Les piles doivent être insérées d'une manière évitant les courts-circuits.
- N'utilisez pas simultanément des piles neuves et usagées.
- N'utilisez pas simultanément des piles alcalines, standard (carbone-zinc) et rechargeables (nickel-cadmium).
- N'exposez pas les piles à une chaleur excessive, par exemple la lumière du soleil ou des flammes.
- Retirez les piles avant toute période d'inutilisation prolongée.
- Si le liquide contenu dans les piles entre en contact avec les yeux ou la peau, rincez immédiatement et soigneusement la zone affectée à l'eau claire et consultez un médecin,
- Il est possible que le produit ou la télécommande contienne une pile bouton :

ATTENTION !

Cet appareil n'est pas prévu pour être utilisé par des personnes (y compris les enfants) dont les capacités physiques, sensorielles ou mentales sont réduites, ou des personnes dénuées d'expérience ou de connaissance, sauf si elles ont pu bénéficier, par l'intermédiaire d'une personne responsable de leur sécurité, d'une surveillance ou d'instructions préalables concernant l'utilisation de l'appareil. Il convient de surveiller les enfants pour s'assurer qu'ils ne jouent pas avec l'appareil.





AVERTISSEMENT CONCERNANT LES PILES :

N'avez pas la/les piles. Risque de brûlure chimique. Ce produit contient une pile ou des piles. Si une pile est avalée, elle peut provoquer de graves brûlures internes en 2 heures à peine et causer la mort. Conservez les piles neuves et usagées hors de portée des enfants ou de toute personne vulnérable. Si le compartiment à pile(s) ne se ferme plus correctement, arrêtez d'utiliser le produit. Si jamais une pile était ingérée, consultez immédiatement un médecin.

REMARQUES IMPORTANTES :

Risque d'explosion de la pile si celle-ci n'est pas correctement remplacée ou si l'appareil n'est pas utilisé durant un certain temps.

Remplacez la pile avec un modèle identique ou équivalent.

| | |
|------------------------------|---|
| Double isolation |  |
| Courant continu |  |
| Courant alternatif |  |
| Symbole d'usage en intérieur |  |

Respect de l'environnement



Votre produit est conçu et fabriqué avec des matériaux et composants de haute qualité qui peuvent être recyclés et réutilisés.



Votre appareil contient des piles dont la directive européenne 2006/66/CE prescrit qu'elles ne doivent pas être jetées avec les ordures ménagères classiques.

Veillez vous informer sur les réglementations locales concernant la collecte séparée des piles car une mise au rebut correcte permet d'empêcher les conséquences négatives sur l'environnement et sur la santé humaine.



Lorsque le symbole d'une poubelle barrée sur roues se trouve sur un produit, cela signifie que le produit est couvert par la Directive Européenne 2002/96/CE. Veuillez vous informer du système local de collecte séparée pour les produits électriques et électroniques. Veuillez agir selon les règles locales et ne jetez pas vos anciens produits avec les ordures ménagères. En assurant l'élimination de ce produit, vous aidez également à prévenir les conséquences potentiellement négatives pour l'environnement et la santé humaine.

Conformité



Ce produit est conforme aux exigences des directives de l'Union Européenne relatives aux interférences radio.

Alimentation par piles

- Assurez-vous que les piles sont correctement insérées pour éviter tout dommage sur l'appareil. Enlevez toujours les piles de l'appareil si celui-ci ne sera pas utilisé durant une longue période, car cela pourrait causer une fuite des piles et par conséquent, des dommages sur l'appareil.

- Les piles utilisées doivent impérativement être de même type. N'utilisez jamais différents types de piles ensemble.
- Ne jetez pas les piles dans un feu, et ne les exposez pas au soleil ou à une source de chaleur.
- Si le liquide contenu dans les piles entre en contact avec les yeux ou la peau, lavez la zone immédiatement et soigneusement à l'eau fraîche et consultez un médecin.

ATTENTION



- Risque de détérioration du produit ! Vérifiez que la tension du secteur correspond à la tension indiquée sur la plaque signalétique de l'appareil.
- Risque de choc électrique ! Pour débrancher le câble CA, tirez toujours sur la fiche de l'adaptateur. Ne tirez jamais sur le câble.
- Avant de brancher le câble d'alimentation CA, vérifiez que tous les autres branchements ont été effectués.

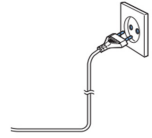

Utiliser l'alimentation secteur

Positionnez l'appareil à l'endroit désiré et déroulez le câble d'alimentation. Branchez le câble dans la prise d'alimentation et mettez l'appareil en marche.

Contenu de l'emballage

Vérifiez et identifiez le contenu de l'emballage :

- Unité principale
- Cordon d'alimentation
- Manuel d'utilisation

Description de l'appareil

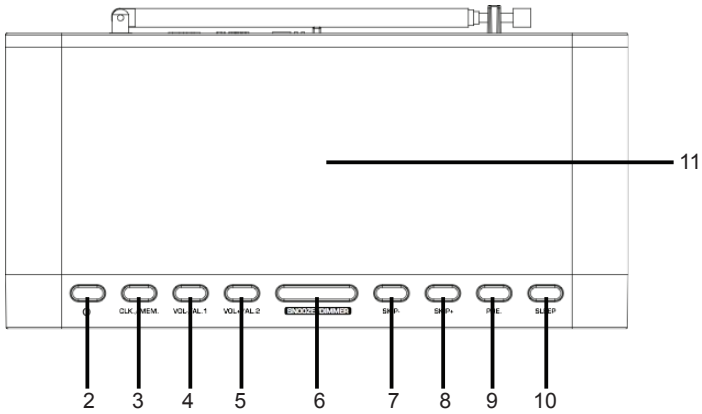
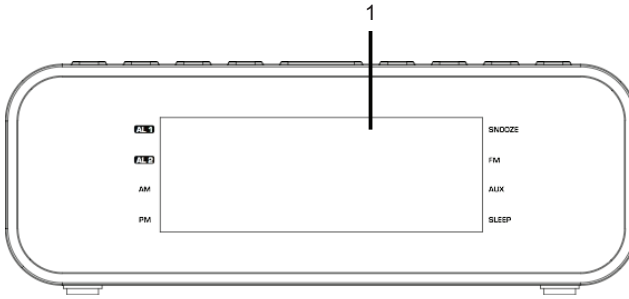

- | | |
|--|------------------------------|
| 1. ÉCRAN | 7. Bouton SAUTER- |
| 2. Bouton VEILLE | 8. Bouton SAUTER+ |
| 3. Bouton HORLOGE / MÉMOIRE | 9. Bouton PRÉRÉGLER |
| 4. Bouton VOLUME- / ALARME 1 | 10. Bouton SLEEP (minuterie) |
| 5. Bouton VOLUME+ / ALARME 2 | 11. CHARGEUR SANS FIL |
| 6. Bouton RÉPÉTITION D'ALARME / LUMINOSITÉ | |

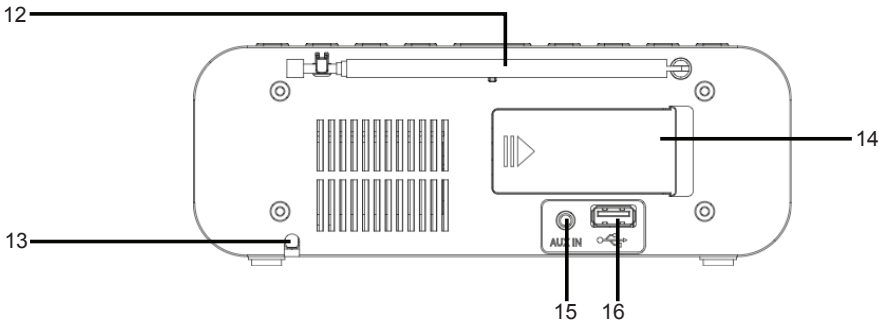

- | | |
|-------------------------------------|--------------------------|
| 12. ANTENNE | 15. ENTRÉE AUX-IN |
| 13. CORDON D'ALIMENTATION | 16. PORT USB DE RECHARGE |
| 14. COUVERCLE DU LOGEMENT DES PILES | |

Introduction et mise en service de l'appareil

- Enlevez le film protecteur de l'écran s'il est toujours présent.
- Appuyez sur le bouton « VEILLE » pour allumer l'appareil.
- Appuyez à nouveau sur le bouton « VEILLE » pour mettre l'appareil en veille.

Alimentation

Vous pouvez alimenter votre appareil en branchant son cordon d'alimentation dans la prise d'alimentation au dos de l'appareil et dans une prise secteur murale. Vérifiez que la tension du courant fourni par le secteur correspond à la tension de fonctionnement de votre appareil.

Piles de secours (non fournies)

Ouvrez le logement des piles au dos du produit. Insérez 2 piles AAA (non fournies).

Refermez le logement des piles.

Remarque : Les piles de secours permettent de conserver le réglage de l'horloge en cas de coupure de courant temporaire.

ATTENTION

Danger d'explosion si la pile n'est pas correctement remplacée. Ne les remplacez que par des piles du même type ou d'un type équivalent.

Régler l'horloge

L'appareil doit être en veille pour pouvoir régler l'horloge.

1. Maintenez le bouton « CLK. / MEM. » appuyé pendant 2 s environ.
2. Utilisez les boutons « SKIP+ » et « SKIP- » pour sélectionner le format d'affichage de l'heure « 12 / 24 h ».
3. Appuyez sur le bouton « CLK. / MEM. » pour confirmer le format de l'heure.
4. Utilisez les boutons « SKIP+ » et « SKIP- » pour régler les heures. Les chiffres des heures se mettent à clignoter.
5. Appuyez sur le bouton « CLK. / MEM. » pour confirmer le réglage des heures.
6. Répétez les étapes 4 et 5 pour régler les minutes.

REMARQUE :

- Comme le réglage de l'horloge se fait avec l'appareil en veille, la luminosité de l'affichage est faible.
- Vous pouvez maintenir appuyé le bouton « SNOOZE / DIMMER » pour régler la luminosité de l'affichage.

Régler l'heure des alarmes

L'appareil doit être en veille pour pouvoir régler l'alarme.

1. Appuyez sur le bouton « VOL - / ALARM 1 » 2 s pour entrer dans le mode de réglage de l'alarme.
2. Utilisez les boutons « SKIP+ » et « SKIP- » pour régler les heures. Les chiffres des heures se mettent à clignoter.
3. Appuyez sur le bouton « VOL - / ALARM 1 » pour confirmer le réglage des heures.
4. Répétez les étapes 2 et 3 pour régler les minutes.
5. Appuyez sur le bouton « SKIP+ » ou « SKIP- » pour régler l'alarme sur l'option 1 ou 2 ci-dessous.
1 – BUZZ (Sonnerie), 2 - TUNE (Radio)
6. Appuyez sur le bouton « VOL - / ALARM 1 » pour confirmer.
7. Utilisez les boutons « SKIP+ » et « SKIP- » pour régler le volume de l'alarme.
8. Appuyez sur le bouton « VOL - / ALARM 1 » pour confirmer.

Pour régler la deuxième alarme, répétez chacune des étapes ci-dessus avec le bouton « VOL. + / ALARM 2 ».

Pour désactiver la fonction alarme, appuyez sur le bouton « VOL. - / ALARM 1 » ou « VOL. + / ALARM 2 ».

Répétition d'alarme

Appuyez sur le bouton « SNOOZE / DIMMER » pour arrêter l'alarme pendant quelques minutes.

L'alarme retentit à nouveau après 9 minutes environ.

Régler la luminosité

REMARQUE :

Cette fonction peut être utilisée quand l'appareil est en veille ou quand il est allumé.

1. Appuyez sur le bouton « SNOOZE / DIMMER » pendant 2 s pour régler la luminosité. Il y a 3 niveaux de luminosité.

Arrêt automatique

REMARQUE :

L'appareil doit être allumé pour pouvoir régler le minuteur de mise en veille automatique.

1. Appuyez sur le bouton « SLEEP » pour entrer.
2. Appuyez sur le bouton « SLEEP » pour régler le délai d'arrêt automatique (120, 110, 100... OFF (Désactivé)).
3. Pour annuler le minuteur d'arrêt automatique, effectuez les étapes 1 et 2 ci-dessus et réglez-le sur « OFF ».

Écouter la radio FM

1. Appuyez sur le bouton « VEILLE » pour allumer l'appareil et écouter la radio FM.
2. Pour la réception FM : Déployez entièrement l'antenne télescopique. Modifiez sa position pour améliorer la réception.
3. Il y a deux options pour rechercher et préréglage les stations de radio.

• Recherche automatique des stations FM :

Appuyez sur le bouton « SKIP+ » ou « SKIP- » pendant 2 s environ, l'appareil recherche respectivement la station de radio précédente ou suivante.

• Recherche manuelle des stations FM :

Appuyez brièvement sur les boutons « SKIP+ » et « SKIP- » jusqu'à ce que vous ayez trouvé la station de radio souhaitée.

• Préréglage automatique des stations :

1. Appuyez sur le bouton « CLK. / MEM. » de l'appareil pendant 2 à 3 s environ pour démarrer le processus de préréglage automatique.
2. L'écran affiche successivement les numéros de mémoire et les stations de radio sont automatiquement préréglées avec ces numéros de mémoire (remarque : chaque numéro de mémoire est affecté à 1 station préréglée pendant le processus de préréglage automatique.).
3. Une fois toutes les stations préréglées, appuyez sur le bouton « PRE. » jusqu'à ce que le numéro de mémoire s'affiche.
4. Appuyez sur les boutons « SKIP+ » et « SKIP- » pour sélectionner la station préréglée désirée.
5. Appuyez sur le bouton « PRE. » pour confirmer et écouter les stations de radio désirées.

• Préréglage manuel

1. Recherchez une station en procédant comme décrit dans « Recherche automatique des stations FM » ou « Recherche manuelle des stations FM ».
2. Appuyez sur le bouton « CLK. / MEM. » pour entrer dans le préréglage manuel de stations.
3. « P01 » clignote sur l'écran.
4. Appuyez sur le bouton « SKIP+ » ou « SKIP- » pour choisir le numéro de mémoire pour la station.
5. Appuyez sur le bouton « CLK. / MEM. » pour confirmer le numéro de mémoire choisi.
6. Une fois toutes les stations préréglées, appuyez sur le bouton « PRE. » jusqu'à ce que le numéro de mémoire s'affiche.
7. Appuyez sur les boutons « SKIP+ » et « SKIP- » pour sélectionner la station préréglée désirée.
8. Appuyez sur le bouton « PRE. » pour confirmer et écouter les stations de radio désirée.

Remarque importante

À cause des interférences générées par la recharge sans fil, la fonction de recharge sans fil est désactivée dans le mode radio FM.

Recharger votre téléphone

Vous pouvez recharger votre téléphone via un chargeur sans fil ou un port USB de recharge (câble non fourni).

Recharge sans fil

1. Placez votre smartphone au centre du dessus de l'appareil, comme montré.
2. L'état de la recharge s'affiche sur votre smartphone comme d'habitude.

REMARQUE :

- En cas de problème pendant la recharge ou si la recharge ne démarre pas :
 - Retirez votre smartphone de son étui si l'épaisseur de l'étui est supérieure à 5 mm ou si l'étui est en métal.
 - Vérifiez que votre smartphone est au centre du dessus de l'appareil, comme montré.
 - La durée de recharge dépend de la capacité de la batterie et de sa capacité de courant résiduel.
 - Les composants peuvent chauffer pendant la recharge. Ils refroidissent lentement une fois la recharge terminée.

Port USB de recharge

1. Branchez un appareil externe via un câble USB dans le port de recharge USB au dos de l'appareil pour recharger.
2. L'état de la recharge s'affiche sur votre appareil externe comme d'habitude.

Remarque :

- Il y aura des interférences radio pendant la recharge.
- Rechargez votre appareil en utilisant une seule méthode de recharge.
- Ne rechargez pas votre appareil simultanément avec un câble USB et le chargeur sans fil.

Lecture AUX (auxiliaire)

La chaîne doit être allumée. Pour utiliser l'entrée AUX-IN, branchez-y un appareil externe via un câble avec fiche 3,5 mm (câble non fourni). L'écran affiche « AU ». Le signal audio fourni par l'appareil externe est diffusé par les haut-parleurs et vous pouvez régler le volume sur l'appareil externe. Pour d'autres fonctions, consultez le manuel d'utilisation de l'appareil audio externe.

REMARQUE :

Réglez le volume de la source audio externe à un niveau confortable.

Nettoyage et entretien

AVERTISSEMENT :

N'immergez pas l'appareil dans de l'eau.

- Débranchez toujours la fiche de la prise électrique avant de nettoyer l'appareil.
- Les marques sur la surface de l'appareil peuvent être essuyées et enlevées avec un chiffon légèrement humidifié sans aucun additif.

Remarques:



Ne pas éliminer les appareils électriques et électroniques dans les déchets ménagers.

- Les apporter à un point de collecte.
- Certaines pièces contenues dans ces appareils peuvent être dangereuses pour la santé et pour l'environnement.

• Afin d'économiser l'énergie, lorsque l'appareil n'émet aucune sortie sonore pendant un certain temps, il se mettra automatiquement en mode de veille. Il peut alors être remis en marche en utilisant à nouveau le bouton d'alimentation

• Pour télécharger la déclaration complète, allez sur notre site Web :

EN : <https://www.bigben-interactive.co.uk/support/>

FR : <https://www.bigben.fr/support/>

DE : <https://www.bigben-interactive.de/support/>

ES : <https://www.bigbeninteractive.es/asistencia-tecnica/>

IT : <https://www.bigbeninteractive.it/supporto-tecnico/>

AUTRES LANGUES : <https://www.bigbeninteractive.com/support/>

et la section « Declaration of conformity ».

THOMSON est une marque déposée de TECHNICOLOR SA ou de ses filiales utilisée sous licence par Bigben Interactive.

Fabriqué par BIGBEN INTERACTIVE SA

396, Rue de la Voyette

CRT2 - FRETIN

CS 90414

59814 LESQUIN Cedex - France

www.bigben.eu

Fabriqué en Chine



Fabricant : Bigben Interactive FRANCE

396, Rue de la Voyette, C.R.T. 2 Fretin,
CS 90414 - 59814 LESQUIN Cedex, France

Bigben Interactive DEUTSCHLAND GmbH

Walter Gropius Str. 28, 50126 Bergheim, Deutschland

Bigben Interactive BELGIUM, s.a./n.v.

Waterloo Office Park, Bât. H, Drève Richelle 161 bte 15
1410 Waterloo, Belgium

Bigben Interactive NEDERLAND b.v.

Franciscusweg 249-3B, 1216 SG Hilversum, Nederland

Bigben Interactive SPAIN S.L.

C/ Musgo 5, 2ª planta, 28023 Madrid, Spain

Bigben Interactive ITALIA s.r.l

Corso Sempione 221, 20025 Legnano - MI, Italia

FABRIQUÉ EN CHINE / MADE IN CHINA

HOTLINE

FRANCE, du lundi au vendredi (sauf jours fériés) :
9h00-19h00 ou support.thomson@bigben.fr

N°Cristal 09 69 32 59 62

APPEL NON SURTAXE

DEUTSCHLAND, Montag bis Sonntag von 8:00 bis 24:00 Uhr
09001-84 30 44* (0,49€/Min. aus dem deutschen Festnetz, Anrufe aus allen
Mobilfunknetzen nicht möglich) oder support@bigben-interactive.de
*Minderjährige müssen vorher einen Erziehungsberechtigten um Erlaubnis fragen.

BELGIQUE / NEDERLAND, customerservice@bigben-interactive.be
klantenservice@bigben-interactive.nl

ESPAÑA, sat@bigbeninteractive.es

ITALIA, support@bigbeninteractive.it

www.bigben.eu

THOMSON

EN

CR221I (White) CR225I (Grey)

WIRELESS & USB CHARGE / FM CLOCK RADIO



OPERATING INSTRUCTIONS

PLEASE READ THIS USER MANUAL CAREFULLY BEFORE
OPERATING THIS UNIT AND RETAIN FOR
FUTURE REFERENCE

WARNINGS AND PRECAUTIONS



The lightning bolt with an arrowhead within a triangle indicates the presence of uninsulated dangerous voltage within the product enclosure that may be of sufficient magnitude to constitute a risk of electric shock to persons



The exclamation point within a triangle indicates the presence of important operating and maintenance (servicing) instructions in the literature accompanying the unit.

Important safety instructions

- Read these instructions.
- Keep these instructions.
- Heed all warnings.
- Follow all instructions.
- Refer all servicing to qualified service personnel.
- Do not expose the unit to dripping or splashing and make sure that no objects filled with liquids, such as vases, are placed on it.
- Class I appliances must be connected to the mains socket outlet with a protective-earth connection.
- The mains plug connects the device and should remain operable during use.
- To disconnect the unit from the mains, the plug should be fully disconnected from the mains socket outlet. The mains plug should not be obstructed and should be easily accessible during use.
- When a power indicator light is on, it indicates the unit is connected to the mains supply. When the light is off, it indicates the unit is fully disconnected from the mains supply.

INFORMATION ABOUT BATTERIES (applicable only if batteries included)

- Polarity must be respected when inserting batteries.
- The batteries should be inserted in such a way as to avoid any short circuit.
- Do not mix used and new batteries.
- Do not mix alkaline, standard (carbon-zinc) and rechargeable (nickel-cadmium) batteries.
- Do not expose the battery to excessive heat such as sunshine or fire.
- Remove the batteries when they have not been used for a long time.
- If the liquid contained in the batteries comes in contact with eyes or skin, immediately and carefully wash the affected area with clear water and consult a doctor.
- The product/remote control may contain a coin/button type battery:

WARNING :

This product has not been manufactured to be used by people (including children) whom physical or mental capacities are reduced, or people without experience except if they are under the responsibility of somebody who is able to read and follow the instructions properly. Children must use this product under the supervision of an adult.





WARNING CONCERNING BATTERIES :

Don't swallow batteries. Risk of chemical burning. This product contains one or several batteries. If a battery is swallowed, it can cause within less than 2 hours severe internal damages and death. Keep new and old batteries away from children and vulnerable people. If the compartment of batteries can't be closed correctly, please don't use the product any longer. If a battery is swallowed, please go and see a doctor immediately.

IMPORTANT REMARKS :

Risk of explosion if the battery/ies is/are not replaced correctly or if the product is not used for a long time with batteries left inside.

Replace old batteries by an identical or similar models.

| | |
|---------------------|---|
| double insulation |  |
| direct current |  |
| alternating current |  |
| symbol indoor use |  |

Care of the environment



Your product is designed and manufactured with high quality materials and components, which can be recycled and reused.



Your product contains batteries covered by the European Directive 2006/66/EC, which cannot be disposed with normal household waste. Please inform yourself about the local rules on separate collection of batteries because correct disposal helps to prevent negative consequences for the environmental and human health.



When this crossed-out wheeled bin symbol is attached to a product it means that the product is covered by the European Directive 2002/96/EC. Please inform yourself about the local separate collection system for electrical and electronic products. Please act according to your local rules and do not dispose of your old products with your normal household waste. Correct disposal of your old product helps to prevent potential negative consequences for the environment and human health.



Compliance



This product complies with the radio interference requirements of the Europe Community.

Battery power

- Be sure that the batteries are inserted correctly to avoid damage to the appliance. Always remove the batteries when appliance will not be used for a long period of time, as this will cause leakage to the batteries and subsequently damage to your set.
- Use batteries of the same type. Never use different types of batteries together.
- Do not throw the battery into the fire, or exposed to sunshine or the like.
- If the liquid contained in the batteries comes in contact with eyes or skin, wash the area immediately and carefully with clear water and consult a doctor.

CAUTION



- Risk of product damage! Make sure that the power voltage corresponds to the voltage printed on the back label.
- Risk of electric shock! When you unplug the AC power cord always pull the plug from the socket. Never pull the cord.
- Before connecting the AC power cord, ensure you have completed all other connections.

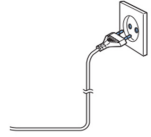

When AC power supply...

Place the unit in the desired position and unravel the mains cable. Insert the cable into the supply socket and switch on if applicable.

What's in the box

Check and identify the contents of your package:

- Main unit
- Power cord
- Instruction manual

Overview of the Components

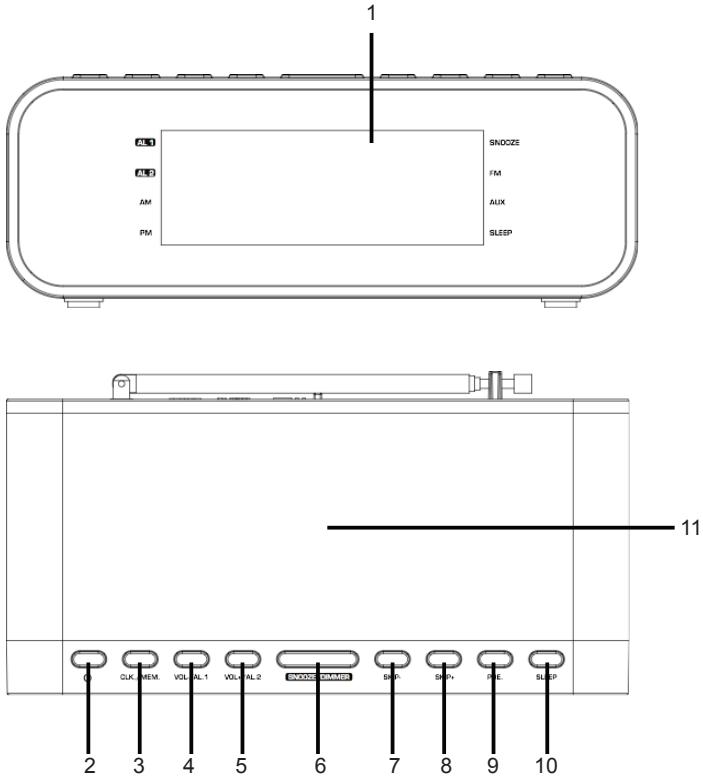

- 1. DISPLAY
- 2. STANDBY button
- 3. CLOCK / MEMORY button
- 4. VOLUME- / ALARM 1 button
- 5. VOLUME+ / ALARM 2 button
- 6. SNOOZE / DIMMER button
- 7. SKIP- button
- 8. SKIP+ button
- 9. PRESET button
- 10. SLEEP button
- 11. WIRELESS CHARGE LOCATION

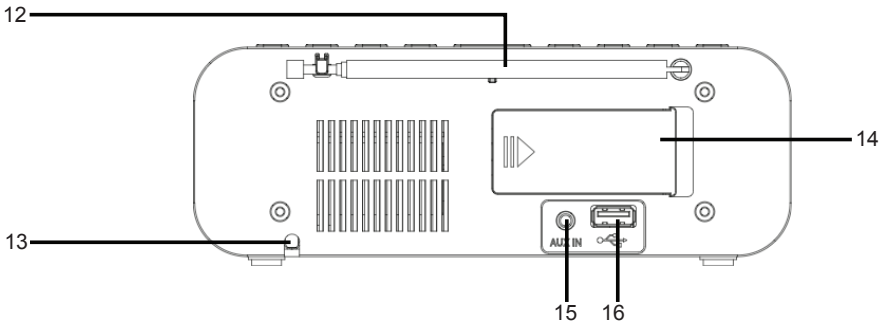

- 12. ANTENNA
- 13. AC POWER CORD
- 14. BATTERY DOOR
- 15. AUX-IN JACK
- 16. USB CHARGING PORT

Start-up of the device/introduction.

- Remove the protective film from the display if it is still present.
- Press the “STANDBY” button to turn on the device.
- Press the “STANDBY” button again to switch into the standby mode.

Power Supply

You can power your appliance by plugging the AC power cord at the back of the appliance into a wall AC power outlet. Check that the rated voltage of your appliance matches your local voltage.

Back-up Battery (not supplied)

Open the battery compartment on the backside of the product. Insert 2 x 'AAA' size battery (Battery not included).

Close the battery compartment.

Note: The back-up battery preserves the clock time in case of a temporary power blackout.

CAUTION

Danger of explosion if battery is incorrectly replaced. Replace only with the same or equivalent type.

Setting the clock

The system must be in standby mode in order to set the clock.

1. Press and hold the “CLK. / MEM.” button for approx.2 seconds.
2. Use the “SKIP +” & “SKIP -” buttons to set the time format “12 / 24hr”.
3. Press the “CLK. / MEM.” button to confirm time format.
4. Use the “SKIP +” & “SKIP -” buttons to set the hours accordingly. The hour digits start flashing.
5. Press the “CLK. / MEM.” button to confirm the hour.
6. Repeat step 4 and 5 to set the minute.

NOTE:

- Because clock setting is at standby mode, the display is dim.
- You may press and hold the “SNOOZE/DIMMER” button to adjust display lightness.

Setting of the alarm time

The system must be in standby mode in order to set the alarm.

1. Press and hold the “VOL - / ALARM 1” button for 2 seconds to entry alarm set mode.
2. Use the “SKIP +” & “SKIP -” buttons to set the hour accordingly. The hour digits start flashing.
3. Press the “VOL - / ALARM 1” button to confirm the hour.
4. Repeat step 2 and 3 to set the minute.
5. Press the “SKIP +” or “SKIP -” button to select below 1, or 2 for wake-up function.
1 - BUZZ, 2 - TUNE (RADIO)
6. Press the “VOL - / ALARM 1” button to confirm.
7. Use the “SKIP +” & “SKIP -” buttons to set the Alarm volume.
8. Press the “VOL - / ALARM 1” button to confirm.

To set the second alarm time, repeat each of the above steps with the “VOL. + / ALARM 2” button. In order to deactivate the alarm function, press the “VOL. - / ALARM 1” or “VOL. + / ALARM 2” button.

Snooze

Press “SNOOZE / DIMMER” button to suspend alarm sound for a few minutes.

The alarm will start again after approx. 9 minutes.

Dimmer

NOTE:

This function can be used in both “Standby Mode” and “Turned On Mode”

1. Press and hold the “SNOOZE / DIMMER” button for 2 seconds to select dimmer. Dimmer has 3 steps.

Sleep

NOTE:

The system must be "Turned On" in order to set the sleep timer

1. Press the "SLEEP" button to enter.
2. Press the "SLEEP" buttons to set SLEEP time (120, 110, 100... OFF)
3. To cancel SLEEP, follow above step 1 to 2 and set the SLEEP time to "OFF".

Listening to the FM Radio

1. Press the "STANDBY" button to turn on the device to listen the FM radio.
2. For FM reception: Completely extend the telescopic antenna. Change its position to improve the reception.
3. There are two options to search for and preset radio stations.

• **Automatic scan for FM stations:**

Press the "SKIP +" or "SKIP -" buttons for approx.2 seconds, the device will search to the previous or next radio station respectively.

• **Manual scan for FM stations:**

Briefly press the "SKIP +" & "SKIP -" buttons, until you have found the radio station which you are looking for.

• **Automatic preset station:**

1. Press and hold the "CLK. / MEM." button on unit for about 2-3 seconds to start the automatic preset process.
2. Display will show the memory sequence number and radio stations will be automatically preset into the sequence number (Note: Each sequence number means 1 preset station while during automatic preset process.)
3. Once all the stations were preset, press the "PRE." button until you see memory sequence number.
4. Press the "SKIP +" & "SKIP -" buttons to search for the desired preset station.
5. Press "PRE." button to confirm and listen to your desired radio stations.

• **Manual memory preset**

1. Search for a station as described in "Automatic scan for FM stations" or "Manual scan for FM stations".
2. Press "CLK. / MEM." button to enter manual preset station setting.
3. Display will show "P01" flashing.
4. Press "SKIP +" or "SKIP -" buttons to choose preset station number.
5. Press "CLK. / MEM." button to confirm chosen preset station number.
6. Once all the stations were preset, press the "PRE." button until you see memory sequence number.
7. Press the "SKIP +" & "SKIP -" buttons to search for the desired preset station.
8. Press "PRE." button to confirm and listen to your desired radio stations

Importance Notice

Due to the interference from wireless charging, the wireless charging function will be suspended under the FM radio mode.

Charge Your Phone

You can charge your phone via wireless charge or USB charger slot(cable not included).

Wireless charge

1. Place your smartphone centrally on top of the device as shown.
2. The charge state is indicated in your smartphone display as usual.

NOTE:

- If problems occur when charging or if the charging does not start:
 - Remove your smartphone from the case, if the thickness of the case exceeds 5mm or if it consists of metal.
 - Check if your smartphone is placed on top of the device as shown.

- The charging time varies depending on charging capacity of the battery and its current residual capacity.
- The components may heat up during the charging process. They slowly cool down again after the charging process.

USB charger slot

1. Connect an external device via a USB cable to the USB charging port on the back of the device for charging.
2. The charge state is indicated in your external device as usual.

Remark:

- There will be some radio interference while the charging.
- Please charge your device with only one charging method.
- Please do not charge your device with wireless charge & USB cable together.

AUXILIARY (AUX) playback

The system must be "Turned On". If you want to play from AUX-IN jack, please connect the external device via 3.5 mm plug jack (cable not included) to the AUX-IN jack. The display will show "AU". You can hear the sound from the external device through the loud speakers and you may adjust the volume on the external audio device. For further functions please refer to the user manual of the external audio device.

NOTE:

Adjust the volume of the external device to a comfortable level.

Cleaning and Maintenance

WARNING:

Do not immerse the device in water.

- Always remove the mains plug before cleaning the machine.
- Any marks on the surface can be wiped off with a slightly damp cloth without any additives.

Remarks:



Don't discard the electrical and electronic appliances in the regular waste disposal.

- Take them to a collection point.
- Some components in these appliances may be hazardous to health and the environment.
- In order to save energy when the unit has no sound output for a while, the unit will be switched to stand-by automatically. It can be switched ON by using the POWER selector again.
- To download the full statement, please visit our website:

EN : <https://www.bigben-interactive.co.uk/support/>

FR : <https://www.bigben.fr/support/>

DE : <https://www.bigben-interactive.de/support/>

ES : <https://www.bigbeninteractive.es/asistencia-tecnica/>

IT : <https://www.bigbeninteractive.it/supporto-tecnico/>

OTHER LANGUAGES : <https://www.bigbeninteractive.com/support/>

and the section <<declaration of conformity>>.

THOMSON is a trademark of TECHNICOLOR SA or its affiliates used under license to Bigben Interactive.

Manufactured by BIGBEN INTERACTIVE SA

396, Rue de la Voyette

CRT2 - FRETIN

CS 90414

59814 LESQUIN Cedex - France

www.bigben.eu

Made in China



Fabricant : Bigben Interactive FRANCE

396, Rue de la Voyette, C.R.T. 2 Fretin,
CS 90414 - 59814 LESQUIN Cedex, France

Bigben Interactive DEUTSCHLAND GmbH

Walter Gropius Str. 28, 50126 Bergheim, Deutschland

Bigben Interactive BELGIUM, s.a./n.v.

Waterloo Office Park, Bât. H, Drève Richelle 161 bte 15
1410 Waterloo, Belgium

Bigben Interactive NEDERLAND b.v.

Franciscusweg 249-3B, 1216 SG Hilversum, Nederland

Bigben Interactive SPAIN S.L.

C/ Musgo 5, 2ª planta, 28023 Madrid, Spain

Bigben Interactive ITALIA s.r.l

Corso Sempione 221, 20025 Legnano - MI, Italia

FABRIQUÉ EN CHINE / MADE IN CHINA

HOTLINE

FRANCE, du lundi au vendredi (sauf jours fériés) :
9h00-19h00 ou support.thomson@bigben.fr

 **N°Cristal** 09 69 32 59 62

APPEL NON SURTAXE

DEUTSCHLAND, Montag bis Sonntag von 8:00 bis 24:00 Uhr
09001-84 30 44* (0,49€/Min. aus dem deutschen Festnetz, Anrufe aus allen
Mobilfunknetzen nicht möglich) oder support@bigben-interactive.de
*Minderjährige müssen vorher einen Erziehungsberechtigten um Erlaubnis fragen.

BELGIQUE / NEDERLAND, customerservice@bigben-interactive.be
klantenservice@bigben-interactive.nl

ESPAÑA, sat@bigbeninteractive.es

ITALIA, support@bigbeninteractive.it

www.bigben.eu

THOMSON

ES

CR221I (blanco) CR225I (gris)

RADIO RELOJ FM CON CARGADOR INALÁMBRICO Y USB



INSTRUCCIONES DE FUNCIONAMIENTO

LE ROGAMOS QUE LEA ÍNTEGRAMENTE EL MANUAL DE USUARIO ANTES DE UTILIZAR EL EQUIPO Y QUE CONSERVE ESTE FOLLETO PARA PODER CONSULTARLO EN EL FUTURO.

ADVERTENCIAS Y PRECAUCIONES



El símbolo del rayo terminado en punta de flecha dentro de un triángulo indica la presencia de tensión peligrosa no aislada dentro de la carcasa del producto, que podría ser de magnitud suficiente para suponer un riesgo de electrocución para las personas.



El signo de exclamación dentro de un triángulo indica la presencia de instrucciones importantes para el manejo y el mantenimiento (reparación) en la documentación que se adjunta al aparato.

Instrucciones de seguridad importantes

- Lea estas instrucciones.
- Conserve estas instrucciones.
- Preste atención a todas las advertencias.
- Siga todas las instrucciones.
- El aparato debe ser reparado siempre por personal autorizado.
- No exponga el aparato a gotas ni a salpicaduras, y asegúrese de que no se coloque sobre él ningún objeto que contenga líquido, como un jarrón.
- Los aparatos de clase I deben conectarse a una toma de corriente de la red eléctrica con conexión a tierra.
- El enchufe conecta el aparato y debe estar siempre accesible durante el uso.
- Para desconectar el aparato de la red eléctrica, debe sacarse el enchufe totalmente de la toma de corriente. El enchufe no debe obstruirse y debe poderse acceder a él fácilmente durante el uso.
- Si un indicador de potencia está encendido, significa que la unidad está conectada a la alimentación eléctrica. Si el indicador está apagado, significa que la unidad está totalmente desconectada de la alimentación eléctrica.

INFORMACIÓN SOBRE LAS PILAS (aplicable solo si se incluyen pilas)

- Hay que respetar la polaridad cuando se instalen las pilas.
- Las pilas deben introducirse de tal forma que se evite cualquier cortocircuito.
- No mezcle pilas usadas con otras nuevas.
- No mezcle pilas alcalinas, estándar (de cinc-carbono) y pilas recargables (de níquel-cadmio).
- No exponga la pila a un calor excesivo, como la luz del sol o el fuego.
- Saque las pilas si no se han usado durante mucho tiempo.
- Si el líquido que contienen las pilas entra en contacto con los ojos o la piel, lave inmediatamente con agua limpia la zona afectada y consulte a un médico.
- El producto y el mando a distancia pueden contener una pila de tipo moneda/botón.

ADVERTENCIA :

Este producto no ha sido fabricado para ser utilizado por personas (incluidos los niños) con capacidades mentales o físicas reducidas, y tampoco gente sin experiencia a menos que estén bajo la supervisión de una persona que sea capaz de leer y seguir las instrucciones correctamente. Los niños deben utilizar este producto bajo la supervisión de un adulto.



ADVERTENCIA SOBRE LAS PILAS:

Las pilas no se deben ingerir. Podría sufrir quemaduras por químicos. Este producto incorpora una o varias pilas. En caso de que una pila sea ingerida, en menos de 2 horas puede provocar lesiones internas graves y la muerte. Mantenga las pilas nuevas y usadas fuera del alcance de los niños y personas vulnerables. En caso de que el compartimento de las pilas no pueda ser cerrado correctamente, no vuelva a utilizar el producto. Si se ingiere una pila, acuda al médico inmediatamente.

OBSERVACIONES IMPORTANTES:

La/s pila/s podría/n explotar si no se instalan correctamente o si el producto no se utiliza durante un largo periodo de tiempo con las pilas en el interior.

Sustituya las pilas usadas por pilas idénticas o de un modelo similar.

| | |
|------------------------------|---|
| Aislamiento doble |  |
| Corriente continua |  |
| Corriente alterna |  |
| Símbolo de uso en interiores |  |

Cuidado del medioambiente



Este producto está diseñado y fabricado con materiales y componentes de alta calidad que pueden reciclarse o reutilizarse.



El producto contiene pilas sujetas a la directiva europea 2006/66/CE, que no se pueden eliminar tirándolas a la basura doméstica normal. Infórmese sobre la normativa local relacionada con la recolección separada de pilas usadas ya que al eliminarse de forma correcta se evitan consecuencias negativas sobre el medioambiente y la salud humana.



Cuando el producto posee el símbolo de un contenedor con ruedas tachado significa que se encuentra conforme con la Directiva europea 2002/96/CE. Infórmese sobre el sistema local de recolección separado de productos eléctricos y electrónicos. Siga la normativa local y no deseche los productos usados junto con los residuos domésticos. Una eliminación correcta de este producto ayuda a evitar las consecuencias negativas para el medioambiente y la salud humana.



Conformidad



Este producto cumple los requisitos de interferencias de radio de la Comunidad Europea.

Alimentación por pilas

- Asegúrese de instalar las pilas observando la polaridad correcta para así evitar que se produzcan daños en el aparato. Retire siempre las pilas del aparato si no va a utilizarlo durante periodos prolongados, ya que, de lo contrario, podrían producirse fugas de ácido que acabarían dañándolo.
- Utilice siempre pilas de un mismo tipo. Nunca mezcle entre sí pilas de diferentes tipos.
- No deseche las pilas arrojándolas al fuego ni las deje expuestas a la luz solar directa o fuentes de calor por el estilo.
- Si el ácido que contienen las pilas llegara a entrar en contacto con los ojos o la piel, enjuague minuciosamente e inmediatamente la zona afectada con agua limpia y consulte a un médico.

PRECAUCIÓN



- ¡Riesgo de que se dañe el producto! Compruebe que el voltaje de la toma de corriente se corresponde con el voltaje indicado en la etiqueta ubicada en la parte posterior del aparato.
- ¡Riesgo de descargas eléctricas! Al desenchufar el cable de alimentación de la toma de corriente tire siempre del enchufe. No tire nunca del cable.
- Antes de conectar el cable de alimentación a la toma de corriente, compruebe que ha completado todas las demás conexiones.

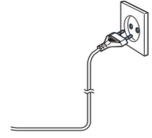

Cuando el aparato se alimente con CA...

Coloque el aparato en la ubicación deseada y extienda el cable de alimentación. Inserte el cable en la toma de corriente y encienda el aparato si fuera aplicable.

Contenido del embalaje

Compruebe e identifique el contenido del embalaje:

- Aparato principal
- Cable de alimentación
- Manual de instrucciones

Vista general de los componentes

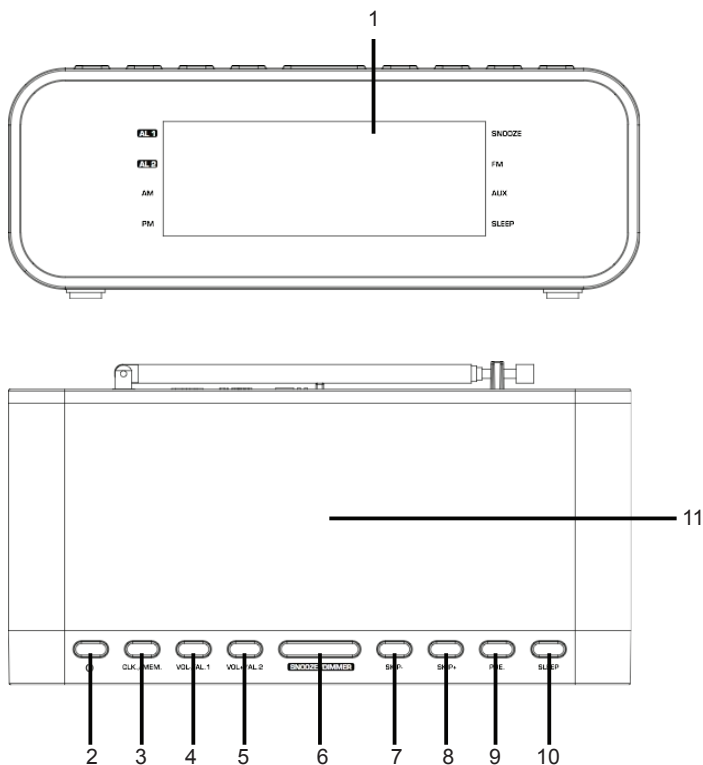

- | | |
|---|---|
| 1. PANTALLA | 6. Botón "SNOOZE / DIMMER" (repetición de la alarma/atenuación) |
| 2. Botón STANDBY (en espera) | 7. Botón "SKIP-" (pista anterior) |
| 3. Botón "CLOCK / MEMORY" (reloj/memoria) | 8. Botón "SKIP+" (pista siguiente) |
| 4. Botón "VOLUME- / ALARM 1" (volumen-/ alarma 1) | 9. Botón "PRESET" (presintonización) |
| 5. Botón "VOLUME+ / ALARM 2" (volumen+/ alarma 2) | 10. Botón "SLEEP" (temporizador del modo dormir) |
| | 11. SITUACIÓN DEL CARGADOR INALÁMBRICO |

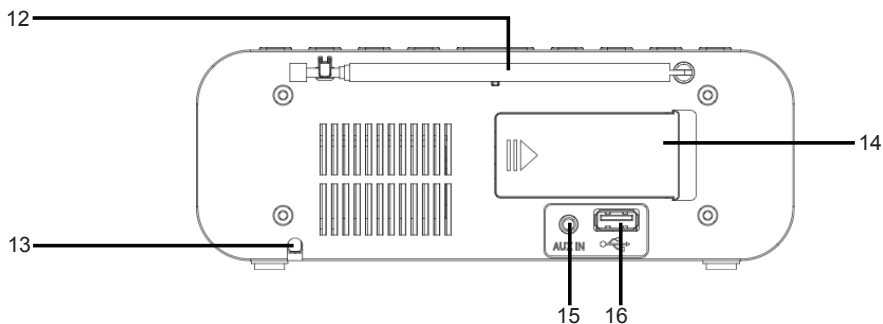

- | | |
|---------------------------------|--|
| 12. ANTENA | 15. CONEXIÓN AUX-IN (entrada auxiliar) |
| 13. CABLE DE ALIMENTACIÓN DE CA | 16. PUERTO DE CARGA USB |
| 14. TAPA DE LAS PILAS | |

Poner en marcha el aparato/Introducción

- Quite la lámina protectora de la pantalla si todavía está puesta.
- Pulse el botón "STANDBY" para encender el aparato.
- Pulse de nuevo el botón "STANDBY" para cambiar al modo de espera.

Alimentación eléctrica

El aparato se puede alimentar enchufado el cable de alimentación de CA en la parte trasera del aparato y conectándolo a una toma de corriente de CA. Compruebe que la tensión nominal del aparato coincida con la tensión de la red local.

Pila de respaldo (no incluida)

Abra la tapa del compartimento de las pilas en la parte trasera del aparato. Introduzca 2 pilas del tamaño "AAA" (pilas no incluidas).

Cierre el compartimento de las pilas.

Nota: la pila de respaldo conserva el ajuste de la hora del reloj en caso de interrupción temporal de la alimentación eléctrica.

PRECAUCIÓN

Existe peligro de explosión si la pila no se cambia correctamente. Cambie la pila solo por otra del mismo tipo o equivalente.

Ajuste del reloj

El sistema debe estar en el modo de espera para poder ajustar el reloj.

1. Mantenga pulsado el botón "CLK. / MEM." durante 2 segundos aproximadamente.
2. Utilice los botones "SKIP+" y "SKIP-" para seleccionar el formato de la hora "12 / 24hr".
3. Pulse el botón "CLK. / MEM." para confirmar el formato de la hora.
4. Utilice los botones "SKIP+" y "SKIP-" para ajustar las horas adecuadamente. Los dígitos de las horas empiezan a parpadear.
5. Pulse el botón "CLK. /MEM." para confirmar las horas.
6. Repita los pasos 4 y 5 para ajustar los minutos.

NOTA:

- dado que el ajuste del reloj se realiza en el modo de espera, el brillo de la pantalla está atenuado.
- Mantenga pulsado el botón "SNOOZE/DIMMER" para ajustar el brillo de la pantalla.

Ajuste de la hora de la alarma

El sistema debe estar en el modo de espera para poder ajustar la alarma.

1. Mantenga pulsado el botón "VOL-/ ALARM 1" durante 2 segundos para entrar en el modo de ajuste de la alarma.
2. Utilice los botones "SKIP+" y "SKIP-" para ajustar las horas adecuadamente. Los dígitos de las horas empiezan a parpadear.
3. Pulse el botón "VOL- / ALARM 1" para confirmar las horas.
4. Repita los pasos 2 y 3 para ajustar los minutos.
5. Pulse los botones "SKIP +" o "SKIP -" para seleccionar 1 o 2 para la función de despertador.

1 - TIMBRE, 2 - RADIO

6. Pulse el botón "VOL- / ALARM 1" para confirmar.
7. Utilice los botones "SKIP+" y "SKIP-" para ajustar el volumen de la alarma.
8. Pulse el botón "VOL- / ALARM 1" para confirmar.

Para ajustar la hora de la segunda alarma, repita todos los pasos anteriores con el botón "VOL+ / ALARM 2".

Para desactivar la función de alarma, pulse los botones "VOL. - / ALARM 1" o "VOL. + / ALARM 2".

Repetición de la alarma

Pulse el botón "SNOOZE / DIMMER" para suspender el sonido de la alarma durante algunos minutos.

La alarma volverá a sonar cuando hayan transcurrido aprox. 9 minutos.

Atenuador

NOTA:

Esta función se puede usar tanto en el modo de espera como en el modo encendido.

1. Mantenga pulsado el botón "SNOOZE / DIMMER" durante 2 segundos para seleccionar el atenuador. El atenuador tiene 3 niveles.

Modo dormir

NOTA:

El sistema debe estar en el modo "encendido" para poder ajustar el temporizador del modo dormir.

1. Pulse el botón "SLEEP" para entrar.
2. Pulse los botones "SLEEP" para ajustar el tiempo del modo DORMIR (120, 110, 100... DESACTIVADO)
3. Para cancelar el modo DORMIR, siga los pasos 1 y 2 anteriores y ajuste el tiempo del modo DORMIR a "OFF" (desactivado).

Cómo escuchar la radio FM

1. Pulse el botón "STANDBY" para encender el aparato y escuchar la radio FM.
2. Para la recepción de FM: Extienda completamente la antena telescópica. Cámbiela de posición para mejorar la recepción.
3. Hay dos opciones para buscar y presintonizar emisoras de radio.

• **Búsqueda automática de emisoras de FM:**

Mantenga pulsados los botones "SKIP +" o "SKIP -" durante aprox. 2 segundos. El aparato empezará a buscar la emisora de radio anterior o la siguiente respectivamente.

• **Búsqueda manual de emisoras de FM:**

Pulse brevemente los botones "SKIP+" y "SKIP-" hasta que encuentre la emisora de radio que está buscando.

• **Presintonización automática de emisoras:**

1. Mantenga pulsado el botón "CLK. / MEM." del aparato durante aproximadamente 2 o 3 segundos para iniciar el proceso de presintonización automática.
2. En la pantalla se mostrará el número consecutivo de la memoria y las emisoras de radio se presintonizarán automáticamente en el número consecutivo (nota: cada número consecutivo representa 1 emisora presintonizada durante el proceso de presintonización automática).
3. Cuando estén presintonizadas todas las emisoras, pulse el botón "PRE." hasta que vea el número consecutivo de la memoria.
4. Pulse los botones "SKIP+" y "SKIP-" para buscar la emisora presintonizada que desee.
5. Pulse el botón "PRE." para confirmar y escuchar las emisoras de radio que desee.

• **Presintonización manual de la memoria**

1. Busque una emisora como se describe en "Búsqueda automática de emisoras de FM" o "Búsqueda manual de emisoras de FM".
2. Pulse el botón "CLK. / MEM." para entrar en el modo de ajuste manual de emisoras presintonizadas.
3. En la pantalla parpadeará "P01".
4. Pulse los botones "SKIP +" o "SKIP -" para seleccionar un número de emisora presintonizada.
5. Pulse el botón "CLK. / MEM." para confirmar el número de la emisora presintonizada seleccionado.
6. Cuando estén presintonizadas todas las emisoras, pulse el botón "PRE." hasta que vea el número consecutivo de la memoria.
7. Pulse los botones "SKIP+" y "SKIP-" para buscar la emisora presintonizada que desee.
8. Pulse el botón "PRE." para confirmar y escuchar las emisoras de radio que desee.

Aviso importante

Debido a la interferencia de la carga inalámbrica, la función de carga inalámbrica se suspenderá en el modo de radio FM.

Cargar el teléfono

Puede cargar el teléfono a través del cargador inalámbrico o el cargador USB (cable no incluido).

Carga inalámbrica

1. Coloque el smartphone centrado en la parte superior del dispositivo, como se muestra en la imagen.
2. El nivel de carga se indica en la pantalla del smartphone del modo habitual.

NOTA:

- Si se producen problemas al cargar o si la carga no se inicia:
 - saque el smartphone de la funda si esta tiene un grosor mayor que 5 mm o si es de metal.
 - Compruebe que el smartphone esté colocado en la parte superior del dispositivo como se muestra en la imagen.
- El tiempo de carga varía en función de la capacidad de carga de la batería y de su capacidad residual actual.
- Los componentes se pueden calentar durante el proceso de carga. Se volverán a enfriar lentamente después del proceso de carga.

Puerto de carga USB

1. Conecte un dispositivo externo a través del cable USB al puerto de carga USB situado en la parte trasera del aparato, para cargarlo.
2. El nivel de carga se indica en la pantalla del dispositivo externo del modo habitual.

Nota:

- Se producirán algunas interferencias de radio durante la carga.
- Cargue el dispositivo solo con un método de carga.
- No cargue el dispositivo con la carga inalámbrica y el cable USB al mismo tiempo.

Reproducción AUXILIAR (AUX)

El sistema debe estar encendido. Si desea reproducir desde la conexión "AUX-IN", conecte el dispositivo externo a la conexión "AUX IN" con un conector de 3,5 mm (cable no incluido). En la pantalla se indicará "AU". Podrá escuchar el sonido del dispositivo externo a través de los altavoces y podrá ajustar el volumen en el dispositivo de audio externo. Para utilizar otras funciones, consulte el manual de usuario del dispositivo de audio externo.

NOTA:

Ajuste el volumen del dispositivo externo a un nivel agradable.

Limpieza y mantenimiento

ADVERTENCIA:

No sumerja el aparato en agua.

- Antes de limpiar el aparato, desenchúfelo siempre de la toma de corriente.
- Las marcas en la superficie se pueden limpiar con un paño ligeramente humedecido y sin ningún producto adicional.

Nota:



No tire los aparatos eléctricos o electrónicos a la basura normal.

- Lleve este material al punto de reciclado.
- Algunas piezas de estos aparatos pueden ser dañinas para la salud o el medio ambiente.
- Para ahorrar energía, si el aparato cesa su actividad durante rato, se apagará y entrará en modo standby automáticamente. Se puede volver a encender mediante el botón de ENCENDIDO.
- Para descargar la declaración completa, visite nuestra página web:

EN: <https://www.bigben-interactive.co.uk/support/>

FR: <https://www.bigben.fr/support/>

DE: <https://www.bigben-interactive.de/support/>

ES: <https://www.bigbeninteractive.es/asistencia-tecnica/>

IT: <https://www.bigbeninteractive.it/supporto-tecnico/>

OTROS IDIOMAS: <https://www.bigbeninteractive.com/support/>

y el apartado <<Declaración de conformidad>>.

THOMSON es una marca comercial de TECHNICOLOR SA o sus afiliados usada por Bigben Interactive bajo licencia.

Fabricado por BIGBEN INTERACTIVE SA

396, Rue de la Voyette

CRT2 - FRETIN

CS 90414

59814 LESQUIN Cedex - Francia

www.bigben.eu

Fabricado en China



Fabricant : Bigben Interactive FRANCE

396, Rue de la Voyette, C.R.T. 2 Fretin,

CS 90414 - 59814 LESQUIN Cedex, France

Bigben Interactive DEUTSCHLAND GmbH

Walter Gropius Str. 28, 50126 Bergheim, Deutschland

Bigben Interactive BELGIUM, s.a./n.v.

Waterloo Office Park, Bât. H, Drève Richelle 161 bte 15

1410 Waterloo, Belgium

Bigben Interactive NEDERLAND b.v.

Franciscusweg 249-3B, 1216 SG Hilversum, Nederland

Bigben Interactive SPAIN S.L.

C/ Musgo 5, 2ª planta, 28023 Madrid, Spain

Bigben Interactive ITALIA s.r.l

Corso Sempione 221, 20025 Legnano - MI, Italia

FABRIQUÉ EN CHINE / MADE IN CHINA

HOTLINE

FRANCE, du lundi au vendredi (sauf jours fériés) :

9h00-19h00 ou support.thomson@bigben.fr

 **N°Cristal** 09 69 32 59 62

APPEL NON SURTAXE

DEUTSCHLAND, Montag bis Sonntag von 8:00 bis 24:00 Uhr

09001-84 30 44* (0,49€/Min. aus dem deutschen Festnetz, Anrufe aus allen

Mobilfunknetzen nicht möglich) oder support@bigben-interactive.de

*Minderjährige müssen vorher einen Erziehungsberechtigten um Erlaubnis fragen.

BELGIQUE / NEDERLAND, customerservice@bigben-interactive.be

klantenservice@bigben-interactive.nl

ESPAÑA, sat@bigbeninteractive.es

ITALIA, support@bigbeninteractive.it

www.bigben.eu

THOMSON

IT

CR221I (bianco) CR225I (grigio)

**CARICABATTERIA WIRELESS E USB /
RADIOVEGLIA FM**



ISTRUZIONI D'USO

PRIMA DI UTILIZZARE L'APPARECCHIO, LEGGERE PER
INTERO IL PRESENTE MANUALE E CONSERVARLO PER
CONSULTAZIONI FUTURE.

AVVERTENZE E PRECAUZIONI



Il simbolo del fulmine con punta a forma di freccia all'interno di un triangolo equilatero indica la presenza di tensione pericolosa non isolata all'interno del prodotto di potenza tale da costituire un rischio di folgorazione.



Il punto esclamativo all'interno di un triangolo equilatero indica la presenza di istruzioni importanti sul funzionamento o la manutenzione dell'apparecchio nella documentazione fornita insieme al prodotto.

Avvertenze di sicurezza importanti

- Leggere queste istruzioni.
- Conservare queste istruzioni.
- Rispettare tutte le avvertenze.
- Seguire tutte le istruzioni.
- Per qualsiasi intervento di assistenza, rivolgersi a tecnici qualificati.
- Non esporre l'apparecchio a gocce o schizzi e non collocare sull'apparecchio oggetti contenenti liquidi, come vasi da fiori.
- Gli apparecchi di classe I devono essere collegati a prese di corrente dotate di messa a terra.
- La spina del cavo di alimentazione collega l'apparecchio alla rete elettrica e deve rimanere accessibile durante l'uso.
- Per scollegare completamente l'apparecchio dalla rete elettrica, estrarre la spina dalla presa di corrente. La spina del cavo di alimentazione non deve essere nascosta ma deve rimanere accessibile durante l'uso.
- Quando la spia è accesa, l'apparecchio è collegato alla rete elettrica. Quando la spia è spenta, l'apparecchio è completamente scollegato dalla rete elettrica.

INFORMAZIONI SULLE BATTERIE (applicabile solo se sono incluse batterie)

- Rispettare la polarità durante l'inserimento delle batterie.
- Inserire le batterie in modo tale da evitare il rischio di corto circuito.
- Non usare contemporaneamente batterie nuove e batterie usate.
- Non usare contemporaneamente batterie alcaline, standard (zinco-carbone) o ricaricabili (nichel-cadmio).
- Non esporre le batterie a fonti di calore eccessivo come luce solare diretta, fiamme o similari.
- Rimuovere le batterie in previsione di un lungo periodo di inutilizzo.
- Se il liquido contenuto nelle batterie entra a contatto con gli occhi o la pelle, lavare immediatamente e accuratamente l'area interessata con acqua pulita e consultare un medico.
- Il prodotto/telecomando può contenere una batteria a bottone.

AVVERTENZA!

Questo prodotto non deve essere usato da persone (compresi i bambini) con ridotte capacità fisiche, sensoriali o mentali o prive di esperienza o conoscenza, a meno che non siano supervisionate da una persona in grado di leggere e rispettare correttamente le istruzioni. I bambini devono usare il prodotto sotto la supervisione di un adulto.





AVVERTENZE RELATIVE ALLE BATTERIE

Non ingerire le batterie per evitare il rischio di ustioni chimiche. Questo prodotto contiene una o più batterie. Se viene ingerita, una batteria può causare ustioni interne gravi o letali in appena 2 ore. Conservare le batterie nuove e usate fuori dalla portata dei bambini e di persone vulnerabili. Se il vano batterie non si chiude saldamente, non usare il prodotto. In caso di ingestione di una batteria, contattare immediatamente un medico.

NOTE IMPORTANTI

Rischio di esplosione se le batterie sono sostituite in modo scorretto e se il prodotto con le batterie installate non viene usato per un lungo periodo.

Sostituire le batterie usate con modelli identici o equivalenti.

| | |
|----------------------------|---|
| Doppio isolamento |  |
| Corrente continua |  |
| Corrente alternata |  |
| Per il solo uso in interni |  |

Protezione dell'ambiente



Il prodotto è stato progettato e fabbricato con materiali e componenti di alta qualità che possono essere riciclati e riutilizzati.



Questo prodotto contiene batterie contemplate dalla direttiva europea 2006/66/EC, che

non possono essere smaltite insieme ai normali rifiuti domestici. Informarsi sulle normative locali relative alla raccolta differenziata delle batterie in quanto il loro corretto smaltimento permette di evitare conseguenze negative per l'ambiente e la salute.



Il simbolo del bidone della spazzatura barrato da una croce indica che il prodotto è soggetto alla direttiva europea 2002/96/CE. Si prega di informarsi sul sistema di raccolta differenziata per i rifiuti RAEE (prodotti elettrici ed elettronici). Attenersi alle normative locali e non smaltire i vecchi prodotti con i normali rifiuti domestici. Lo smaltimento corretto del prodotto aiuta a prevenire potenziali conseguenze negative per l'ambiente e la salute.

Conformità



Questo prodotto è conforme ai requisiti dell'Unione europea sulle interferenze radio.

Alimentazione a batterie

- Assicurarsi che le batterie siano inserite correttamente per evitare di danneggiare l'apparecchio. Rimuovere le batterie quando l'apparecchio non sarà utilizzato per un lungo periodo, poiché ciò causerà la perdita di liquido dalle batterie e, dunque, danni all'apparecchio.
- Utilizzare batterie dello stesso tipo. Non usare tipi diversi di batterie contemporaneamente.
- Non gettare le batterie nel fuoco e non esporle al sole o a simili fonti di calore.
- Se il liquido contenuto nelle batterie entra in contatto con gli occhi o la pelle, lavare immediatamente e accuratamente l'area con acqua pulita e consultare un medico.

ATTENZIONE



- Rischio di danni al prodotto! Assicurarsi che la tensione di alimentazione corrisponda a quella indicata sull'etichetta sul retro.
- Rischio di scossa elettrica! Quando si stacca il cavo di alimentazione CA, afferrare la spina per estrarla dalla presa di corrente. Non tirare mai il cavo di alimentazione.
- Prima di collegare il cavo di alimentazione CA, accertarsi di aver eseguito tutti gli altri collegamenti.

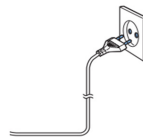

Alimentazione elettrica CA

Collocare l'unità nella posizione desiderata e srotolare il cavo di alimentazione. Inserire il cavo nella presa di alimentazione e accendere l'interruttore, se applicabile.

Contenuto della confezione

Controllare e identificare il contenuto della confezione:

- Unità principale
- Cavo di alimentazione
- Manuale di istruzioni

Panoramica dei componenti

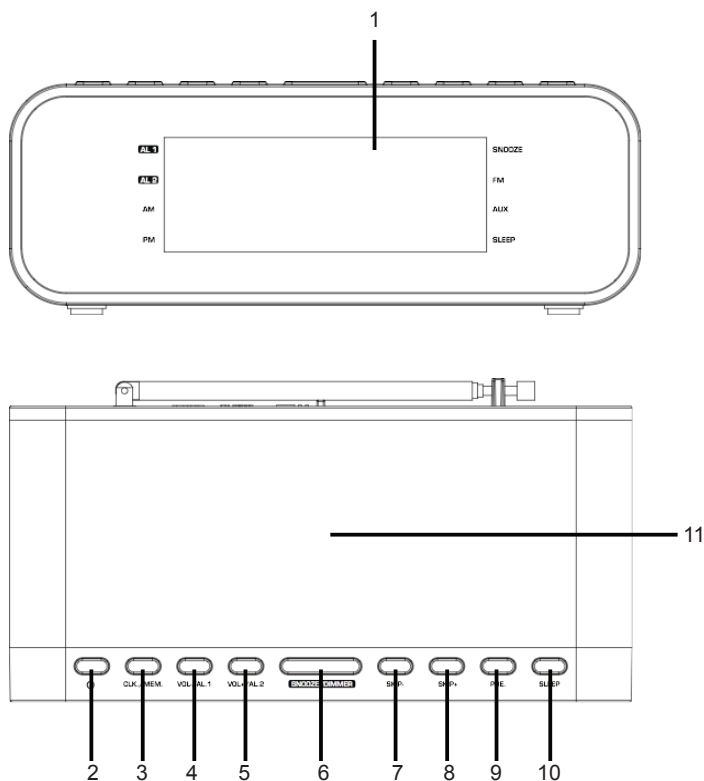

- | | |
|---------------------------------|-----------------------------|
| 1. DISPLAY | 7. Pulsante INDIETRO |
| 2. Pulsante STANDBY | 8. Pulsante AVANTI |
| 3. Pulsante OROLOGIO / MEMORIA | 9. Pulsante STAZIONI |
| 4. Pulsante VOLUME- / SVEGLIA 1 | 10. Pulsante SLEEP |
| 5. Pulsante VOLUME+ / SVEGLIA 2 | 11. CARICABATTERIA WIRELESS |
| 6. Pulsante SNOOZE / LUMINOSITÀ | |

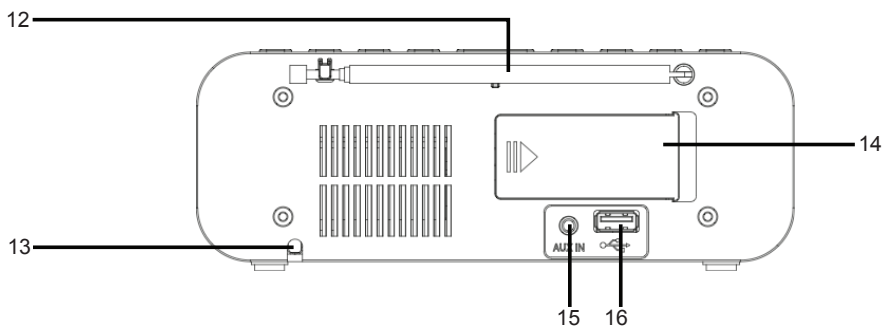

- | | |
|---------------------------|------------------------|
| 12. ANTENNA | 15. PRESA INGRESSO AUX |
| 13. CAVO DI ALIMENTAZIONE | 16. CARICABATTERIA USB |
| 14. VANO BATTERIE | |

Introduzione all'uso

- Rimuovere la pellicola protettiva dal display, se presente.
- Premere il pulsante "STANDBY" per accendere l'apparecchio.
- Premere nuovamente il pulsante "STANDBY" per attivare la modalità di standby.

Alimentazione elettrica

Per alimentare l'apparecchio, collegare il cavo di alimentazione sul retro dell'apparecchio a una presa di corrente. Verificare che la tensione nominale dell'apparecchio corrisponda alla tensione della rete elettrica.

Batterie di emergenza (non fornite)

Aprire il vano batterie situato sul retro dell'apparecchio. Inserire 2 batterie AAA (non incluse).

Chiudere il vano batterie.

Nota: le batterie di emergenza memorizzano l'orologio in caso di interruzione di corrente.

ATTENZIONE

Le batterie possono esplodere se installate in modo scorretto. Sostituire esclusivamente con batterie di tipo identico o equivalente.

Impostazione dell'orologio

Per poter impostare l'orologio, l'unità deve essere in modalità di standby.

1. Tenere premuto il pulsante "OROLOGIO / MEMORIA" per 2 secondi circa.
2. Usare i pulsanti "AVANTI" e "INDIETRO" per impostare il formato orario 12 o 24 ore.
3. Premere il pulsante "OROLOGIO / MEMORIA" per confermare il formato orario.
4. Usare i pulsanti "AVANTI" e "INDIETRO" per impostare le ore. Le cifre delle ore inizieranno a lampeggiare.
5. Premere il pulsante "OROLOGIO / MEMORIA" per confermare le ore.
6. Ripetere i passaggi 4 e 5 per impostare i minuti.

NOTE

- Poiché l'apparecchio è in standby, il display è poco luminoso.
- Tenere premuto il pulsante "SNOOZE/DIMMER" per regolare la luminosità del display.

Impostazione della sveglia

Per poter impostare la sveglia, l'unità deve essere in modalità di standby.

1. Tenere premuto il pulsante "VOLUME- / SVEGLIA 1" per 2 secondi per accedere alla modalità di impostazione della sveglia.
2. Usare i pulsanti "AVANTI" e "INDIETRO" per impostare le ore. Le cifre delle ore inizieranno a lampeggiare.
3. Premere il pulsante "VOLUME- / SVEGLIA 1" per confermare le ore.
4. Ripetere i passaggi 2 e 3 per impostare i minuti.
5. Premere il pulsante "AVANTI" o "INDIETRO" per selezionare la modalità della sveglia tra 1 e 2:
1 - SUONERIA, 2 - RADIO
6. Premere il pulsante "VOLUME- / SVEGLIA 1" per confermare.
7. Usare i pulsanti "AVANTI" e "INDIETRO" per impostare il volume della sveglia.
8. Premere il pulsante "VOLUME- / SVEGLIA 1" per confermare.

Per impostare l'orario della seconda sveglia, ripetere i passaggi precedenti con il pulsante "VOLUME + / SVEGLIA 2".

Per disattivare la sveglia, premere il pulsante "VOLUME - / SVEGLIA 1" o "VOLUME + / SVEGLIA 2".

Posticipo della sveglia

Premere il pulsante "SNOOZE / LUMINOSITÀ" per posticipare la sveglia di qualche minuto.

La sveglia suonerà nuovamente dopo circa 9 minuti.

Luminosità del display

NOTA

Questa funzione è attiva sia quando l'unità è in standby che quando è accesa.

1. Tenere premuto il pulsante "SNOOZE / LUMINOSITÀ" per 2 secondi. Sono disponibili 3 livelli di luminosità.

Spegnimento automatico

NOTA

Per poter impostare lo spegnimento automatico, l'unità deve essere accesa.

1. Premere il pulsante "SLEEP" per accedere alla modalità di impostazione dello spegnimento automatico.
2. Premere il pulsante "SLEEP" per selezionare l'intervallo di spegnimento automatico (120, 110, 100... DISATTIVO).
3. Per annullare lo spegnimento automatico, ripetere i passaggi precedenti e selezionare "DISATTIVO".

Funzionamento della radio FM

1. Premere il pulsante "STANDBY" per accendere l'apparecchio e ascoltare la radio.
2. Per la ricezione FM: estendere completamente l'antenna telescopica. Modificarne la posizione per migliorare la ricezione.
3. Sono disponibili due opzioni per cercare e memorizzare le stazioni radio.

• Ricerca automatica delle stazioni FM

Tenere premuto il pulsante "AVANTI" o "INDIETRO" per circa 2 secondi; l'unità cercherà le stazioni successive o precedenti.

• Ricerca manuale delle stazioni FM

Premere i pulsanti "AVANTI" o "INDIETRO" fino a trovare la stazione radio desiderata.

• Memorizzazione automatica delle stazioni

1. Tenere premuto il pulsante "OROLOGIO / MEMORIA" per circa 2-3 secondi per avviare il processo di memorizzazione automatica.
2. Sul display apparirà il numero di memorizzazione di ogni stazione (nota: a ogni stazione radio verrà assegnato un numero in memoria durante il processo di memorizzazione automatica).
3. Dopo aver memorizzato automaticamente le stazioni, premere il pulsante "STAZIONI" finché non appare il numero di memorizzazione.
4. Premere i pulsanti "AVANTI" e "INDIETRO" per cercare la stazione memorizzata.
5. Premere il pulsante "STAZIONI" per confermare e ascoltare la stazione radio.

• Memorizzazione manuale delle stazioni

1. Sintonizzarsi su una stazione come descritto alla sezione "Ricerca automatica delle stazioni FM" o "Ricerca manuale delle stazioni FM".
2. Premere il pulsante "OROLOGIO / MEMORIA" per accedere alla modalità di memorizzazione manuale delle stazioni.
3. Sul display lampeggerà "P01".
4. Premere il pulsante "AVANTI" o "INDIETRO" per selezionare il numero di memorizzazione.
5. Premere il pulsante "OROLOGIO / MEMORIA" per confermare il numero di memorizzazione.
6. Dopo aver memorizzato automaticamente le stazioni, premere il pulsante "STAZIONI" finché non appare il numero di memorizzazione.
7. Premere i pulsanti "AVANTI" e "INDIETRO" per cercare la stazione memorizzata.
8. Premere il pulsante "STAZIONI" per confermare e ascoltare la stazione radio.

Avvertenza importante

A causa dell'interferenza dovuta alla tecnologia wireless, la funzione di ricarica wireless sarà sospesa in modalità Radio FM.

Caricabatteria per smartphone

È possibile ricaricare il proprio smartphone tramite USB (cavo non incluso) o in modalità wireless.

Ricarica wireless

1. Posizionare lo smartphone al centro della piattaforma superiore dell'apparecchio, come illustrato.
2. Lo stato di carica è indicato sul display dello smartphone come di consueto.

NOTE

- In caso di malfunzionamento durante la ricarica, o se la ricarica non si avvia:
 - rimuovere lo smartphone dalla custodia, se il suo spessore supera i 5 mm o se è in metallo;
 - verificare che lo smartphone sia posizionato sulla piattaforma superiore dell'apparecchio, come illustrato.
- Il tempo di ricarica varia a seconda della capacità di carica della batteria e dalla sua corrente residua.
- I componenti possono diventare caldi durante il processo di ricarica; si raffredderanno gradualmente al termine del processo di ricarica.

Ricarica tramite USB

1. Collegare un dispositivo esterno alla presa USB situata sul retro dell'unità con un cavo USB.
2. Lo stato di carica è indicato sul display del display come di consueto.

Note:

- durante la ricarica potrebbero verificarsi delle interferenze radio.
- Ricaricare il dispositivo con una sola modalità di ricarica.
- Non ricaricare il dispositivo tramite il caricabatteria wireless e il caricabatteria USB simultaneamente.

Funzione AUX (presa AUX)

L'unità deve essere accesa. Se si desidera collegare un lettore audio esterno, usare un cavo con connettore 3,5 mm (non incluso) e collegarlo alla presa AUX-IN. Sul display apparirà "AU". L'audio del dispositivo esterno verrà riprodotto dagli altoparlanti; è possibile regolare il volume sul dispositivo audio esterno. Per maggiori dettagli, consultare il manuale di istruzioni del dispositivo esterno.

NOTA

Regolare il volume del dispositivo esterno a un livello confortevole.

Pulizia e manutenzione

AVVERTENZE

Non immergere l'apparecchio nell'acqua.

- Scollegare sempre il cavo di alimentazione dalla presa di corrente prima di pulire l'apparecchio.
- È possibile eliminare eventuali macchie sulla superficie con un panno leggermente umido, senza usare additivi.

Nota:



Non gettare gli apparecchi elettrici ed elettronici tra i rifiuti indifferenziati.

- Depositare gli apparecchi presso un apposito punto di raccolta.
- Alcuni componenti contenuti in questi apparecchi possono essere pericolosi per la salute e per l'ambiente.

• Per risparmiare energia, quando l'unità non emette uscita audio per un certo periodo di tempo, l'unità passa automaticamente in modalità stand-by. Può essere riaccesa utilizzando il selettore di alimentazione.

• Per scaricare la dichiarazione di conformità integrale, visitare il nostro sito web

EN: <https://www.bigben-interactive.co.uk/support/>

FR: <https://www.bigben.fr/support/>

DE: <https://www.bigben-interactive.de/support/>

ES: <https://www.bigbeninteractive.es/asistencia-tecnica/>

IT: <https://www.bigbeninteractive.it/supporto-tecnico/>

ALTRE LINGUE: <https://www.bigbeninteractive.com/support/>

e la sezione "declaration of conformity" (dichiarazione di conformità).

THOMSON è un marchio registrato di TECHNICOLOR SA o dei suoi affiliati, utilizzato su licenza da Bigben Interactive.

Fabbricato da BIGBEN INTERACTIVE SA

396, Rue de la Voyette

CRT2 - FRETIN

CS 90414

59814 LESQUIN Cedex - Francia

www.bigben.eu

Prodotto in Cina



bigben

Fabricant : Bigben Interactive FRANCE

396, Rue de la Voyette, C.R.T. 2 Fretin,
CS 90414 - 59814 LESQUIN Cedex, France

Bigben Interactive DEUTSCHLAND GmbH

Walter Gropius Str. 28, 50126 Bergheim, Deutschland

Bigben Interactive BELGIUM, s.a./n.v.

Waterloo Office Park, Bât. H, Drève Richelle 161 bte 15

1410 Waterloo, Belgium

Bigben Interactive NEDERLAND b.v.

Franciscusweg 249-3B, 1216 SG Hilversum, Nederland

Bigben Interactive SPAIN S.L.

C/ Musgo 5, 2ª planta, 28023 Madrid, Spain

Bigben Interactive ITALIA s.r.l

Corso Sempione 221, 20025 Legnano - MI, Italia

FABRIQUÉ EN CHINE / MADE IN CHINA

HOTLINE

FRANCE, du lundi au vendredi (sauf jours fériés) :
9h00-19h00 ou support.thomson@bigben.fr

▶ N°Cristal 09 69 32 59 62

APPEL NON SURTAXE

DEUTSCHLAND, Montag bis Sonntag von 8:00 bis 24:00 Uhr
09001-84 30 44* (0,49€/Min. aus dem deutschen Festnetz, Anrufe aus allen
Mobilfunknetzen nicht möglich) oder support@bigben-interactive.de
*Minderjährige müssen vorher einen Erziehungsberechtigten um Erlaubnis fragen.

BELGIQUE / NEDERLAND, customerservice@bigben-interactive.be
klantenservice@bigben-interactive.nl

ESPAÑA, sat@bigbeninteractive.es

ITALIA, support@bigbeninteractive.it

www.bigben.eu

THOMSON

PT

CR221I (branco) CR225I (cinzento)

RÁDIO DESPERTADOR FM / CARREGADOR USB SEM FIOS



INSTRUÇÕES DE FUNCIONAMENTO

LEIA TODO O MANUAL DE UTILIZADOR ANTES DE
TRABALHAR COM ESTA UNIDADE E GUARDE O FOLHETO
PARA REFERÊNCIA FUTURA.

AVISOS E PRECAUÇÕES



O trovão com uma seta dentro de um triângulo equilátero serve para avisar o utilizador da presença de “voltagem perigosa” sem isolamento dentro da estrutura do produto, que pode ser de magnitude suficiente para constituir risco de choque elétrico para as pessoas.



O ponto de exclamação dentro de um triângulo equilátero serve para avisar o utilizador da presença de instruções importantes de funcionamento e de manutenção na literatura que acompanha a unidade.

Instruções de segurança importantes

- Leia estas instruções.
- Guarde estas instruções.
- Tenha atenção a todos os avisos.
- Siga todas as instruções.
- Todas as reparações devem ser feitas por pessoal qualificado.
- Não exponha a unidade a pingos ou salpicos e certifique-se de que não coloca objetos cheios de líquidos, como vasos, por cima.
- Os aparelhos de classe I têm de ser ligados a uma tomada com uma ligação de proteção à terra.
- A ficha liga o aparelho e deverá estar sempre ao alcance do utilizador durante a utilização.
- Para desligar a unidade da alimentação, a ficha deverá ser retirada por completo da tomada. A ficha da alimentação não deverá ser obstruída e deverá ser facilmente acessível durante a utilização.
- Quando o indicador luminoso da energia estiver ligado, significa que a unidade está ligada à alimentação. Quando a luz se desliga, significa que a unidade foi completamente desligada da alimentação.

INFORMAÇÃO ACERCA DAS PILHAS (aplicável apenas se houver pilhas incluídas)

- A polaridade tem de ser respeitada quando inserir pilhas.
- As pilhas deverão ser inseridas de modo a evitar curto-circuitos.
- Não misture pilhas novas com pilhas usadas.
- Não misture pilhas alcalinas com pilhas normais (zinco-carbono), ou recarregáveis (níquel-cádmio).
- Não exponha as pilhas a calor excessivo, como a luz direta do sol ou fogo.
- Retire as pilhas, se não usar o aparelho durante um longo período de tempo.
- Se o líquido no interior das pilhas entrar em contacto com os seus olhos ou pele, lave de imediato e cuidadosamente a área com água limpa e consulte um médico.
- O produto/telecomando pode conter uma pilha do tipo botão.

AVISO:

Este produto não foi fabricado para ser usado por pessoas (incluindo crianças) com capacidades físicas ou mentais reduzidas ou pessoas sem experiência, exceto se forem supervisionadas por alguém que consiga ler e seguir devidamente as instruções. As crianças têm de usar este produto sob a supervisão de um adulto.





AVISO RELATIVO ÀS PILHAS:

Não engula as pilhas. Existe o risco de queimaduras químicas. Este produto contém uma ou várias pilhas. Se uma pilha for engolida, pode causar lesões internas severas ou morte em menos de 2 horas. Mantenha as pilhas novas e usadas afastadas das crianças e de pessoas vulneráveis. Se o compartimento das pilhas não puder ser fechado corretamente, deixe de usar o produto. Se uma pilha for engolida, consulte imediatamente um médico.

OBSERVAÇÕES IMPORTANTES:

Existe o risco de explosão se as pilhas não forem substituídas corretamente, ou se o produto não for usado durante um longo período de tempo com as pilhas no interior.

Substitua as pilhas antigas por umas idênticas.

| | |
|-----------------------------------|---|
| duplo isolamento |  |
| corrente direta |  |
| corrente alternada |  |
| Símbolo de utilização no interior |  |

Cuidados com o ambiente



O seu produto foi criado e fabricado com materiais e componentes de alta qualidade, que podem ser reciclados e reutilizados.



O seu produto contém pilhas que estão abrangidas pela diretiva 2006/66/CE, que não podem ser eliminadas juntamente com o lixo doméstico comum. Informe-se acerca das normas locais relativas à recolha em separado de pilhas, pois uma eliminação correta ajuda a prevenir consequências negativas para o ambiente e para a saúde humana.



Quando este símbolo de um caixote do lixo com uma cruz vier no produto, significa que o produto é abrangido pela Diretiva Europeia 2002/96/CE. Por favor, informe-se acerca do sistema de recolha em separado para produtos elétricos e eletrónicos. Aja de acordo com as regras locais e não elimine o seu produto antigo juntamente com o lixo doméstico comum. A eliminação correta do seu velho produto ajuda a prevenir potenciais consequências negativas para o ambiente e para a saúde humana.



Conformidade



Este produto encontra-se em conformidade com os requisitos das interferências de rádio da União Europeia.

Alimentação a pilhas

- Certifique-se de que as pilhas são inseridas corretamente, para evitar danos no aparelho. Retire sempre as pilhas quando o aparelho não for utilizado durante um longo período de tempo, pois isso causa derrames nas pilhas e acaba por danificar o aparelho.
- Use pilhas do mesmo tipo. Nunca misture diferentes tipos de pilhas.
- Não atire as pilhas para o fogo, nem as exponha à luz direta do sol ou algo parecido.
- Se o líquido no interior das pilhas entrar em contacto com os seus olhos ou pele, então lave de imediato a área cuidadosamente com água limpa e consulte um médico.

CUIDADO



- Risco de danos no produto! Certifique-se de que a voltagem da alimentação corresponde à voltagem impressa na etiqueta traseira.
- Risco de choque elétrico! Quando desliga a alimentação AC, retire sempre a ficha da tomada. Nunca puxe o fio.
- Antes de ligar o fio da alimentação AC, certifique-se de que completou todas as outras ligações.

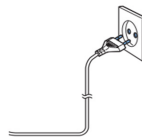

Quando usar a alimentação AC

Coloque a unidade na posição desejada e desenrole o fio da alimentação. Insira a ficha na tomada e ligue, se aplicável.

O que se encontra na caixa

Verifique e identifique o conteúdo da caixa:

- Unidade principal
- Fio da alimentação
- Manual de Instruções

Vista geral dos componentes

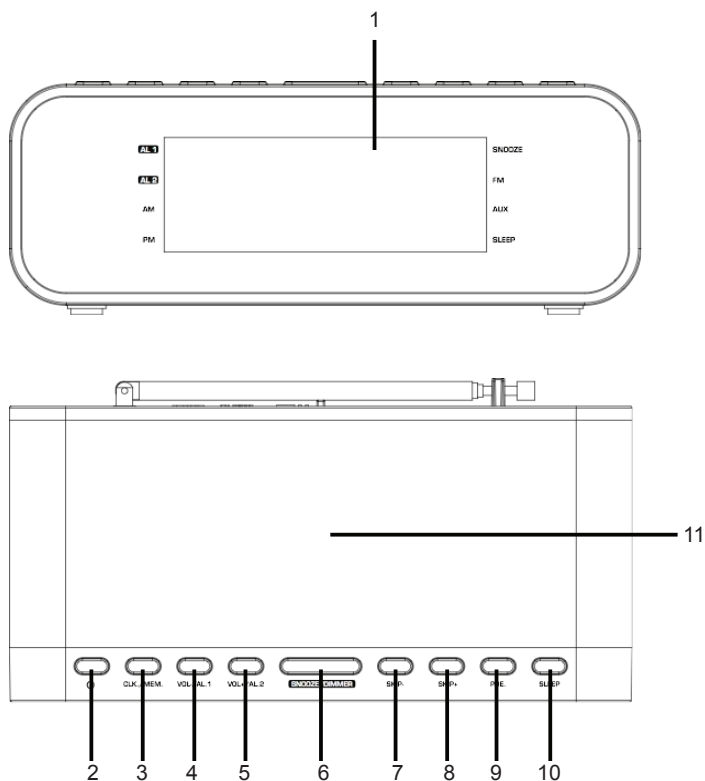

- | | |
|----------------------------------|-----------------------------------|
| 1. VISOR | 7. Botão ANTERIOR |
| 2. Botão INATIVO | 8. Botão SEGUINTE |
| 3. Botão RELÓGIO / MEMÓRIA | 9. Botão PREDEFINIÇÃO |
| 4. Botão VOLUME- / DESPERTADOR 1 | 10. Botão ADORMECER |
| 5. Botão VOLUME+ / DESPERTADOR 2 | 11. BASE DE CARREGAMENTO SEM FIOS |
| 6. Botão SNOOZE / INTENSIDADE | |

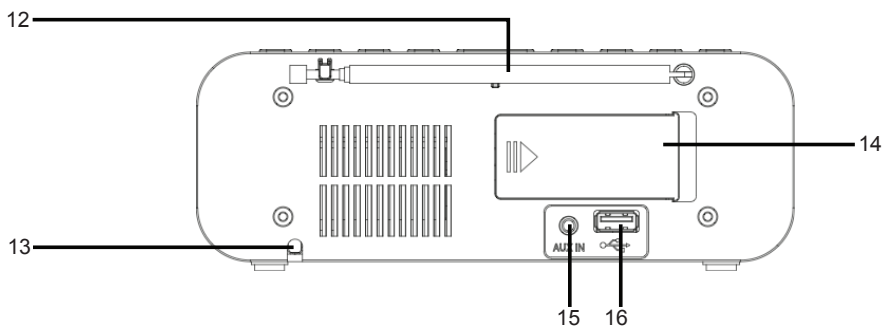

- | | |
|---------------------------------------|-------------------------------|
| 12. ANTENA | 15. ENTRADA AUXILIAR |
| 13. FIO DA ALIMENTAÇÃO AC | 16. PORTA DE CARREGAMENTO USB |
| 14. TAMPA DO COMPARTIMENTO DAS PILHAS | |

Ligar o dispositivo / Introdução

- Retire a película de proteção do visor, caso exista.
- Prima o botão "INATIVO" para ligar o dispositivo.
- Prima de novo o botão "INATIVO" para passar para o modo inativo.

Alimentação

Pode ligar o seu aparelho ligando a ficha da alimentação AC na parte traseira do aparelho a uma tomada. Certifique-se de que a voltagem nominal do seu aparelho equivale à voltagem da alimentação.

Pilhas de apoio (não fornecidas)

Abra o compartimento das pilhas na parte traseira do aparelho. Insira 2 pilhas AAA (não incluídas).

Feche a tampa do compartimento das pilhas.

Nota: As pilhas de apoio guardam as horas do relógio no caso de falha temporária de energia.

CUIDADO

Perigo de explosão se as pilhas forem substituídas incorretamente. Substitua apenas por pilhas do mesmo tipo ou equivalentes.

Acertar o relógio

O sistema tem de estar no modo inativo para poder acertar o relógio.

1. Prima e mantenha premido o botão "RELÓGIO / MEM." durante cerca de 2 segundos.
2. Utilize os botões "AVANÇAR / RETROCEDER" para definir o formato da hora para "12 / 24 horas".
3. Prima o botão "RELÓGIO / MEM." para confirmar o formato da hora.
4. Utilize os botões "AVANÇAR / RETROCEDER" para acertar as horas. O dígito das horas começa a piscar.
5. Prima o botão "RELÓGIO / MEM." para confirmar a hora.
6. Repita os passos 4 e 5 para acertar os minutos.

NOTA:

- Como o acerto do relógio é feito no modo inativo, o visor tem fraca luminosidade.
- Pode premir e manter premido o botão "SNOOZE/INTENSIDADE" para ajustar a luminosidade do visor.

Acertar a hora do despertador

O sistema tem de estar no modo inativo para poder acertar o despertador.

1. Prima e mantenha premido o botão "VOL - / DESPERTADOR 1" durante 2 segundos para entrar no modo de acerto do despertador.
2. Utilize os botões "AVANÇAR / RETROCEDER" para acertar as horas. O dígito das horas começa a piscar.
3. Prima o botão "VOL - / DESPERTADOR 1" para confirmar a hora.
4. Repita os passos 2 e 3 para acertar os minutos.
5. Prima o botão "AVANÇAR / RETROCEDER" para selecionar 1 ou 2 para a função de despertar.

1 - BESOURO, 2 - SINTONIZAÇÃO (RÁDIO)

6. Prima o botão "VOL - / DESPERTADOR 1" para confirmar.
 7. Utilize os botões "AVANÇAR / RETROCEDER" para definir o volume do despertador.
 8. Prima o botão "VOL - / DESPERTADOR 1" para confirmar.
- Para definir a hora do segundo despertador, repita os passos apresentados anteriormente com o botão "VOL + / DESPERTADOR 2".

Para desativar a função do despertador, prima o botão "VOL - / DESPERTADOR 1" ou "VOL + / DESPERTADOR 2".

Snooze

Prima o botão "SNOOZE / INTENSIDADE" para suspender o som do despertador durante alguns minutos. O despertador toca de novo passados cerca de 9 minutos.

Interruptor de intensidade da luz

NOTA:

Esta função pode ser usada tanto no “Modo Inativo” como no “Modo Ligado”.

1. Prima e mantenha premido o botão “SNOOZE / INTENSIDADE” durante cerca de 2 segundos para selecionar a intensidade de iluminação. A intensidade tem 3 passos.

Adormecer

NOTA:

O sistema tem de estar no modo “Ligado” para poder definir o temporizador de adormecer.

1. Prima o botão “ADORMECER” para entrar.
2. Prima o botão “ADORMECER” para definir o temporizador de ADORMECER (120, 110, 100... DESLIGADO)
3. Para cancelar a função de ADORMECER, siga os passos 1 e 2 apresentados anteriormente, e defina o temporizador de ADORMECER para “DESLIGADO”.

Ouvir rádio FM

1. Prima o botão “INATIVO” para ligar o dispositivo e escutar rádio FM.
2. Para receção FM: Estique completamente a antena telescópica. Altere a sua posição para melhorar a receção.
3. Existem duas opções para procurar e predefinir as estações de rádio.

• **Busca automática das estações FM:**

Prima os botões “AVANÇAR” ou “RETROCEDER” durante cerca de 2 segundos. O aparelho procura a estação de rádio anterior ou seguinte.

• **Busca manual das estações FM:**

Prima brevemente os botões “AVANÇAR” ou “RETROCEDER” até encontrar a estação de rádio que procura.

• **Estação predefinida automaticamente:**

1. Prima e mantenha premido o botão “RELÓGIO / MEM.” na unidade durante cerca de 2 a 3 segundos para iniciar o processo de predefinição automática.
2. O visor apresenta o número de sequência da memória e as estações de rádio serão automaticamente predefinidas no número de sequência (Nota: Cada número de sequência traduz-se por 1 estação predefinida durante o processo de predefinição automática.)
3. Quando todas as estações estiverem predefinidas, prima o botão “PRE.” até ver o número da sequência da memória.
4. Prima os botões “AVANÇAR” ou “RETROCEDER” para procurar a estação predefinida desejada.
5. Prima o botão “PRE.” para confirmar e escutar as estações de rádio desejadas.

• **Predefinição manual da memória**

1. Procure as estações conforme descrito em “Busca automática das estações FM” ou “Busca manual das estações FM”.
2. Prima o botão “RELÓGIO / MEM.” para entrar na definição manual da estação predefinida.
3. O visor apresenta “P01” a piscar.
4. Prima o botão “AVANÇAR” ou “RETROCEDER” para escolher o número da estação predefinida.
5. Prima o botão “RELÓGIO / MEM.” para confirmar o número da estação predefinida.
6. Quando todas as estações estiverem predefinidas, prima o botão “PRE.” até ver o número da sequência da memória.
7. Prima os botões “AVANÇAR” ou “RETROCEDER” para procurar a estação predefinida desejada.
8. Prima o botão “PRE.” para confirmar e escutar as estações de rádio desejadas.

Aviso importante

Devido à interferência do carregamento sem fios, a função de carregamento sem fios será suspensa no modo de rádio FM.

Carregar o telemóvel

Pode carregar o seu telemóvel com o carregador sem fios ou entrada do carregador USB (cabo não incluído).

Carregamento sem fios

1. Coloque o seu Smartphone no centro no topo do dispositivo, conforme apresentado.
2. O estado do carregamento é indicado no visor do seu Smartphone, como habitualmente.

NOTA:

- Se ocorrer algum problema durante o carregamento, ou se o carregamento não for iniciado:
 - Retire o seu Smartphone do estojo, caso a espessura do estojo exceda os 5 mm ou se for de metal.
 - Verifique se o seu Smartphone está colocado no topo do dispositivo, conforme apresentado.
- O tempo de carregamento varia, dependendo da capacidade de carregamento da bateria e da sua capacidade residual de corrente.
- Os componentes podem aquecer durante o carregamento. Estes arrefecem lentamente após o processo de carregamento.

Ranhura do carregador USB

1. Ligue um dispositivo externo através de um cabo USB na porta de carregamento USB na parte traseira do dispositivo para proceder ao carregamento.
2. O estado do carregamento é indicado no seu dispositivo externo, como habitualmente.

Nota:

- Haverá algumas interferências de rádio durante o carregamento.
- Carregue o seu dispositivo apenas com um método de carregamento.
- Não carregue o seu dispositivo com o carregamento sem fios e o cabo USB em simultâneo.

Reprodução AUXILIAR (AUX)

O sistema tem de ser "Ligado". Se desejar reproduzir a partir da entrada AUX-IN, ligue o dispositivo externo através da ficha de 3,5 mm (não incluído) na entrada AUX-IN. O visor apresenta "AU". Poderá ouvir o som do dispositivo externo através dos altifalantes, e pode ajustar o volume no dispositivo de áudio externo. Para mais funções, consulte o manual de utilização do dispositivo de áudio externo.

NOTA:

Ajuste o volume do dispositivo externo para um nível confortável.

Limpeza e manutenção

AVISO:

Não coloque o dispositivo dentro de água.

- Retire sempre a ficha da tomada antes de limpar a máquina.
- Quaisquer marcas na superfície podem ser limpas com um pano ligeiramente humedecido sem aditivos.

Nota:



Não deite fora os aparelhos elétricos e eletrónicos no caixote de lixo normal.

- Entregue-os no ponto de recolha.
- Algumas partes deste aparelho podem ser perigosas para a saúde e para o ambiente.
- De modo a poupar energia quando a unidade não emitir som durante algum tempo, a unidade entra automaticamente no modo de espera. Pode ligá-la usando novamente o botão da energia.
- Para descarregar a declaração completa, visite o nosso website:

EN: <https://www.bigben-interactive.co.uk/support/>

FR: <https://www.bigben.fr/support/>

DE: <https://www.bigben-interactive.de/support/>

ES: <https://www.bigbeninteractive.es/asistencia-tecnica/>

IT: <https://www.bigbeninteractive.it/supporto-tecnico/>

OUTRAS LÍNGUAS: <https://www.bigbeninteractive.com/support/>

e a secção da „Declaração de Conformidade“.

THOMSON é uma marca comercial da TECHNICOLOR SA ou dos seus afiliados, usada sob licença pela Bigben Interactive.

Fabricado pela BIGBEN INTERACTIVE SA

396, Rue de la Voyette

CRT2 - FRETIN

CS 90414

59814 LESQUIN Cedex - França

www.bigben.eu

Fabricado na China



Fabricant : Bigben Interactive FRANCE

396, Rue de la Voyette, C.R.T. 2 Fretin,

CS 90414 - 59814 LESQUIN Cedex, France

Bigben Interactive DEUTSCHLAND GmbH

Walter Gropius Str. 28, 50126 Bergheim, Deutschland

Bigben Interactive BELGIUM, s.a./n.v.

Waterloo Office Park, Bât. H, Drève Richelle 161 bte 15

1410 Waterloo, Belgium

Bigben Interactive NEDERLAND b.v.

Franciscusweg 249-3B, 1216 SG Hilversum, Nederland

Bigben Interactive SPAIN S.L.

C/ Musgo 5, 2ª planta, 28023 Madrid, Spain

Bigben Interactive ITALIA s.r.l

Corso Sempione 221, 20025 Legnano - MI, Italia

FABRIQUÉ EN CHINE / MADE IN CHINA

HOTLINE

FRANCE, du lundi au vendredi (sauf jours fériés) :

9h00-19h00 ou support.thomson@bigben.fr

 **N°Cristal** 09 69 32 59 62

APPEL NON SURTAXE

DEUTSCHLAND, Montag bis Sonntag von 8:00 bis 24:00 Uhr

09001-84 30 44* [0,49€/Min. aus dem deutschen Festnetz, Anrufe aus allen

Mobilfunknetzen nicht möglich) oder support@bigben-interactive.de

*Minderjährige müssen vorher einen Erziehungsberechtigten um Erlaubnis fragen.

BELGIQUE / NEDERLAND, customerservice@bigben-interactive.be

klantenservice@bigben-interactive.nl

ESPAÑA, sat@bigbeninteractive.es

ITALIA, support@bigbeninteractive.it

www.bigben.eu

THOMSON

DE

CR221I (Weiß) CR225I (Grau)

**KABELLOSES UND USB-LADEGERÄT / UKW UHR
RADIO**



BEDIENUNGSANLEITUNG

BITTE LESEN SIE DIESE BETRIEBSANLEITUNG VOR GEBRAUCH
DES PRODUKTES SORGFÄLTIG DURCH UND BEWAHREN SIE
SIE ANSCHLIESSEND ZU NACHSCHLAGEZWECKEN AUF.

WARN- UND SICHERHEITSHINWEISE



Der Blitz mit Pfeilspitze in einem Dreieck weist daraufhin, dass nicht isolierte „gefährliche elektrische Spannung“ im Inneren dieses Gerätes vorhanden ist, die stark genug ist, einen Stromschlag herbeizuführen.



Das Ausrufezeichen in einem Dreieck weist auf wichtige Bedienungs- und Wartungshinweise (Reparatur) in der Begleitdokumentation hin.

Wichtige Sicherheitshinweise

- Anweisungen lesen.
- Anweisungen aufbewahren.
- Alle Warnungen beachten.
- Alle Anweisungen befolgen.
- Service-Reparaturen nur von qualifiziertem Fachpersonal durchführen lassen.
- Dieses Gerät darf keinen Tropfen oder Spritzwasser ausgesetzt werden und es dürfen keine mit Flüssigkeiten gefüllte Gegenstände wie Vasen darauf gestellt werden.
- Geräte der Klasse I müssen an einer Steckdose mit einem Schutzleiterkontakt angeschlossen werden.
- Der Netzstecker schließt das Gerät an und sollte während des Gebrauchs zugänglich bleiben.
- Um das Gerät vom Netz zu trennen, muss der Stecker vollständig aus der Steckdose gezogen werden. Der Netzstecker darf nicht blockiert werden und sollte während der Nutzung leicht zugänglich sein.
- Eine aktive Betriebsanzeige gibt an, dass das Gerät an das Netz angeschlossen ist. Eine inaktive Betriebsanzeige gibt an, dass das Gerät vollständig vom Netz getrennt ist.

INFORMATIONEN ZU BATTERIEN (gilt nur, falls Batterien mitgeliefert werden)

- Beim Einlegen von Batterien ist die Polarität zu beachten.
- Die Batterien sollten so eingesetzt werden, dass ein Kurzschluss vermieden wird.
- Gebrauchte und neue Batterien nicht kombinieren.
- Alkalische, Standard- (Kohlenstoff-Zink) und wiederaufladbare (Nickel-Cadmium) Batterien nicht kombinieren.
- Die Batterien keiner starken Hitze wie Sonnenschein oder Feuer aussetzen.
- Entfernen Sie die Batterien, wenn sie längere Zeit nicht benutzt wurden.
- Wenn Augen oder Haut mit der in den Batterien enthaltene Flüssigkeit in Berührung kommen, den betroffenen Bereich sofort und sorgfältig mit klarem Wasser waschen und einen Arzt aufsuchen.
- Das Produkt/die Fernbedienung kann eine Knopfzellenbatterie enthalten.

WARNUNG :

Dieses Gerät ist nicht für die Bedienung durch Personen (Kinder inklusive) vorgesehen, deren körperliche oder geistige Fähigkeiten eingeschränkt sind oder denen es an Erfahrung mangelt, es sei denn, sie werden von einer anderen Person angeleitet, die die Verantwortung trägt und die die Anweisungen lesen und korrekt befolgen kann. Wenn Kinder dieses Gerät verwenden, müssen sie von einem Erwachsenen beaufsichtigt werden.





BATTERIEWARNUNG:

Batterien nicht verschlucken. Es besteht die Gefahr chemischer Verätzungen. Dieses Gerät enthält Batterien. Wird eine Batterie verschluckt, kann sie innerhalb von weniger als 2 Stunden starke Schmerzen im innern verursachen und zum Tode führen. Alte und neue Batterien immer von Kindern und schwachen Personen fern halten. Falls das Batteriefach nicht korrekt geschlossen werden kann, darf das Gerät nicht weiter benutzt werden. Bei Verschlucken einer Batterie bitte sofort einen Arzt aufsuchen.

WICHTIGE ANMERKUNGEN:

Werden die Batterien fehlerhaft gewechselt oder bleiben die Batterien in einem Gerät, das längere Zeit nicht benutzt wird, besteht Explosionsgefahr.

Alte Batterien stets durch identische oder gleichwertige Ausführungen ersetzen.

| | |
|-------------------------------------|---|
| doppelte Isolierung |  |
| Gleichstrom |  |
| Wechselstrom |  |
| Symbol für den Gebrauch in Gebäuden |  |

Umweltschutz



Das Produkt wurde mit qualitativ hochwertigen Werkstoffen und Komponenten konzipiert und hergestellt, die recycelt und wiederverwendet werden können.



Ihr Produkt enthält Batterien, für die die europäische Richtlinie 2006/66/EG gilt und die nicht über den normalen Hausmüll entsorgt werden dürfen. Bitte informieren Sie sich über die örtlichen Vorschriften bezüglich der getrennten Sammlung von Batterien, da eine ordnungsgemäße Entsorgung dazu beiträgt, Umweltschäden zu verhindern und Ihre Gesundheit zu schützen.



Dieses Symbol einer durchgestrichenen Mülltonne auf Rädern auf einem Produkt weist daraufhin, dass für das Produkt die europäische Richtlinie 2002/96/EG gilt. Bitte informieren Sie sich über das örtliche Abfalltrennsystem für elektrische und elektronische Produkte. Bitte richten Sie sich nach den in Ihrer Region geltenden Vorschriften für die Abfalltrennung und entsorgen Sie Ihre alten Produkte nicht mit Ihren normalen Haushaltsabfällen. Die Entsorgung alter Produkte hilft, Umweltschäden zu verhindern und Ihre Gesundheit zu schützen.

Konformität



Dieses Produkt erfüllt die Funkstörungenanforderungen der Europäischen Gemeinschaft.

Batteriestrom

- Achten Sie darauf, die Batterien korrekt herum einzulegen, um Beschädigungen am Gerät zu vermeiden. Entfernen Sie die Batterien immer, wenn das Gerät voraussichtlich längere Zeit nicht benutzt wird. Batterien können auslaufen und folglich Ihr Gerät beschädigen.
- Benutzen Sie Batterien des gleichen Typs. Benutzen Sie niemals unterschiedliche Batterietypen zusammen.
- Batterien nicht in Feuer werfen oder Sonnenstrahlung und dergleichen aussetzen.
- Falls die in den Batterien enthaltene Flüssigkeit mit Augen oder Haut in Berührung kommt, spülen Sie den Bereich sofort und gründlich mit klarem Wasser und suchen Sie einen Arzt auf.

VORSICHT



- Risiko von Produktschäden! Die Stromspannung muss der Spannungsangabe auf dem Rückseitenetikett entsprechen.
- Risiko eines Stromschlags! Beim Trennen des Wechselstromkabels stets den Stecker aus der Steckdose ziehen. Niemals am Kabel ziehen.
- Vor dem Einstecken des Wechselstromkabels überprüfen, dass alle anderen Anschlüsse verbunden sind.

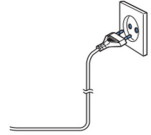

Bei Wechselstromversorgung ...

Gerät am gewünschten Ort aufstellen und Stromkabel abwickeln. Kabelstecker in die Steckdose stecken und Gerät anschalten.

Packungsinhalt

Folgender Verpackungsinhalt ist enthalten:

- Hauptgerät
- Netzkabel
- Bedienungsanleitung

Beschreibung der Komponenten

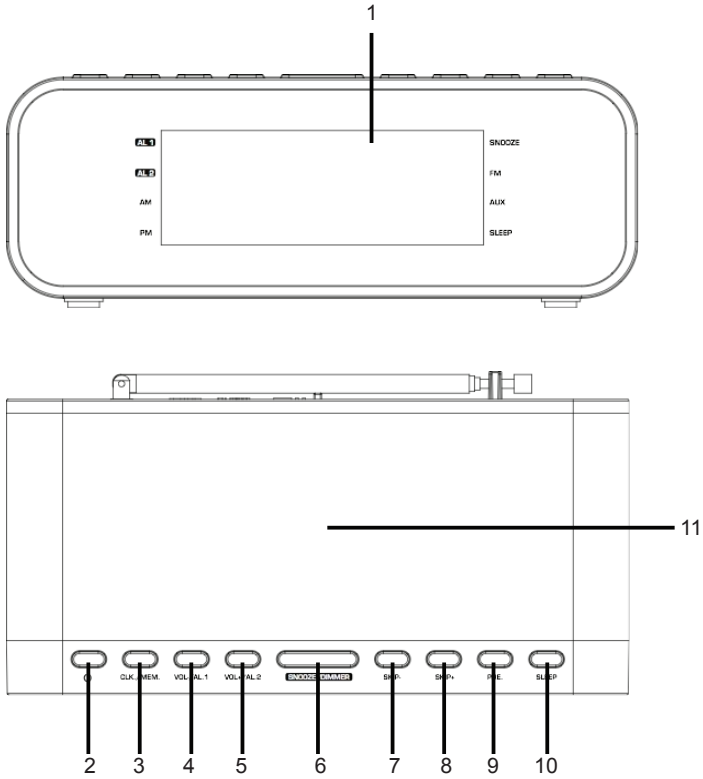

- | | |
|----------------------------|--------------------------|
| 1. DISPLAY | 7. Taste SKIP- |
| 2. STAND-BY-TASTE | 8. Taste SKIP+ |
| 3. Taste CLOCK / MEMORY | 9. Taste PRESET |
| 4. Taste VOLUME- / ALARM 1 | 10. Taste SLEEP |
| 5. Taste VOLUME+ / ALARM 2 | 11. KABELLOSER LADEPLATZ |
| 6. Taste SNOOZE / DIMMER | |

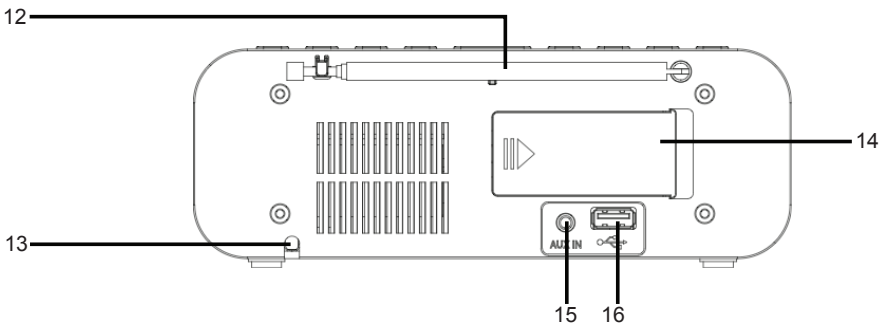

- | | |
|---------------------------|-----------------------|
| 12. ANTENNE | 15. AUX-IN-ANSCHLUSS |
| 13. AC-NETZKABEL | 16. USB-LADEANSCHLUSS |
| 14. BATTERIEFACHABDECKUNG | |

Inbetriebnahme des Gerätes/Einführung

- Entfernen Sie die Schutzfolie vom Display, sofern diese noch vorhanden ist.
- Drücken Sie die Taste „STANDBY“, um das Gerät einzuschalten.
- Zum Umschalten in den Standby-Modus drücken Sie die Taste „STANDBY“.

Stromversorgung

Sie können Ihr Gerät mit Strom versorgen, indem Sie das Netzkabel an der Rückseite des Geräts in eine Steckdose stecken. Überprüfen Sie, ob die Nennspannung Ihres Gerätes mit der örtlichen Spannung übereinstimmt.

Interne Batterie (nicht im Lieferumfang enthalten)

Öffnen Sie das Batteriefach auf der Rückseite des Produkts. Legen Sie 2 Batterien vom Typ AAA (nicht im Lieferumfang enthalten) ein.

Schließen Sie das Batteriefach.

Hinweis: Die interne Batterie erhält die Uhrzeit bei einem vorübergehenden Stromausfall.

VORSICHT

Bei fehlerhaftem Batteriewechsel besteht Explosionsgefahr. Batterien nur durch den gleichen oder eine gleichwertigen Typ ersetzen.

Einstellen der Uhrzeit

Die Anlage muss im Stand-by-Modus sein, damit die Uhrzeit eingestellt werden kann.

1. Halten Sie die Taste „CLK. / MEM.“ etwa 2 Sekunden gedrückt.
2. Mit den Tasten „SKIP+“ und „SKIP-“ legen Sie das Uhrzeitformat fest, d. h. „12 / 24 h“.
3. Drücken Sie die Taste „CLK. / MEM.“, um das Uhrzeitformat zu bestätigen.
4. Mit den Tasten „SKIP+“ und „SKIP-“ stellen Sie die Stunden ein. Die Zahlenstellen für die Stundenangabe blinken.
5. Drücken Sie die Taste „CLK. / MEM.“, um die Stunden zu bestätigen.
6. Wiederholen Sie die Schritte 4 und 5, um die Minuten einzustellen.

HINWEIS:

- Da sich die Uhr im Standby-Modus befindet, ist die Anzeige schwach.
- Sie können die Taste „SNOOZE/DIMMER“ gedrückt halten, um die Helligkeit des Displays anzupassen.

Einstellen der Weckzeit

Das System muss im Stand-by-Modus sein, damit der Wecker eingestellt werden kann.

1. Halten Sie die Taste „VOL - / ALARM 1“ etwa 2 Sekunden gedrückt, um den Weckzeiteinstellmodus aufzurufen.
2. Mit den Tasten „SKIP+“ und „SKIP-“ stellen Sie die Stunde ein. Die Zahlenstellen für die Stundenangabe blinken.
3. Drücken Sie die Taste „VOL - / ALARM 1“, um die Stunde zu bestätigen.
4. Wiederholen Sie die Schritte 2 und 3, um die Minuten einzustellen.
5. Drücken Sie die Taste „SKIP+“ oder „SKIP-“, um für die Weckfunktion eine der folgenden Optionen auszuwählen:

1 - KLINGELTON, 2 - MUSIK (RADIO)

6. Drücken Sie zum Bestätigen die Taste „VOL - / ALARM 1“.
7. Mit den Tasten „SKIP+“ und „SKIP-“ stellen Sie die Weckerlautstärke ein.
8. Drücken Sie zum Bestätigen die Taste „VOL - / ALARM 1“.

Um eine zweite Weckzeit einzustellen, wiederholen Sie die obigen Schritte mit der Taste „VOL. + / ALARM 2“.

Um die Weckfunktion zu deaktivieren, drücken Sie die Taste „VOL. - ALARM 1“ oder „VOL. + / ALARM 2“.

Snooze

Drücken Sie die Taste „SNOOZE / DIMMER“, um den Weckton für einige Minuten zu unterbrechen.

Nach ca. 9 Minuten startet der Weckton wieder.

Dimmer

HINWEIS:

Diese Funktion kann sowohl im „Standby-Modus“ als auch bei eingeschaltetem Gerät verwendet werden.

1. Halten Sie die Taste „SNOOZE / DIMMER“ etwa 2 Sekunden gedrückt, um den Dimmer auszuwählen. Der Dimmer hat 3 Stufen.

Schlafmodus

HINWEIS:

Das System muss eingeschaltet sein, damit der Einschlaf-Timer eingestellt werden kann.

1. Drücken Sie die Taste „SLEEP“, um den Modus aufzurufen.
2. Drücken Sie die Taste „SLEEP“, um die SLEEP-Uhrzeit einzustellen (120, 110, 100 ... OFF (AUS))
3. Um den Schlafmodus abzubrechen, befolgen Sie den obigen Schritten 1 bis 2 und stellen Sie die Zeit für SLEEP (SCHLAF) auf „OFF“ (AUS).

UKW-Radio hören

1. Drücken Sie die Taste STAND-BY, um das Gerät einzuschalten und um UKW-Radio zu hören.
2. Für UKW-Empfang: Ziehen Sie die Teleskopantenne komplett aus. Richten Sie die Antenne neu aus, um den Empfang zu verbessern.
3. Es stehen zwei Optionen zum Suchen und Voreinstellen von Radiosendern zur Verfügung.

• Automatische Suche nach UKW-Sendern:

Drücken Sie die Tasten „SKIP+“ oder „SKIP-“ für ca. 2 Sekunden und das Gerät sucht den vorherigen bzw. nächsten Radiosender.

• Manuelle Suche nach UKW-Sendern:

Drücken Sie einmal kurz „SKIP+“ und „SKIP-“, bis Sie den Radiosender gefunden haben, nach dem Sie suchen.

• Sender automatisch speichern:

1. Halten Sie die Taste „CLK. / MEM.“ am Gerät ungefähr 2 bis 3 Sekunden gedrückt, um den automatischen Speicherprozess zu starten.
2. Das Display zeigt die Speicherplatznummer an und der Radiosender wird automatisch unter dieser Nummer gespeichert. (Hinweis: Jede Speicherplatznummer steht für einen voreingestellten Sender während des automatischen Speicherprozesses.)
3. Wenn alle Sender voreingestellt sind, drücken Sie die Taste „PRE“, bis Sie die Speicherplatznummer des Senders sehen.
4. Drücken Sie die Tasten „SKIP+“ und „SKIP-“, um den gewünschten gespeicherten Sender zu suchen.
5. Drücken Sie die Taste „PRE“, um die gewünschten Radiosender zu bestätigen und zu hören.

• Manuelle Belegung von Speicherplätzen

1. Suchen Sie wie unter „Automatischer Sendersuchlauf“ oder „Manueller Sendersuchlauf“ beschrieben einen Sender.
2. Drücken Sie die Taste „CLK. / MEM“, um die manuelle Senderspeicherung aufzurufen.
3. In der Anzeige blinkt „P01“.
4. Drücken Sie die Tasten „SKIP+“ oder „SKIP-“, um die voreingestellte Sendernummer zu wählen.
5. Drücken Sie die Taste „CLK. / MEM“, um die gewählte Sendernummer zu bestätigen.
6. Wenn alle Sender voreingestellt sind, drücken Sie die Taste „PRE“, bis Sie die Speicherplatznummer des Senders sehen.
7. Drücken Sie die Tasten „SKIP+“ und „SKIP-“, um den gewünschten gespeicherten Sender zu suchen.
8. Drücken Sie die Taste „PRE“, um die gewünschten Radiosender zu bestätigen und zu hören.

Wichtiger Hinweis

Aufgrund der Störungen durch das kabellose Laden wird die drahtlose Ladefunktion im UKW-Radiomodus deaktiviert.

Ihr Mobiltelefon laden

Sie können Ihr Handy über eine drahtlose Ladestation oder einen USB-Ladeschacht aufladen (Kabel nicht im Lieferumfang enthalten).

Kabelloses Laden

1. Legen Sie Ihr Smartphone wie abgebildet mittig auf dem Gerät.
2. Der Ladezustand wird wie gewohnt im Display Ihres Smartphones angezeigt.

HINWEIS:

- Wenn Probleme beim Laden auftreten oder wenn der Ladevorgang nicht startet:
- Nehmen Sie Ihr Smartphone aus der Hülle, wenn sie mehr als 5 mm dick ist oder wenn aus Metall besteht.
- Überprüfen Sie, ob Ihr Smartphone wie abgebildet auf dem Gerät platziert ist.
- Die Ladezeit hängt von der Ladekapazität des Akkus und seiner aktuellen Restkapazität ab.
- Die Komponenten können sich während des Ladevorgangs erwärmen. Sie kühlen nach dem Ladevorgang langsam wieder ab.

USB-Ladebuchse

1. Schließen Sie ein externes Gerät über ein USB-Kabel an die USB-Ladebuchse auf der Rückseite des Geräts zum Laden an.
2. Der Ladezustand wird wie gewohnt an Ihrem externen Gerät angezeigt.

Anmerkung:

- Während des Ladevorgangs kommt es zu Funkstörungen.
- Bitte laden Sie Ihr Gerät mit nur einer Lademethode auf.
- Bitte laden Sie Ihr Gerät nicht gleichzeitig über die kabellose Ladestation und das USB-Kabel auf.

AUX-Wiedergabe

Das Gerät muss eingeschaltet sein. Wenn Sie von einem externen Gerät über die AUX-IN-Buchse abspielen möchten, verbinden Sie bitte das externe Gerät mithilfe eines 3,5-mm-Klinkensteckers (Kabel nicht im Lieferumfang enthalten) mit der AUX-IN-Buchse. Auf dem Display wird „AU“ angezeigt. Sie können den Ton von dem externen Gerät über den Lautsprecher hören und Sie können die Lautstärke an dem externen Audio-Gerät einstellen. Für weitere Funktionen lesen Sie bitte die Bedienungsanleitung des externen Audio-Gerätes.

HINWEIS:

Stellen Sie die Lautstärke des externen Gerätes auf eine angenehme Stufe ein.

Reinigung und Wartung

WARNUNG:

Tauchen Sie das Gerät nicht in Wasser.

- Ziehen Sie immer den Netzstecker aus der Steckdose, bevor Sie das Gerät reinigen.
- Alle Spuren auf der Oberfläche können mit einem leicht angefeuchteten Tuch ohne Zusatzstoffe abgewischt werden.

Anmerkung:



Bitte entsorgen Sie elektrische und elektronische Geräte nicht in den Hausmüll.

- Bringen Sie sie zu einer entsprechenden Sammelstelle.
- Einige Komponenten in diesen Geräten können gesundheits- und umweltschädlich sein.
- Zum Energiesparen schaltet das Gerät automatisch in Stand-by, wenn für eine gewisse Zeit keine Audio-Wiedergabe erfolgt. Es kann durch Verwendung des POWER-Schalters wieder eingeschaltet werden.
- Um die vollständige Erklärung herunterzuladen, besuchen Sie bitte unsere Website:

EN: <https://www.bigben-interactive.co.uk/support/>

FR: <https://www.bigben.fr/support/>

DE: <https://www.bigben-interactive.de/support/>

ES: <https://www.bigbeninteractive.es/asistencia-tecnica/>

IT: <https://www.bigbeninteractive.it/supporto-tecnico/>

SONSTIGE SPRACHEN: <https://www.bigbeninteractive.com/support/>

und den Abschnitt <<declaration of conformity>> (Konformitätserklärung).

THOMSON ist eine Handelsmarke von TECHNICOLOR SA und seinen Tochtergesellschaften und wird von Bigben Interactive unter Lizenz verwendet.

Hergestellt von BIGBEN INTERACTIVE SA

396, Rue de la Voyette

CRT2 - FRETIN

CS 90414

59814 LESQUIN Cedex - Frankreich

www.bigben.eu

Hergestellt in China



Fabricant : Bigben Interactive FRANCE

396, Rue de la Voyette, C.R.T. 2 Fretin,
CS 90414 - 59814 LESQUIN Cedex, France

Bigben Interactive DEUTSCHLAND GmbH

Walter Gropius Str. 28, 50126 Bergheim, Deutschland

Bigben Interactive BELGIUM, s.a./n.v.

Waterloo Office Park, Bât. H, Drève Richelle 161 bte 15
1410 Waterloo, Belgium

Bigben Interactive NEDERLAND b.v.

Franciscusweg 249-3B, 1216 SG Hilversum, Nederland

Bigben Interactive SPAIN S.L.

C/ Musgo 5, 2ª planta, 28023 Madrid, Spain

Bigben Interactive ITALIA s.r.l

Corso Sempione 221, 20025 Legnano - MI, Italia

FABRIQUÉ EN CHINE / MADE IN CHINA

HOTLINE

FRANCE, du lundi au vendredi (sauf jours fériés) :
9h00-19h00 ou support.thomson@bigben.fr

▶ N°Cristal 09 69 32 59 62

APPEL NON SURTAXE

DEUTSCHLAND, Montag bis Sonntag von 8:00 bis 24:00 Uhr
09001-84 30 44* (0,49€/Min. aus dem deutschen Festnetz, Anrufe aus allen
Mobilfunknetzen nicht möglich) oder support@bigben-interactive.de

*Minderjährige müssen vorher einen Erziehungsberechtigten um Erlaubnis fragen.

BELGIQUE / NEDERLAND, customerservice@bigben-interactive.be
klantenservice@bigben-interactive.nl

ESPAÑA, sat@bigbeninteractive.es

ITALIA, support@bigbeninteractive.it

www.bigben.eu

THOMSON

NL

CR221I (Wit) CR225I (Grijs)

**FM-WEKKERRADIO MET DRAADLOZE EN USB-
LAADFUNCTIE**



HANDLEIDING

LEES DEZE GEBRUIKSAANWIJZING VOLLEDIG DOOR
ALVORENS DEZE EENHEID TE BEDIENEN, EN BEWAAR DIT
BOEKJE VOOR UW ADMINISTRATIE.

WAARSCHUWINGEN EN VOORZORGSMAATREGELEN



Het bliksemschichtsymbool in een driehoek is bedoeld om de gebruiker te waarschuwen voor de aanwezigheid van ongeïsoleerde, gevaarlijke spanning in de behuizing van het product, die sterk genoeg kan zijn om een gevaar voor elektrische schokken bij personen te vormen.



Het uitroepteken in een driehoek is bedoeld om de gebruiker te wijzen op de aanwezigheid van belangrijke bedienings- en onderhoudsinstructies in de literatuur bij het apparaat.

Belangrijke veiligheidsinstructies

- Lees deze gebruiksaanwijzing.
- Bewaar deze gebruiksaanwijzing.
- Houd rekening met alle waarschuwingen.
- Volg alle instructies
- Laat alle reparaties door bekwame vaklui uitvoeren.
- Stel dit apparaat niet bloot aan gedruppel of gespetter en plaats geen voorwerpen gevuld met een vloeistof, zoals een vaas, op het apparaat.
- Klasse I apparaten moeten op een geaard stopcontact worden aangesloten.
- De stekker wordt gebruikt om het apparaat van stroom te voorzien en deze moet steeds makkelijk bereikbaar zijn.
- Om het apparaat volledig van de voeding te ontkoppelen, trek de stekker uit het stopcontact. De stekker mag niet worden belemmerd en moet eenvoudig bereikbaar zijn tijdens het gebruik.
- Als het aan/uit-controlelampje brandt, geeft dit aan dat het apparaat op de netvoeding is aangesloten. Als het lampje niet brandt, geeft dit aan dat het apparaat volledig van de netvoeding is ontkoppeld.

INFORMATIE OVER BATTERIJEN (alleen geldig wanneer het apparaat van batterijen is voorzien)

- Installeer de batterijen altijd volgens de juiste polariteit.
- Installeer de batterijen op de juiste manier om een kortsluiting te vermijden.
- Meng geen oude met nieuwe batterijen.
- Meng geen alkaline, standaard (koolstof-zink) en oplaadbare (nikkel-cadmium) batterijen.
- Stel de batterijen niet bloot aan overmatige hitte, zoals zonlicht of vuur.
- Haal de batterijen eruit als ze gedurende langere tijd niet werden gebruikt.
- Als de vloeistof uit de batterijen met de ogen of huid in aanraking komt, was de aangetaste zone onmiddellijk overvloedig met schoon water en raadpleeg een arts.
- Het product/de afstandsbediening kan een knoopcelbatterij bevatten.

WAARSCHUWING:

Dit product is niet gemaakt om te worden gebruikt door personen (waaronder kinderen) met beperkte fysieke of mentale mogelijkheden, of die een gebrek aan ervaring hebben, tenzij ze onder de verantwoordelijkheid vallen van iemand die de gebruiksaanwijzing heeft gelezen en juist opvolgt. Kinderen mogen dit product alleen onder het toezicht van een volwassene gebruiken.





WAARSCHUWINGEN OVER BATTERIJEN:

Slik geen batterijen in. Risico op chemische brandwonden. Dit product bevat één of meerdere batterijen. Als een batterij wordt ingeslikt, kan dit binnen minder dan 2 uur tot ernstige interne letsels en de dood leiden. Houd nieuwe en gebruikte batterijen uit de buurt van kinderen en kwetsbare personen. Als het batterijvak niet juist kan worden afgesloten, gebruik het product niet langer. Als een batterij werd ingeslikt, raadpleeg onmiddellijk een arts.

BELANGRIJKE MEDEDELINGEN:

Er is explosiegevaar als de batterij(en) verkeerd wordt/en geplaatst of als het product gedurende een lange tijd niet wordt gebruikt met de batterijen nog geïnstalleerd.

Vervang de gebruikte batterijen door een identiek of gelijksoortig type.

| | |
|------------------------------|---|
| dubbele isolatie |  |
| gelijkstroom |  |
| wisselstroom |  |
| symbool gebruik binnenshuis. |  |

Houd rekening met het milieu



Uw product is ontworpen en gemaakt met hoogwaardige materialen en componenten die gerecycleerd en opnieuw gebruikt kunnen worden.



Uw product bevat batterijen die onder de Europese Richtlijn 2006/66/EC vallen en niet met het gewone huisvuil weggegooid mogen worden. Uw product is ontworpen en gemaakt met hoogwaardige materialen en componenten die gerecycled en opnieuw gebruikt kunnen worden.



Als dit 'doorgekruiste vuilnisbak'-symbool op een product is vermeld, geeft dit aan dat het product onder de Europese richtlijn 2002/96/EG valt. Informeer u over het inzamelsysteem voor elektrische en elektronische producten dat in uw gemeente van kracht is. Gelieve de lokale wetten te respecteren en uw oude toestellen niet met het huisvuil weg te gooien. Verwijder uw afgedankt product in overeenstemming met de lokale wetgeving en gooi het niet met uw normale huisvuil weg. Door te zorgen voor een juiste verwijdering van uw afgedankt product helpt u mogelijke negatieve gevolgen voor het milieu en de menselijke gezondheid te voorkomen.



Naleving



Dit product is in overeenstemming met de voorschriften inzake radiostoring van de Europese Gemeenschap.

Batterijvermogen

- Zorg dat de batterijen juist worden geïnstalleerd om schade aan het toestel te vermijden. Verwijder altijd de batterijen wanneer u het toestel gedurende een lange periode niet zult gebruiken want dit kan lekkage van de batterijen en eventuele schade aan uw toestel tot gevolg hebben,
- Gebruik batterijen van hetzelfde type. Gebruik nooit verschillende soorten batterijen tegelijkertijd.
- Gooi geen batterijen in vuur of stel ze niet bloot aan direct zonlicht of een andere warmtebron.
- Als de vloeistof die in de batterijen zit in aanraking komen met de ogen of huid, was de aangetaste zone onmiddellijk en zorgvuldig met schoon water en raadpleeg een arts.

OPGELET



- Risico op schade aan het product! Zorg dat de netspanning overeenstemt met de spanning die op het zwarte label is vermeld.
- Risico op een elektrische schok! Haal altijd de stekker uit het stopcontact door de stekker vast te houden en eruit te halen. Trek nooit aan de kabel.
- Voordat u de stekker in het stopcontact steekt, controleer of alle andere aansluitingen gemaakt zijn.

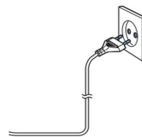

Wanneer op de voeding aangesloten...

Plaats het toestel in de gewenste positie en wikkel het snoer af. Steek de stekker in het stopcontact en, indien gewenst, schakel het toestel in.

Inhoud van de verpakking

Controleer en identificeer de inhoud van uw verpakking:

- Toestel
- Snoer
- Gebruiksaanwijzing

Overzicht van de onderdelen

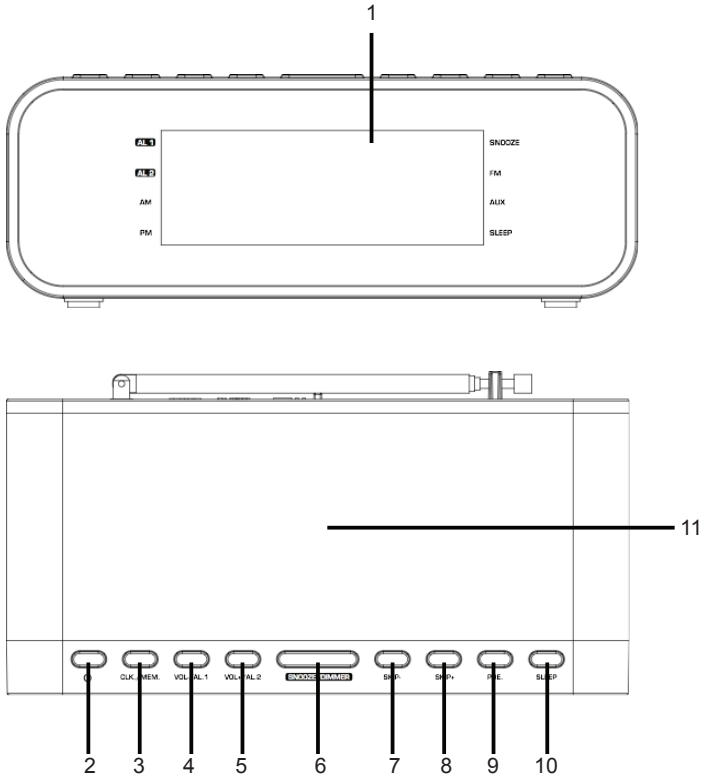

- | | |
|---------------------------|---------------------------|
| 1. SCHERM | 7. SKIP- knop |
| 2. STANDBY knop | 8. SKIP+ knop |
| 3. CLOCK / MEMORY knop | 9. PRESET knop |
| 4. VOLUME+ / ALARM 1 knop | 10. SLEEP knop |
| 5. VOLUME+ / ALARM 2 knop | 11. DRAADLOZE LAADPOSITIE |
| 6. SNOOZE / DIMMER knop | |

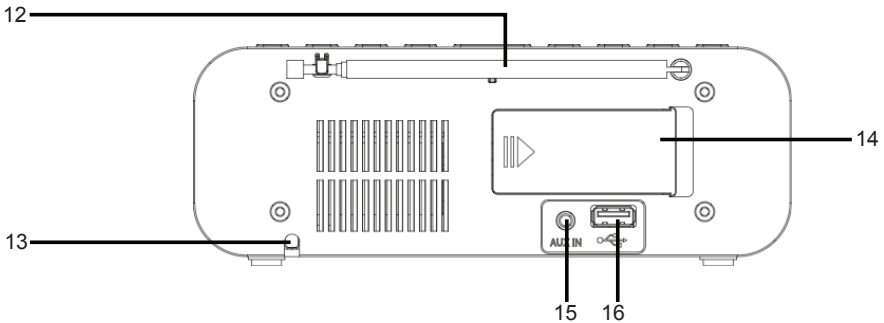

- | | |
|--------------------|-------------------------|
| 12. ANTENNE | 15. AUX IN-AANSLUITING |
| 13. AC-SNOER | 16. USB-LAADAANSLUITING |
| 14. BATTERIJDEKSEL | |

Ingebruikname/inleiding

- Haal de beschermfolie af van het scherm, indien deze nog steeds aanwezig is.
- Druk op de “STANDBY” knop om het toestel in te schakelen.
- Druk opnieuw op de “STAND-BY” knop om het toestel op de stand-bymodus in te stellen.

Voeding

Steek het AC-snoer aan de achterkant van het apparaat in een AC-stopcontact om het apparaat van stroom te voorzien. Controleer of de nominale spanning van uw apparaat overeenstemt met de netspanning.

Back-upbatterij (niet meegeleverd)

Open het batterijvak aan de achterkant van het product. Installeer 2 x 'AAA' batterijen (niet inbegrepen).

Sluit het batterijvak.

Opmerking: De back-upbatterij behoudt de kloktijd in geval van een tijdelijke stroomuitval.

OPGELET

Er is explosiegevaar als de batterij niet op de juiste manier wordt vervangen. Vervang de batterijen alleen door een batterijen van hetzelfde of een gelijkwaardig type.

De klok instellen

Het systeem moet in stand-by staan om de klok te kunnen instellen.

1. Druk en houd de “CLK. / MEM.” knop circa 2 seconden ingedrukt.
2. Gebruik de “SKIP +” en “SKIP -” knop om de “12 / 24u” tijdnootatie in te stellen.
3. Druk op de “CLK. / MEM.” knop om de tijdnootatie te bevestigen.
4. Gebruik de “SKIP +” en “SKIP -” knop om het gewenste uur in te stellen. De cijfers voor uurweergave beginnen te knipperen.
5. Druk op de “CLK. / MEM.” knop om het ingestelde uur te bevestigen.
6. Herhaal stap 4 en 5 om de minuten in te stellen.

OPMERKING:

- Aangezien de klokinstelling zich in de stand-bymodus bevindt, is het scherm gedempt.
- Druk en houd de “SNOOZE/DIMMER” knop ingedrukt om de helderheid van het scherm aan te passen.

De alarmtijd instellen

Het systeem moet in stand-by staan om het alarm te kunnen instellen.

1. Druk en houd de “VOL - / ALARM 1” knop 2 seconden ingedrukt om de alarminstelmodus te openen.
2. Gebruik de “SKIP +” en “SKIP -” knop om het gewenste uur in te stellen. De cijfers voor uurweergave beginnen te knipperen.
3. Druk op de “VOL - / ALARM 1” knop om het ingestelde uur te bevestigen.
4. Herhaal stap 2 en 3 om de minuten in te stellen.
5. Druk op de “SKIP +” of “SKIP -” knop om met de radio (1) of de bel (2) wakker te worden.
1 - ZOEMER, 2 - RADIO
6. Druk op de “VOL - / ALARM 1” knop om te bevestigen.
7. Gebruik de “SKIP +” en “SKIP -” knoppen om het alarmvolume in te stellen.
8. Druk op de “VOL - / ALARM 1” knop om te bevestigen.

Om de tweede alarmtijd in te stellen, herhaal bovenstaande stappen maar gebruik nu de “VOL. +/ ALARM 2” knop.

Om de alarmfunctie uit te schakelen, druk op de “VOL. - / ALARM 1” of “VOL. +/ ALARM 2” knop

Sluimer

Druk op de “SNOOZE / DIMMER” knop om het alarmgeluid enkele minuten te onderbreken.

Het alarm gaat na circa 9 minuten opnieuw af.

Dimmer

OPMERKING:

Deze functie kan zowel worden gebruikt waarin het apparaat in stand-by staat als wanneer ingeschakeld.

1. Druk en houd de "SNOOZE / DIMMER" knop 2 seconden ingedrukt om de dimmer te selecteren. De dimmer heeft 3 verschillende standen.

Inslaapmodus

OPMERKING:

Het apparaat moet ingeschakeld zijn om de inslaaptimer te kunnen instellen.

1. Druk op de "SLEEP" knop om de inslaapmodus te openen.
2. Druk op de "SLEEP" knoppen om de gewenste inslaaptijd (120, 110, 100... UIT) in te stellen.
3. Om de inslaapfunctie te annuleren, voer bovenstaande stappen 1 en 2 uit en stel de inslaaptijd in op "OFF" (uit).

Naar de FM-radio luisteren

1. Druk op de "STANDBY" knop om het apparaat in te schakelen en naar de FM-radio te luisteren.
2. Voor FM-ontvangst: Trek de telescopische antenne volledig uit. Wijzig de positie van de antenne voor een betere ontvangst.
3. Er zijn twee opties om naar radiostations te zoeken en in het geheugen op te slaan.

• Automatisch naar FM-stations zoeken:

Druk en houd de "SKIP +" of "SKIP -" knop circa 2 seconden ingedrukt en het apparaat zoekt naar de vorige of het volgende radiostation.

• Handmatig naar FM-stations zoeken:

Druk kort op de "SKIP+" en "SKIP-" knop totdat u het gewenste radiostation hebt gevonden.

• Voorkeuzestations automatisch instellen:

1. Druk en houd de "CLK. / MEM" knop op het toestel circa 2-3 seconden ingedrukt om het automatisch instellen van de voorkeuzestations te starten.
2. Het scherm heeft de geheugenpositie weer en de radiostations worden automatisch op volgorde in het geheugen opgeslagen (Opmerking: Elke geheugenpositie is 1 voorkeuzestation dat tijdens het automatisch instellen wordt opgeslagen.)
3. Eenmaal alle voorkeuzestations zijn ingesteld, druk op de "PRE." knop totdat het geheugennummer wordt weergegeven.
4. Druk op de "SKIP +" en "SKIP -" knop om het gewenste voorkeuzestation te zoeken.
5. Druk op de "PRE." knop om te bevestigen en naar uw gewenste radiostation te luisteren.

• Voorkeuzestations handmatig instellen:

1. Zoek naar stations zoals beschreven in "Automatisch naar FM-stations zoeken" of "Handmatig naar FM-stations zoeken"
2. Druk op "CLK. / MEM." knop om de modus voor het handmatig instellen van voorkeuzestations te openen.
3. "P01" knippert op het scherm.
4. Druk op de "SKIP+" of "SKIP-" knop om een voorkeuzestation te kiezen.
5. Druk op "CLK. / MEM." knop om het gekozen voorkeuzestation te bevestigen.
6. Eenmaal alle voorkeuzestations zijn ingesteld, druk op de "PRE." knop totdat het geheugennummer wordt weergegeven.
7. Druk op de "SKIP +" en "SKIP -" knop om het gewenste voorkeuzestation te zoeken.
8. Druk op de "PRE." knop om te bevestigen en naar uw gewenste radiostation te luisteren

Belangrijke mededeling

Omwille van storing door het draadloos laden zal de draadloze laadfunctie in de FM-radiomodus onderbroken worden.

Uw telefoon opladen

U kunt uw telefoon opladen via de draadloze laadpad of de USB-laadaansluiting (kabel niet inbegrepen).

Draadloos opladen

1. Leg uw smartphone in het midden op het toestel, zoals afgebeeld.
2. De laadstatus wordt zoals gebruikelijk op het scherm van uw smartphone weergegeven.

OPMERKING:

- Als er tijdens het opladen problemen optreden of het opladen start niet:
 - Haal uw smartphone uit de case als de dikte van de case meer dan 5mm is of van metaal is gemaakt.
 - Controleer of uw smartphone op het toestel is geplaatst, zoals afgebeeld.
- De laadduur is afhankelijk van het laadvermogen van de batterij en het huidige restvermogen.
- De componenten kunnen tijdens het laadproces opwarmen. Deze koelen na het laadproces langzaam af.

USB-laadaansluiting

1. Sluit een extern apparaat aan op de USB-laadaansluiting aan de achterkant van het toestel met behulp van een USB-kabel om het op te laden.
2. De laadstatus wordt zoals gebruikelijk op het scherm van uw extern apparaat weergegeven.

Opmerking:

- Er kan zich radiostoring tijdens het opladen optreden.
- Laad uw apparaat op door een van beide laadmethoden te gebruiken.
- Laad uw apparaat niet tegelijkertijd op via de draadloze laadpad en de USB-kabel.

AUXILIARY (AUX) afspelen

Het systeem moet ingeschakeld zijn. Als u muziek vanaf een AUX-IN aansluiting wilt afspelen, sluit een extern apparaat aan met behulp van een audiokabel met een 3,5mm stekker (niet inbegrepen). Het scherm geeft "AU" weer. De muziek van het extern apparaat wordt via de luidsprekers van het toestel afgespeeld. U kunt tevens het volume op het extern audioapparaat regelen. Voor meer informatie over de beschikbare functies, raadpleeg de gebruiksaanwijzing van het extern audioapparaat.

OPMERKING:

Zet het volume van het extern apparaat op een redelijk geluidsniveau.

Reiniging en onderhoud

WAARSCHUWING:

Dompel het apparaat niet in water.

- Haal altijd de stekker uit het stopcontact voordat u het apparaat schoonmaakt.
- Verwijder vlekken op de buitenkant met een doek bevochtigd in water zonder reinigingsmiddel.

Opmerkingen:



Gooi elektrische en elektronische apparaten niet bij het normale huisvuil.

- Breng ze naar een verzamelpunt.
- Sommige onderdelen van dit toestel kunnen gevaarlijk zijn voor de gezondheid en het milieu.

- Het toestel gaat automatisch in stand-by na een bepaalde periode van inactiviteit om energie te besparen. U kunt het toestel opnieuw inschakelen met behulp van de AAN/UIT-knop.
- Om de volledige verklaring te downloaden, ga naar onze website:

EN: <https://www.bigben-interactive.co.uk/support/>

FR: <https://www.bigben.fr/support/>

DE: <https://www.bigben-interactive.de/support/>

ES: <https://www.bigbeninteractive.es/asistencia-tecnica/>

IT: <https://www.bigbeninteractive.it/supporto-tecnico/>

OVERIGE TALEN: <https://www.bigbeninteractive.com/support/>

en de sectie <<conformiteitsverklaring>>.

THOMSON is een handelsmerk van TECHNICOLOR SA of zijn partnerbedrijven en wordt gebruikt onder licentie van Bigben Interactive.

Gemaakt door BIGBEN INTERACTIVE SA

396, Rue de la Voyette

CRT2 - FRETIN

CS 90414

59814 LESQUIN Cedex - Frankrijk

www.bigben.eu

Gemaakt in China



bigben

Fabricant : Bigben Interactive FRANCE

396, Rue de la Voyette, C.R.T. 2 Fretin,
CS 90414 - 59814 LESQUIN Cedex, France

Bigben Interactive DEUTSCHLAND GmbH

Walter Gropius Str. 28, 50126 Bergheim, Deutschland

Bigben Interactive BELGIUM, s.a./n.v.

Waterloo Office Park, Bât. H, Drève Richelle 161 bte 15
1410 Waterloo, Belgium

Bigben Interactive NEDERLAND b.v.

Franciscusweg 249-3B, 1216 SG Hilversum, Nederland

Bigben Interactive SPAIN S.L.

C/ Musgo 5, 2ª planta, 28023 Madrid, Spain

Bigben Interactive ITALIA s.r.l

Corso Sempione 221, 20025 Legnano - MI, Italia

FABRIQUÉ EN CHINE / MADE IN CHINA

HOTLINE

FRANCE, du lundi au vendredi (sauf jours fériés) :
9h00-19h00 ou support.thomson@bigben.fr

▶ N°Cristal 09 69 32 59 62

APPEL NON SURTAXE

DEUTSCHLAND, Montag bis Sonntag von 8:00 bis 24:00 Uhr
09001-84 30 44* (0,49€/Min. aus dem deutschen Festnetz, Anrufe aus allen
Mobilfunknetzen nicht möglich) oder support@bigben-interactive.de
*Minderjährige müssen vorher einen Erziehungsberechtigten um Erlaubnis fragen.

BELGIQUE / NEDERLAND, customerservice@bigben-interactive.be
klantenservice@bigben-interactive.nl

ESPAÑA, sat@bigbeninteractive.es

ITALIA, support@bigbeninteractive.it

www.bigben.eu